



**ZIPPER MASCHINEN GmbH**  
Gewerbepark 8 · 4707 Schüsslberg  
AUSTRIA  
Tel. +43 7248-61116-700  
info@zipper-maschinen.at  
[www.zipper-maschinen.at](http://www.zipper-maschinen.at)

Originalfassung

**DE BETRIEBSANLEITUNG**

Übersetzung / Translation

**EN USER MANUAL**

**CZ NÁVOD K OBSLUZE**

**SK NÁVOD NA OBSLUHU**

**ES INSTRUCCIONES DE SERVICIO**

**FR MODE D'EMPLOI**

**SL NAVODILA ZA UPORABO**

**HU KEZELÉSI ÚTMUTATÓ**

**ELEKTRISCHE SCHUBKARRE**

**ELECTRIC WHEELBARROW**

**ELEKTRICKÉ MOTOROVÉ KOLEČKO**

**ELEKTRICKÉ MOTOROVÉ KOLIESKO**

**CARRETILLA ELÉCTRICA**

**BROUETTE ÉLECTRIQUE**

**ELEKTRIČNA SAMOKOLNICA**

**ELEKTROMOS TALICSKA**



**ZI-EWB500**  
EAN: 9120039233635



**YOUR  
JOB.  
OUR  
TOOLS.**

**1 INHALT / INDEX / OBSAH / ÍNDICE / SOMMAIRE**

1	INHALT / INDEX / OBSAH / ÍNDICE / SOMMAIRE	2
2	SICHERHEITSZEICHEN / SAFETY SIGNS	6
3	TECHNIK / TECHNICS / TECHNİKA / TECHNİKA / TÉCNICA / TECHNIQUE / TEHNIKA / TECHNİKA	8
3.1	Lieferumfang / delivery content / Součást dodávky / Súčasť dodávky / Volumen de suministro / Contenu de la livraison / Obseg dobave / Szállítási terjedelem	8
3.2	Komponenten / components / Komponenty / Komponenty / Componentes / Composants / Komponente / Alkatrészek	9
3.3	Technische Daten / Technical data / Technické údaje / Technické údaje / Datos técnicos / Données techniques / Tehnični podatki / Műszaki adatok	10
4	VORWORT (DE)	11
5	SICHERHEIT	12
5.1	Bestimmungsgemäße Verwendung	12
5.1.1	Technische Einschränkungen	12
5.1.2	Verbotene Anwendungen / Gefährliche Fehlanwendungen	12
5.2	Anforderungen an Benutzer	12
5.3	Allgemeine Sicherheitshinweise	12
5.4	Spezielle Sicherheitshinweise für diese Maschine	13
5.5	Gefahrenhinweise	14
6	MONTAGE	14
6.1	Lieferumfang prüfen	14
6.2	Zusammenbau	14
7	BETRIEB	16
7.1	Betriebshinweise	17
7.2	Bedienung	17
7.2.1	Start elektrische Unterstützung	17
7.2.2	Maschine stoppen	17
7.3	Ladegerät	17
8	REINIGUNG, WARTUNG, LAGERUNG, ENTSORGUNG	18
8.1	Reinigung	18
8.2	Wartung	18
8.2.1	Instandhaltung und Wartungsplan	19
8.3	Lagerung	19
8.4	Entsorgung	19
9	FEHLERBEHEBUNG	19
10	PREFACE (EN)	20
11	SAFETY	21
11.1	Intended use of the machine	21
11.1.1	Technical Restrictions	21
11.1.2	Prohibited applications / Dangerous misuse	21
11.2	User Requirements	21
11.3	General safety instructions	21
11.4	Special safety instructions for this machine	22
11.5	Hazard warnings	22
12	ASSEMBLY	23
12.1	Checking delivery content	23
12.2	Assembly-steps	23
13	OPERATION	25
13.1	Operation instructions	26
13.2	Operation	26
13.2.1	Start electrical support	26
13.2.2	Stopping the machine	26
13.3	Charger	26
14	CLEANING, MAINTENANCE, STORAGE, DISPOSAL	27
14.1	Cleaning	27
14.2	Maintenance	27
14.2.1	Maintenance plan	28
14.3	Storage	28
14.4	Disposal	28



15	TROUBLESHOOTING	28
16	PŘEDMLUVA (CZ)	29
17	BEZPEČNOST	30
17.1	Účel použití.....	30
17.1.1	Technická omezení.....	30
17.1.2	Zakázané použití / Nebezpečné použití .....	30
17.2	Požadavky na obsluhu .....	30
17.3	Všeobecné bezpečnostní podmínky.....	30
17.4	Speciální bezpečnostní pokyny pro tento stroj.....	31
17.5	Výstrahy.....	31
18	MONTÁŽ	32
18.1	Kontrola součástí dodávky.....	32
18.2	Sestavení.....	32
19	PROVOZ	34
19.1	Provozní pokyny.....	34
19.2	Obsluha.....	34
19.2.1	Spuštění elektrického pohonu .....	34
19.2.2	Zastavení stroje.....	35
19.3	Nabíječka .....	35
20	ČIŠTĚNÍ, ÚDRŽBA, SKLADOVÁNÍ, LIKVIDACE	36
20.1	Čištění .....	36
20.2	Údržba .....	36
20.2.1	Péče o stroj a plán údržby .....	36
20.3	Skladování.....	36
20.4	Likvidace .....	37
21	ODSTRAŇOVÁNÍ ZÁVAD	37
22	PREDSLOV (SK)	38
23	BEZPEČNOSŤ	39
23.1	Účel použitia .....	39
23.1.1	Technická obmedzenia .....	39
23.1.2	Zakázané použitie / Nebezpečné použitie.....	39
23.2	Požiadavky na obsluhu.....	39
23.3	Všeobecné bezpečnostné podmienky.....	39
23.4	Špeciálne bezpečnostné pokyny pre tento stroj.....	40
23.5	Výstrahy.....	40
24	MONTÁŽ	41
24.1	Kontrola súčastí dodávky.....	41
24.2	Zostavenie.....	41
25	PREVÁDZKA	43
25.1	Prevádzkové pokyny .....	43
25.2	Obsluha.....	43
25.2.1	Spustenie elektrického pohonu .....	43
25.2.2	Zastavenie stroja.....	44
25.3	Nabíjačka .....	44
26	ČISTENIE, ÚDRŽBA, SKLADOVANIE, LIKVIDÁCIA	44
26.1	Čistenie .....	44
26.2	Údržba .....	45
26.3	Skladovanie.....	45
26.4	Likvidácia .....	45
27	RIEŠENIE PROBLÉMOV	45
28	PRÓLOGO (ES)	46
29	SEGURIDAD	47
29.1	Usó conforme a las especificaciones.....	47
29.1.1	Limitaciones técnicas.....	47
29.1.2	Aplicaciones prohibidas / aplicaciones indebidas peligrosas .....	47
29.2	Requisitos del usuario .....	47
29.3	Indicaciones generales de seguridad .....	48
29.4	Indicaciones especiales de seguridad para esta máquina .....	48
29.5	Advertencias de peligro .....	49
30	MONTAJE	49



30.1	Comprobación del volumen de suministro .....	49
30.2	Ensamblaje .....	49
31	<b>FUNCIONAMIENTO</b> .....	<b>51</b>
31.1	Instrucciones de funcionamiento .....	52
31.2	Manejo .....	52
31.2.1	Inicio del apoyo eléctrico .....	52
31.2.2	Parada de la máquina .....	52
31.3	Cargador .....	52
32	<b>LIMPIEZA, MANTENIMIENTO, ALMACENAMIENTO Y ELIMINACIÓN DE RESIDUOS</b> .....	<b>53</b>
32.1	Limpieza .....	53
32.2	Mantenimiento .....	53
32.2.1	Trabajos de mantenimiento y programa de mantenimiento .....	54
32.3	Almacenamiento .....	54
32.4	Eliminación de residuos .....	54
33	<b>SUBSANACIÓN DE ERRORES</b> .....	<b>54</b>
34	<b>AVANT-PROPOS (FR)</b> .....	<b>55</b>
35	<b>SÉCURITÉ</b> .....	<b>56</b>
35.1	Utilisation conforme .....	56
35.1.1	Restrictions techniques .....	56
35.1.2	Applications interdites / Mauvaises applications dangereuses .....	56
35.2	Exigences des utilisateurs .....	56
35.3	Consignes générales de sécurité .....	56
35.4	Instructions spéciales de sécurité pour cette machine .....	57
35.5	Mise en garde contre les dangers .....	58
36	<b>MONTAGE</b> .....	<b>58</b>
36.1	Vérifier l'étendue de la livraison .....	58
36.2	Assemblage .....	58
37	<b>FONCTIONNEMENT</b> .....	<b>60</b>
37.1	Instructions d'utilisation .....	61
37.2	Utilisation .....	61
37.2.1	Démarrer l'assistance électrique .....	61
37.2.2	Arrêter la machine .....	61
37.3	Chargeur .....	61
38	<b>NETTOYAGE, ENTRETIEN, ENTREPOSAGE, ÉLIMINATION</b> .....	<b>62</b>
38.1	Nettoyage .....	62
38.2	Maintenance .....	62
38.2.1	Calendrier d'entretien et de maintenance .....	63
38.3	Entreposage .....	63
38.4	Élimination .....	63
39	<b>RÉSOLUTION DE PANNE</b> .....	<b>63</b>
40	<b>PREDGOVOR (SL)</b> .....	<b>64</b>
41	<b>VARNOST</b> .....	<b>65</b>
41.1	Uporaba za predvideni namen .....	65
41.1.1	Tehnične omejitve .....	65
41.1.2	Prepovedana uporaba/nevarna napačna uporaba .....	65
41.2	Zahteve za uporabnika .....	65
41.3	Splošni varnostni napotki .....	65
41.4	Posebni varnostni napotki za ta stroj .....	66
41.5	Varnostni napotki .....	66
42	<b>MONTAŽA</b> .....	<b>67</b>
42.1	Preverjanje obsega dobave .....	67
42.2	Sestava .....	67
43	<b>UPORABA STROJA</b> .....	<b>69</b>
43.1	Napotki za uporabo .....	69
43.2	Upravljanje .....	69
43.2.1	Zagon električne podpore .....	69
43.2.2	Zaustavitev stroja .....	70
43.3	Polnilnik .....	70



44	ČIŠČENJE, VZDRŽEVANJE, SKLADIŠČENJE, ODSTRANJEVANJE MED ODPADKE	70
44.1	Čiščenje.....	70
44.2	Vzdrževanje.....	71
44.2.1	Vzdrževanje in način vzdrževanja.....	71
44.3	Skladiščenje.....	71
44.4	Odstranjevanje.....	71
45	ODPRAVLJANJE NAPAK	71
46	ELŐSZÓ (HU)	72
47	BIZTONSÁG	73
47.1	Rendeltetésszerű használat.....	73
47.1.1	Műszaki korlátozások.....	73
47.1.2	Tiltott használat / veszélyekkel járó hibás használat.....	73
47.2	A felhasználóval szemben támasztott követelmények.....	73
47.3	Általános biztonsági útmutatások.....	73
47.4	Erre a gépre vonatkozó különleges biztonsági utasítások.....	74
47.5	Veszélyességi útmutatás.....	75
48	ÖSSZESZERELÉS	75
48.1	Szállítási terjedelem ellenőrzése.....	75
48.2	Összeállítás.....	75
49	ÜZEMELÉS	77
49.1	Üzemelési útmutatások.....	77
49.2	Használat.....	77
49.2.1	Elektromos elindítás támogatás.....	77
49.2.2	A gép leállítása.....	78
49.3	Töltőkészülék.....	78
50	TISZTÍTÁS, KARBANTARTÁS, TÁROLÁS, ÁRTALMATLANÍTÁS	78
50.1	Tisztítás.....	78
50.2	Karbantartás.....	79
50.2.1	Fenntartás és karbantartási terv.....	79
50.3	Tárolás.....	79
50.4	Hulladékkezelés.....	79
51	HIBAELHÁRÍTÁS	79
52	ERSATZTEILE / SPARE PARTS	80
52.1	Ersatzteilbestellung / Spare parts order / Objednávka náhradních dílů / Objednávka náhradných dielov / Pedido de piezas / Commande de pièces détachées / Naročanje nadomestnih delov / Pótalkatrészrendelés.....	80
52.2	Explosionszeichnung / exploded view / Rozpadový výkres / Výkres dielov / Vista de despiece / Vue éclatée / Eksplozijska risba / Robbantott metszeti rajz.....	82
53	EU KONFORMITÄTSERKLÄRUNG / CE-CERTIFICATE OF CONFORMITY	83
54	GEWÄHRLEISTUNG (DE)	84
55	GUARANTEE TERM (EN)	85
56	PROHLÁŠENÍ O ZÁRUCE (CZ)	86
57	VYHLÁSENIE O POSKYTNUTÍ ZÁRUKY (SK)	87
58	DECLARACIÓN DE GARANTÍA (ES)	88
59	DÉCLARATION DE GARANTIE (FR)	89
60	GARANCIJSKA IZJAVA (SL)	90
61	JÓTÁLLÁS (HU)	91
62	PRODUKTBEOBACHTUNG   PRODUCT MONITORING	92



## 2 SICHERHEITSZEICHEN / SAFETY SIGNS / Bezpečnostní symboly / bezpečnostné symboly / Señales de seguridad / Symboles de sécurité / Varnostni znaki / Biztonsági jelzés

DE	SICHERHEITSZEICHEN BEDEUTUNG DER SYMBOLE	EN	SAFETY SIGNS DEFINITION OF SYMBOLS	CZ	BEZPEČNOSTNÍ SYMBOLY VÝZNAM SYMBOLŮ
SK	BEZPEČNOSTNÉ SYMBOLY VÝZNAM SYMBOLOV	ES	SEÑALES DE SEGURIDAD SIGNIFICADO DE LOS SÍMBOLOS	FR	SYMBOLES DE SÉCURITÉ SIGNIFICATION DES SYMBOLES
SL	VARNOSTNI ZNAKI POMEN SIMBOLOV	HU	BIZTONSÁGI JELZÉS A SZIMBÓLUMOK JELENTÉSE		



**DE CE-KONFORM!** - Dieses Produkt entspricht den EU-Richtlinien.  
**EN CE-Conformal!** - This product complies with the EC-directives.  
**CZ CE-SHODA:** Tento výrobek je v souladu se směrnicemi ES  
**SK CE-ZHODNÉ:** Tento výrobok zodpovedá smerniciam EU  
**ES ¡CONFORMIDAD CE!** - Este producto cumple con las directivas CE.  
**FR CONFORMITÉ CE :** Ce produit répond aux directives CE.  
**SL SKLADNO S CE!** - Ta izdelek je skladen z direktivami EU.  
**HU EK-KONFORM!** - Ez a termék megfelel az EU-irányelveknek.  
**DE ANLEITUNG LESEN!** Lesen Sie die Betriebs- und Wartungsanleitung Ihrer Maschine aufmerksam durch und machen Sie sich mit den Bedienelementen der Maschine gut vertraut, um die Maschine ordnungsgemäß zu bedienen und so Schäden an Mensch und Maschine vorzubeugen.

**EN READ THE MANUAL!** Read the user and maintenance manual carefully and get familiar with the controls in order to use the machine correctly and to avoid injuries and machine defects.  
**CZ PŘEČTĚTE SI NÁVOD K OBSLUZE!** Přečtěte si řádně návod k obsluze a údržbě Vašeho stroje a dobře se seznamte s ovládacími prvky stroje, aby byl tento řádně obsluhován a předešlo se ke škodám na stroji a zraněním osob.  
**SK PREČÍTAJTE SI TENTO NÁVOD!** Prečítajte si riadne návod na obsluhu a údržbu Vášho stroja a dobre sa oboznámte s ovládacími prvkami stroja, aby bol tento riadne obsluhovaný a predišlo sa tak škodám na stroji a zraneniam osôb.



**ES ¡LEER LAS INSTRUCCIONES!** Lea atentamente las instrucciones de servicio y de mantenimiento de su máquina y familiarícese con los elementos de mando de la misma para manejarla correctamente y, de este modo, evitar que se produzcan daños personales y en la máquina.

**FR LIRE LE MANUEL D'UTILISATION!** Lire le manuel d'exploitation et de maintenance de votre machine avec assiduité en vous familiarisant bien avec les organes de commande de la machine pour utiliser la machine correctement et prévenir ainsi des blessures corporelles et des dégâts sur la machine.

**SL PREBERITE NAVODILA!** Skrbno preberite navodila za uporabo in navodila za vzdrževanje za vaš stroj in se dobro seznanite z upravljalnimi elementi stroja, da boste lahko pravilno upravljali stroj in preprečili nevarnosti za ljudi in stroj.

**HU OLVASSA EL AZ ÚTMUTATÓ!** Figyelmesen olvassa el az üzemeltetési és karbantartó útmutatót és alaposan ismerje meg a gép kezelőelemeit, hogy a gépet szabályszerűen kezelhesse és megelőzhesse az emberi sérüléseket és gépkárosodásokat.

**DE Vor Regen, Spritzwasser schützen!**

**EN Protect from rain, splashing!**

**CZ Chraňte před deštěm, stříkající vodou!**

**SK Chráňte pred dažďom, striekajúcou vodou!**

**ES ¡Proteger de la lluvia, de salpicaduras de agua!**

**FR Protéger contre la pluie et les projections d'eau !**

**SL Zaščitite pred dežjem in pršenjem vode!**

**HU Óvjuk esőtől és fröccsenő víztől!**



**DE Schutzausrüstung tragen!**





EN Protective clothing!  
CZ Používejte ochranné prostředky!  
SK Používajte ochranné prostriedky!  
ES ¡Use el equipo de protección!  
FR Porter un équipement de protection !  
SL Nosite zaščitno opremo!

HU Viseljén védőfelszerelést!

DE Nicht rauchen, keine offenen Flammen, keine Funken

EN No smoking, no naked flames, no sparks



CZ Zákaz kouření, zákaz otevřeného plamene, žádné jiskry

SK Zákaz fajčenia, zákaz otvoreného plameňa, žiadne iskry

ES No fumar, ninguna llama viva, ninguna chispa

FR Ne pas fumer, ne pas exposer à une flamme nue ou à des étincelles

SL Ne kadite, ne uporabljajte odprtega plamena, preprečite iskrenje

HU Tilos a dohányzás, nyílt láng, szikra használata

DE Explosives Gasgemisch

EN Explosive gas



CZ Výbušná směs plynu

SK Výbušná zmes plynu

ES Mezcla gaseosa explosiva

FR Mélange gazeux explosif

SL Eksplozivna plinska zmes

HU Robbanásveszélyes gázkeverék

DE Korrosiv (Batteriesäure)

EN Corrosive (Battery acid)



CZ Korozivní (kyselina baterie)

SK Korozívne (kyselina batérie)

ES Corrosivo (ácido de batería)

FR Corrosif (acides de batterie)

SL Korozivno (akumulatorska kislina)

HU Maró hatású (akkumulátorsav)

DE Warnschilder und/oder Aufkleber an der Maschine, die unleserlich sind oder die entfernt wurden, sind umgehend zu erneuern!

EN Missing or non-readable security stickers have to be replaced immediately.

CZ Výstražné štítky a/nebo samolepky, které jsou na stroji nečitelné nebo odstraněné, je nutné ihned obnovit!

SK Výstražné štítky a / alebo samolepky, ktoré sú na stroji nečitateľné alebo odstránené, je nutné ihneď obnoviť

ES ¡Deben sustituirse inmediatamente los letreros de advertencia y/o las pegatinas que haya en la máquina, que se hayan vuelto ilegibles o se hayan retirado!

FR Les panneaux d'avertissement et/ou autocollants d'avertissement illisibles ou retirés sur la machine doivent être remplacés immédiatement!

SL Opozorilne tablice in/ali nalepke, ki so nečitljive ali so bile odstranjene, je treba nemudoma obnoviti!

HU A gépen elhelyezett immár olvashatatlan és eltávolított figyelmeztető táblákat és/vagy matricákat azonnal helyettesítse!



### 3 TECHNIK / TECHNICS / TECHNICA / TECHNICA / TÉCNICA / TECHNIQUE / TEHNIKA / TECHNICA

#### 3.1 Lieferumfang / delivery content / Součást dodávky / Súčasť dodávky / Volumen de suministro / Contenu de la livraison / Obseg dobave / Szállítási terjedelem

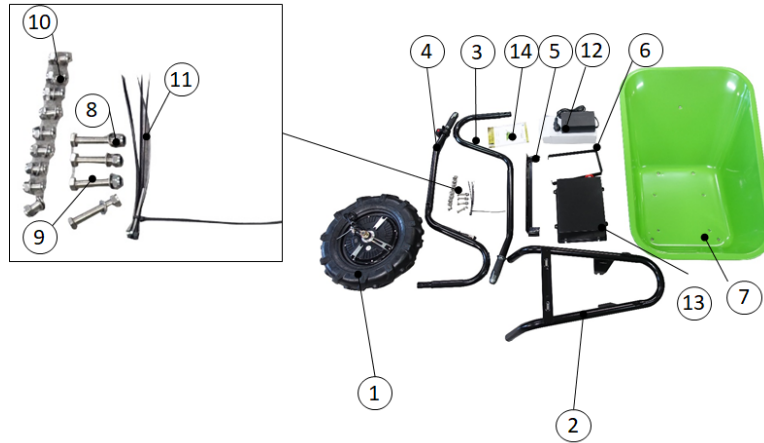

Pos	Parts name	Qty
1	Rad mit Antrieb + Steck und Leitungen / motor wheel + line and plugs / Kolo s pohonom + zásuvka a vedení / Kolo s pohonom + zásuvka a vedenie / Rueda con propulsión + conector y conductos / Roue avec moteur + fiche et câbles / Kolo s pogonom + vtič in vodniki / Kerék meghajtással + csatlakozóval és kábelekkel	1
2	Rahmen / frame / Rám / Rám / Bastidor / Châssis / Ogradje / Keret	2
3	Linker Griff / left handle / Levá rukojeť / Levá rukoväť / Empuñadura izquierda / Poignée gauche / Levi ročaj / Bal fogó	1
4	Rechter Griff mit Motorbedienelement + Leitungen + Stecker / right handle with motor control element + line and plug / Pravá rukojeť s ovládacími prvky motoru + vedení + zástrčka / Pravá rukoväť s ovládacími prvkami motora + vedenie + zástrčka / Empuñadura derecha con elemento de mando del motor + conductos + conector / Poignée droite avec éléments de commande du moteur + câbles + fiche / Desni ročaj z upravljalnim elementom motorja + vodniki + vtič / Jobb fogó motorvezérléssel + vezetékek + csatlakozó	1
5	Strebe / support / Podpěra / Podpera / Varilla de soporte / Entretoise / Opora / Merevítő	1
6	Strebe vorne / front support / Přední podpěra / Predná podpera / Varilla de soporte delante / Entretoise avant / Opora spredaj / Elülső merevítő	1
7	Mulde / tray / Vana / Vaňa / Bañera / Auge / Korito / Tálca	1
8	Schrauben / screw / Šrouby / Skrutky M8x45-5-N / Tornillos / Vis / Vijaki / Csavarok	2
9	Schrauben / screw / Šrouby / Skrutky M8x50-5-N / Tornillos / Vis / Vijaki / Csavarok	2
10	Schraube / screw / Šrouby / Skrutky M8X20-15.35 H TYPE-N / Tornillo / Vis / Vijak / Csavar	9
11	Kabelbinder / cable tie / Stahovací pásy / Stahovacie pásy / Sujetacables / Serre-câble / Kableska vezica / Kábelkötő	4
12	Ladegerät / charger / Nabíječka / Nabijačka / Cargador / Chargeur / Polnilnik / Töltőkészülék	1
13	Batteriebox / battery box system / Systém baterie / Systém batérie / Caja de batería / Boîtier de la batterie / Zboj baterije / Akkumulátordoboz	1
14	Bedienungsanleitung / manual / Návod k obsluze / Návod na obsluhu / Instrucciones de uso / Mode d'emploi / Navodilo za uporabo / Használati útmutató	1
	Scheibe / washer 8 / Podložka / Podložka / Arandela / Rondelle / Podložka / Alátét	17
	Pérová podložka / pérová podložka	11
	Mutter / nut / Matka / Matica M8-N / Tuercas / Écrou / Matica / Anya	13





### 3.2 Komponenten / components / Komponenty / Komponenty / Componentes / Composants / Komponente / Alkatrészek



Nr.	Bezeichnung / description	Nr.	Bezeichnung / description
1	Rahmen / frame / Rám / Rám / Bastidor / Châssis / Ogradje / Keret	5	Motor Bedienelement / motor control element / Ovládací prvek motoru / Ovládací prvok motoru / Elemento de mando del motor / Élément de commande du moteur / Upravljalni element motorja / Motor kezelőelem
2	Rad mit Motor / motor wheel / Kolo s motorem / Kolo s motorom / Rueda con motor / Roue motorisée / Kolo z motorjem / Kerék motorral	5a	Akkuladeanzeige / Battery capacity indicator / Kontrolka nabití baterie / Kontrolka nabitia batérie / Indicador de nivel de batería / Affichage du niveau de charge de la batterie / Prikaz napolnjenosti baterije / Akkumulátor töltőkijelzés
3	Batteriebox / battery box system / Skříňka s baterií / Skrinka s batériou / Caja de batería / Boîtier de la batterie / Zaboj baterije / Akkumulátordoboz	5b	Startknopf elektrische Unterstützung / start-button electrical support / Tlačítko spuštění elektrické podpory / Tlačidlo spustenia elektrickej podpory / Botón de ara del apoyo eléctrico / Bouton de démarrage de l'assistance électrique / Gumb za zagon električne podpore / Start gomb elektromos támogatás
3a	Anschluss für Batterieladekabel / plug for battery charging cable / Zásuvka pro nabíjecí kabel baterie / Zásuvka pre nabíjací kábel batérie / Conexión para el cable cargador de la batería / Raccord du câble de charge de batterie / Priključek za polnilni kabel baterije / Csatlakozás az akkumulátortöltő kábelhez	5c	Hebel elektrische Unterstützung / electrical support lever / Páka elektrické podpory / Páka elektrickej podpory / Palanca del apoyo eléctrico / Levier d'assistance électrique / Vzvod električne podpore / Emelő elektromos támogatás
3b	EIN-AUS-Schalter / ON-OFF-Switch / Vypínač / Vypínač / Interruptor ON/OFF / Interrupteur MARCHÉ-ARRÊT / Stikalo za vklop/izklop / BE-, KI kapcsoló	6	Mulde / tray / Vana / Vaňa / Bañera / Auge / Korito / Tálca
4	Handgriff / handle grip/ Rukojeť / Rukoväť / Mango / Poignée / Ročaj / Fogantyú		

**3.3 Technische Daten / Technical data / Technické údaje / Technické údaje / Datos técnicos / Données techniques / Tehnični podatki / Műszaki adatok**

<b>ZI-EWB500</b>	
Akkuspannung / rated voltage / Jmenovité napětí / Menovité napätie / Tensión del acumulador / Tension de la batterie / Napetost baterije / Akkumulátor feszültség	24V DC
Akkukapazität / battery capacity / Kapacita baterie / Kapacita batérie / Capacidad del acumulador / Capacité de la batterie / Kapaciteta baterije / Akkumulátor kapacitás	12 Ah
Akkulaufzeit [Std] / battery worktime [h] / Provoz baterie [hodiny] / Prevádzka batérie [hodiny] / Autonomía de la batería [h] / Durée de fonctionnement de la batterie [heures] / Čas delovanja na baterijo [ur] / Akkumulátor működési idő [óra]	8 h
Motorleistung / motorpower / Výkon motoru / Výkon motora / Potencia del motor / Puissance du moteur / Moč motorja / Motorteljesítmény	500 W
Motordrehzahl / motor rated speed / Otáčky motoru / Otáčky motora / Régimen de revoluciones del motor / Vitesse de rotation du moteur / Število vrtljajev motorjal /	90 min-1
Geschwindigkeit / speed / Rychlost / Rýchlost / Velocidad / Vitesse / Hitrost / Sebesség	max. 7 km/h
Drehmoment motor / motor rated output torque / Jmenovitý kroutící / Menovitý krútiaci moment motora moment motoru / Par de giro del motor / Couple de rotation du moteur / Navor motorja / Motor fordulatszám	50.9 Nm
Reifendurchmesser / wheel diameter / Průměr pneumatiky / Priemer pneumatiky / Diámetro de los neumáticos / Diamètre de la roue / Premer pnevatike / Abroncsátmérő	410 mm
Max. Ladekapazität / max. load capacity / Max. objem vany / Max. objem vane / Capacidad máx. de carga / Capacité de charge maximale / Maks. kapaciteta polnjenja / Max. töltési kapacitás	150kg / 75l
Eigengewicht / weight / Hmotnost / Hmotnosť (netto/net) / Peso propio / Poids nominal / Lastna teža / Önsúly	32.7 kg
Maschinenmaße / dimension / Rozměr / Rozmer / Medidas de la máquina / Dimensions de la machine / Mere stroja / Gépméreték	1500 x 600 x 680 mm
Spannungsüberwachung min-Wert / under voltage protection value of controller / Sledování napětí min-hodnota / Sledovanie napätia min-hodnota / Valor mín. de la supervisión de tensión / Valeur minimale de surveillance de la tension / Min. vrednost nadzora napetosti / Feszültség felügyelet min. érték	21 V
Stromüberwachung max-Wert / over current protection value of controller / Sledování proudu max-hodnota / Sledovanie prúdu max-hodnota / Valor máx. monitorización de la corriente / Surveillance de la valeur maximale du courant / Maks. vrednost nadzora toka / Áramfelügyelet max. érték	28 A
<b>Ladegerät / charger / Nabíječka / Nabijačka / Cargador / Chargeur / Polnilnik / Töltőkészülék</b>	
Eingangsspannung / input voltage / Vstupní napětí / Vstupné napätie / Tensión de entrada / Tension d'entrée / Vhodna napetost / Bemeneti feszültség	230 V / 50 Hz / AC
Leistung / power / Výkon / Výkon / Potencia / Puissance / Moč / Teljesítmény	65 W
Ausgang / output / Výstup / Výstup / Salida / Sortie / Izhod / Kimenet	29.6V
Ladezeit / charge time / Čas nabíjení / Čas nabíjania / Tiempo de carga / Temps de charge / Čas polnjenja / Töltési idő	6 h
Schutzklasse II / protection class II / Ochranná třída / Ochranná trieda II / Clase de protección II / Classe de protection II / Zaščitni razred II / II védelmi osztály	II
Gewicht / weight / Hmotnost / Hmotnosť / Peso / Poids / Teža / Súly	0.42kg
Maße / dimension / Rozměr / Rozmer / Dimensiones / Dimensions / Mere / Méretek	170 x 95 x 60 mm
<b>Akku / battery / Batterie / Batéria / Acumulador / Batterie / Baterija / Akkumulátor:</b>	2x
Akkuspannung / rated voltage / Jmenovité napětí / Menovité napätie / Tensión del acumulador / Tension de la batterie / Napetost baterije / Akkumulátor feszültség	2x12 V
Akkukapazität / battery capacity / Kapacita baterie / Kapacita batérie / Capacidad del acumulador / Capacité de la batterie / Kapaciteta baterije / Akkumulátor kapacitás	12 Ah
Akkuenergie / battery power / Výkon baterie / Výkon batérie / Energía del acumulador / Énergie de la batterie / Energija baterije / Akkumulátor energia	2x144 Wh = 288Wh
Gewicht / weight / Hmotnost / Hmotnosť / Peso / Poids / Teža / Súly	2x4.3kg = 8.6kg
Maße / dimension / Rozměr / Rozmer / Dimensiones / Dimensions / Mere / Méretek	151x99x97



## 4 VORWORT (DE)

### Sehr geehrter Kunde!

Diese Betriebsanleitung enthält Informationen und wichtige Hinweise zur Inbetriebnahme und Handhabung der elektrischen Schubkarre ZI-EWB500, nachfolgend als "Maschine" nachfolgend als „Maschine“ in diesem Dokument bezeichnet.



Die Anleitung ist Bestandteil der Maschine und darf nicht entfernt werden. Bewahren Sie sie für spätere Zwecke an einem geeigneten, für Nutzer (Betreiber) leicht zugänglichen, vor Staub und Feuchtigkeit geschützten Ort auf, und legen Sie sie der Maschine bei, wenn sie an Dritte weitergegeben wird!

### **Beachten Sie im Besonderen das Kapitel Sicherheit!**

Durch die ständige Weiterentwicklung unserer Produkte können Abbildungen und Inhalte geringfügig abweichen. Sollten Sie Fehler feststellen, informieren Sie uns bitte.

Technische Änderungen vorbehalten!

**Kontrollieren Sie die Ware nach Erhalt unverzüglich und vermerken Sie etwaige Beanstandungen bei der Übernahme durch den Zusteller auf dem Frachtbrief!**

**Transportschäden sind innerhalb von 24 Stunden separat an uns zu melden.**

**Für nicht vermerkte Transportschäden kann ZIPPER MASCHINEN GmbH keine Gewährleistung übernehmen.**

## Urheberrecht

© 2021

Diese Dokumentation ist urheberrechtlich geschützt. Alle Rechte bleiben vorbehalten! Insbesondere der Nachdruck, die Übersetzung und die Entnahme von Fotos und Abbildungen werden gerichtlich verfolgt.

Als Gerichtsstand gilt das Landesgericht Linz oder das für 4707 Schlüsslberg zuständige Gericht als vereinbart.

## Kundendienstadresse

**ZIPPER MASCHINEN GmbH**

Gewerbepark 8, A-4707 Schlüsslberg  
AUSTRIA

Tel.: +43 7248 61116-700

info@zipper-maschinen.at



## 5 SICHERHEIT

Dieser Abschnitt enthält Informationen und wichtige Hinweise zur sicheren Inbetriebnahme und Handhabung der Maschine.



Zu Ihrer Sicherheit lesen Sie diese Betriebsanleitung vor Inbetriebnahme aufmerksam durch. Das ermöglicht Ihnen den sicheren Umgang mit der Maschine, und Sie beugen damit Missverständnissen sowie Personen- und Sachschäden vor. Beachten Sie außerdem die an der Maschine verwendeten Symbole und Piktogramme sowie die Sicherheits- und Gefahrenhinweise!

### 5.1 Bestimmungsgemäße Verwendung

Die Maschine ist ausschließlich für folgende Tätigkeiten bestimmt: *Transport von Materialien (Sand, Erde, Holz, Schotter, Kies oder ähnliches) unter Einhaltung der max. Beladung der Maschine.*

#### HINWEIS



ZIPPER MASCHINEN GmbH übernimmt keine Verantwortung oder Gewährleistung für eine andere oder darüber hinausgehende Verwendung und daraus resultierende Sach- oder Personenschäden.

#### 5.1.1 Technische Einschränkungen

Die Maschine ist für den Einsatz unter folgenden Bedingungen bestimmt:

Rel. Feuchtigkeit:	max. 70 %
Temperatur (Betrieb)	+5° C bis +40° C

Die Maschine, speziell der Akku; darf nicht einer Temperatur von über 80°C ausgesetzt werden. Nicht im freien bei praller Sonne oder längere Zeit im Kofferraum eines Autos lagern!

#### 5.1.2 Verbotene Anwendungen / Gefährliche Fehlanwendungen

- Betreiben der Maschine ohne adäquate körperliche und geistige Eignung.
- Betreiben der Maschine ohne Kenntnis der Betriebsanleitung.
- Änderungen der Maschinenkonstruktion.
- Betreiben der Maschine bei Nässe und Regen.
- Betreiben der Maschine außerhalb der in dieser Anleitung angegebenen technischen Grenzen.
- Entfernen der an der Maschine angebrachten Sicherheitskennzeichnungen.
- Verändern, umgehen oder außer Kraft setzen der Sicherheitseinrichtungen der Maschine.

Die nicht bestimmungsgemäße Verwendung bzw. die Missachtung der in dieser Anleitung dargelegten Ausführungen und Hinweise hat das Erlöschen sämtlicher Gewährleistungs- und Schadenersatzansprüche gegenüber der Zipper Maschinen GmbH zur Folge.

### 5.2 Anforderungen an Benutzer

Die Maschine ist für die Bedienung durch eine Person ausgelegt. Voraussetzungen für das Bedienen der Maschine sind die körperliche und geistige Eignung sowie Kenntnis und Verständnis der Betriebsanleitung. Personen, die aufgrund ihrer physischen, sensorischen oder geistigen Fähigkeiten, ihrer Unerfahrenheit oder ihrer Unkenntnis nicht in der Lage sind, die Maschine sicher bedienen, dürfen die Maschine nicht ohne Aufsicht oder Anweisung durch eine verantwortliche Person benutzen.

**Bitte beachten Sie, dass örtlich geltende Gesetze und Bestimmungen das Mindestalter des Bedieners festlegen und die Verwendung dieser Maschine einschränken können!**

Legen Sie ihre persönliche Schutzausrüstung vor Arbeiten an der Maschine an.

**Arbeiten an elektrischen Bauteilen oder Betriebsmitteln dürfen nur von einer Elektrofachkraft durchgeführt oder unter Anleitung und Aufsicht einer Elektrofachkraft vorgenommen werden.**

### 5.3 Allgemeine Sicherheitshinweise

Zur Vermeidung von Fehlfunktionen, Schäden und gesundheitlichen Beeinträchtigungen sind bei Arbeiten mit der Maschine neben den allgemeinen Regeln für sicheres Arbeiten folgende Punkte zu berücksichtigen:



- Kontrollieren Sie die Maschine vor Inbetriebnahme auf Vollständigkeit und Funktion. Benutzen Sie die Maschine nur dann, wenn die für die Bearbeitung erforderlichen trennenden Schutzeinrichtungen und andere nicht trennende Schutzeinrichtungen angebracht sind, sich in gutem Betriebszustand befinden und richtig gewartet sind.
- Sorgen Sie für ausreichende Lichtverhältnisse am Arbeitsplatz, damit eine gefahrenlose Bedienung gewährleistet werden kann.
- Entfernen Sie Werkzeugschlüssel und anderes Einstellwerkzeug, bevor Sie die Maschine einschalten.
- Überprüfen Sie die Verbindungen der Maschine vor jeder Verwendung auf ihre Festigkeit.
- Lassen Sie die laufende Maschine niemals unbeaufsichtigt. Schalten Sie die Maschine vor dem Verlassen des Arbeitsbereiches aus und sichern Sie sie gegen unbeabsichtigte bzw. unbefugte Wiederinbetriebnahme.
- Die Maschine darf nur von Personen betrieben, gewartet oder repariert werden, die mit ihr vertraut sind und die über die im Zuge dieser Arbeiten auftretenden Gefahren unterrichtet sind.
- Stellen Sie sicher, dass Unbefugte einen entsprechenden Sicherheitsabstand zur Maschine einhalten, und halten Sie insbesondere Kinder von der Maschine fern.
- Tragen Sie geeignete Arbeitskleidung und geeignetes Schuhwerk.
- Arbeiten Sie immer mit Bedacht und der nötigen Vorsicht und wenden Sie auf keinen Fall übermäßige Gewalt an.
- Überbeanspruchen Sie die Maschine nicht!
- Setzen Sie die Maschine vor Einstell-, Umrüst-, Reinigungs-, Wartungs- oder Instandhaltungsarbeiten etc. still und trennen Sie sie von der Stromversorgung. Warten Sie vor der Aufnahme von Arbeiten an der Maschine den völligen Stillstand aller Werkzeuge bzw. Maschinenteile ab und sichern Sie die Maschine gegen unbeabsichtigtes Wiedereinschalten.
- Unterlassen Sie das Arbeiten an der Maschine bei Müdigkeit, Unkonzentriertheit bzw. unter Einfluss von Medikamenten, Alkohol oder Drogen!

#### **5.4 Spezielle Sicherheitshinweise für diese Maschine**

- Vorsicht bei rutschigem Untergrund – Rutschgefahr - Verletzungsgefahr. Tragen Sie beim Arbeiten solides und rutschfestes Schuhwerk. Rutschen/ Stolpern/Fallen sind eine Hauptursache für schwere oder tödliche Verletzungen.
- Die Maschine niemals bei Regen oder in feuchter, nasser Umgebung verwenden.
- Halten Sie die Maschine beim Gebrauch immer mit beiden Händen.
- Vor dem Start, nach dem Ausfall oder Schlag, überprüfen Sie unbedingt die Maschine und stellen Sie sicher, dass es sich in einem guten Zustand befindet.
- Besondere Vorsicht bei Arbeiten in der Nähe von Schwimmbecken oder Gartenteichen!

##### **LADEGERÄT:**

- Das Ladegerät ist ausschließlich dazu geeignet, den mitgelieferten Akku der Maschine zu laden. Das Laden anderer Akkus ist nicht zulässig.
- Benutzen Sie das Ladegerät niemals in feuchter oder nasser Umgebung.
- Trennen Sie Kabelverbindungen nur durch Ziehen am Stecker. Ziehen am Kabel könnte Kabel und Stecker beschädigen und die elektrische Sicherheit wäre nicht mehr gewährleistet.
- Benutzen Sie niemals das Ladegerät wenn Kabel, Stecker oder die Maschine selbst durch äußerliche Einwirkung beschädigt sind. Bringen Sie das Ladegerät dann zur nächsten Fachwerkstatt.
- Betreiben Sie die Maschine nicht in der Nähe von Wärmequellen.
- Verwenden Sie kein Verlängerungskabel um das Netzteil der Ladestation anzustecken.
- Legen Sie keine Metallgegenstände in den Bereich der Ladkontakte der Ladestation.
- Öffnen Sie niemals das Ladegerät. Im Falle einer Störung wenden Sie sich an eine Fachwerkstatt.
- Verwenden Sie zum Aufladen des Akkus nur das Original Ladegerät. Bei Verwendung anderer Ladegeräte können Defekte auftreten oder ein Brand ausgelöst werden.

##### **AKKU:**

- Bei unsachgemäßem Gebrauch oder beim Gebrauch beschädigter Akkus können Dämpfe auftreten. Diese Dämpfe können die Atemwege reizen. Führen Sie Frischluft zu und suchen Sie bei Beschwerden unbedingt einen Arzt auf.
- **EXPLOSIONSGEFAHR!** Akku vor Hitze und Feuer schützen.
- Akku nur in einer Umgebungstemperatur zwischen 0° C bis +45° C verwenden.



- KURZSCHLUSSGEFAHR! Bei Entsorgung, Transport oder Lagerung muss der Akku verpackt werden (Plastiktüte, Schachtel) oder die Kontakte müssen abgeklebt werden.
- Akku niemals öffnen.

## 5.5 Gefahrenhinweise

Trotz bestimmungsmäßiger Verwendung bleiben bestimmte Restrisiken bestehen. Bedingt durch Aufbau und Konstruktion der Maschine können im Umgang mit den Maschinen Gefährdungssituationen auftreten, die in dieser Bedienungsanleitung wie folgt gekennzeichnet sind:

### GEFAHR



Ein auf diese Art gestalteter Sicherheitshinweis weist auf eine unmittelbar gefährliche Situation hin, die zum Tod oder zu schweren Verletzungen führt, wenn sie nicht gemieden wird.

### WARNUNG



Ein solcherart gestalteter Sicherheitshinweis weist auf eine möglicherweise gefährliche Situation hin, zu schweren Verletzungen oder sogar zum Tod führen kann, wenn sie nicht gemieden wird.

### VORSICHT



Ein auf diese Weise gestalteter Sicherheitshinweis weist auf eine möglicherweise gefährliche Situation hin, die zu geringfügigen oder leichten Verletzungen führen kann, wenn sie nicht gemieden wird.

### HINWEIS



Ein derartig gestalteter Sicherheitshinweis weist auf eine möglicherweise gefährliche Situation hin, die zu Sachschäden führen kann, wenn sie nicht gemieden wird.

Ungeachtet aller Sicherheitsvorschriften sind und bleiben ihr gesunder Hausverstand und ihre entsprechende technische Eignung/Ausbildung die wichtigsten Sicherheitsfaktoren bei der fehlerfreien Bedienung der Maschine. **Sicheres Arbeiten hängt von Ihnen ab!**

## 6 MONTAGE

### 6.1 Lieferumfang prüfen

Überprüfen Sie nach Erhalt der Lieferung, ob alle Teile in Ordnung sind. Melden Sie Beschädigungen oder fehlende Teile umgehend Ihrem Händler oder der Spedition. Sichtbare Transportschäden müssen außerdem gemäß den Bestimmungen der Gewährleistung unverzüglich auf dem Lieferschein vermerkt werden, ansonsten gilt die Ware als ordnungsgemäß übernommen.

### 6.2 Zusammenbau

### HINWEIS



Ziehen Sie alle Schrauben erst nach Abschluss der Montage vollständig an.

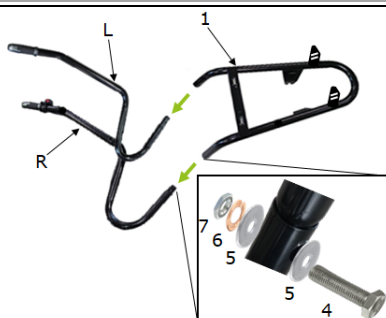

#### 1. Schritt

Montieren Sie den linken (L) und rechten Griff (R) mittels je einer Sechskantschraube (4), 2 Scheiben (5), einem Federring (6) und einer Mutter (7) am Rahmen (1).



	<p><b>2. Schritt</b></p> <p>Demontieren Sie zuerst die beidseits am Antriebsrad (1) angebrachten Muttern (4) und Scheiben (5). Montieren Sie das Antriebsrad (1) auf jeder Seite mittels einer Scheibe (5) und einer Mutter (4) am Rahmen (2). <b>Hinweis:</b> Das Antriebsrad muss so montiert werden, dass das Kabel (3) an der rechten Seite platziert ist.</p>
	<p><b>3. Schritt</b></p> <p>Montieren Sie die Strebe (1) jeweils mittels einer Sechskantschraube (2), 2 Scheiben (3) und einer Mutter (4) an die Griffe (L, R).</p>
	<p><b>4. Schritt</b></p> <p>Befestigen Sie das Kabel (1) des Antriebsrades am Rahmen (2) mittels Kabelbinder (3).</p> <p>Befestigen Sie das Kabel (4) am rechten Griff (R) mittels Kabelbinder (3).</p>
	<p><b>5. Schritt</b></p> <p>Montieren Sie die Batteriebox (2) an den dafür vorgesehenen Bohrungen (1) an der Mulde.</p> <p>Fixieren Sie die Batteriebox (2) mit jeweils einer Rundkopfschraube (3), einer Scheibe (4), einem Federring (5) und einer Mutter (6).</p>



	<p><b>6. Schritt</b></p> <p>Montieren Sie die Mulde (1) mit insgesamt 4 Rundkopfschrauben (2), 4 Scheiben (3), 4 Federringe (4) und 4 Muttern (5) an beide Streben (6).</p>
	<p><b>7. Schritt</b></p> <p>Haken Sie die vordere Strebe (1) in die beiden Längsbohrungen (2) am Rahmen ein, und schwenken Sie diese nach vorne.</p> <p>Montieren Sie die vordere Strebe (1) mittels einer Rundkopfschraube (3), einer Scheibe (4), einem Federring (5) und einer Mutter (6) an die Mulde.</p>
	<p><b>8. Schritt</b></p> <p>Verbinden Sie den 6-zinken-Stecker an die Position (1), 5-zinken-Stecker an Position (2) und den 3-zinken-Stecker an Position (3).</p>
	<p>Schubkarre komplettiert</p>

## 7 BETRIEB

Betreiben Sie die Maschine nur im einwandfreien Zustand. Vor jedem Betrieb ist eine Sichtprüfung der Maschine durchzuführen. Sicherheitseinrichtungen, elektrische Leitungen und Bedienelemente sind genauestens zu kontrollieren. Prüfen Sie Schraubverbindungen auf Beschädigung und festen Sitz.





## 7.1 Betriebshinweise

### WARNUNG



Vor sämtlichen Umrüstarbeiten bei der Maschine Akku entfernen!



### HINWEIS





- Den Akku niemals entfernen, während die Maschine läuft.
- Bei längerer Stillstandszeit, Ausschalter drücken.
- Elektromotor nur bei ausreichender Akku-Ladung benutzen.

## 7.2 Bedienung

### 7.2.1 Start elektrische Unterstützung



	1. EIN-AUS Schalter (1) an der Batteriebox auf „I“ = EIN stellen.
	2. Roten Knopf (2) drücken. 3. Stellen Sie mittels drehen des Hebels (3) am Bedienelement die elektrische Unterstützung ein. Je weiter der Hebel nach unten gedrückt wird, umso stärker ist die Unterstützung.

### 7.2.2 Maschine stoppen

	1. Drehen Sie den Hebel (2) am Bedienelement wieder zurück in die Ausgangsposition. 2. Roten Knopf (2) drücken.
	3. EIN-AUS Schalter (3) an der Batteriebox auf „O“ = AUS stellen.

## 7.3 Ladegerät

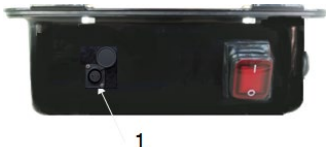
### Akku aufladen:

	1. Ladegerät an Stromversorgung (Steckdose) 230 V / 50 Hz und an die Ladebuchse (1) der Batteriebox anschließen.
	2. Akku laden solange das rote LED (2) aufleuchtet.





	<ol style="list-style-type: none"><li>3. Wenn Akku vollständig geladen ist, leuchtet das grüne LED (3) auf.</li><li>4. Ladegerät wieder von der Stromversorgung und der Ladebuchse trennen.</li></ol>
---	---

**Hinweis:**

- Beim Laden des Akkus ist Überhitzung zu vermeiden. Es ist für ausreichende Luftzufuhr zu sorgen sodass kein Hitzestau entstehen kann.
- Akku nur in einer Umgebungstemperatur zwischen 0° C bis +40° C laden.
- Akku nach starker Belastung erst abkühlen lassen, bevor dieser aufgeladen wird.
- Laden Sie den Akku stets in einem gut belüfteten Raum.
- BRANDGEFAHR! Akkus nie in Umgebung von Säuren und leicht entflammaren Materialien laden.
- Beim Laden des Akkus nicht rauchen. Der Akku ist von offenem Feuer und Funken fernzuhalten. Knallgas, welches beim Laden des Akkus entsteht, ist explosiv.
- Akku unmittelbar nach dem Laden abkühlen lassen.

**LED-Anzeige des AKKU-Ladestatus am Bedienelement:**

	Alle 3 LEDs leuchten auf, wenn die rote Taste (1) gedrückt wurde.
	Bei Betätigung des Hebels zur elektronischen Unterstützung (2) wird der Ladezustand des Akkus wie folgt angezeigt: <ul style="list-style-type: none"><li>- <b>Alle 3 LEDs leuchten:</b> Ladezustand zwischen 100-50%</li><li>- <b>Rotes und oranges LED leuchten:</b> Ladezustand zwischen 50-10%</li><li>- <b>Nur rotes LED leuchtet:</b> AKKU aufladen</li></ul>

## 8 REINIGUNG, WARTUNG, LAGERUNG, ENTSORGUNG

### 8.1 Reinigung

#### HINWEIS



**Der Einsatz von Lösungsmitteln, aggressiven Chemikalien oder Scheuermitteln führt zu Sachschäden an der Maschine!**

**Daher gilt:** Bei der Reinigung nur Wasser und wenn notwendig milde Reinigungsmittel verwenden! **Benutzen Sie niemals fließendes Wasser oder einen Hochdruckreiniger zur Reinigung der Maschine.**

- Reinigen Sie die Außenteile mit einem feuchten Schwamm.
- Reinigen Sie niemals die elektronischen Teile mit Wasser!
- Überprüfen Sie die Maschine und entfernen Sie die Einlagen und / oder Reste mit einer Bürste.

### 8.2 Wartung

#### VORSICHT



Vor Wartungsarbeiten bei Maschine Akku herausnehmen!

Sachschäden und schwere Verletzungen durch unbeabsichtigtes Einschalten der Maschine werden so vermieden!

Die Maschine ist wartungsarm und enthält nur wenig Teile, die der Bediener einer Instandhaltung unterziehen muss. Störungen oder Defekte, die die Sicherheit der Maschine beeinträchtigen können, umgehend beseitigen lassen.

**HINWEIS**

Nur eine regelmäßig gewartete und gut gepflegte Maschine kann ein zufrieden stellendes Hilfsmittel sein. Wartungs- und Pflegemängel können zu unvorhersehbaren Unfällen und Verletzungen führen. Reparaturen die spezielle Fachkenntnisse erfordern, sollten nur von autorisierten Service Centern durchgeführt werden.

**Unsachgemäßer Eingriff kann die Maschine beschädigen oder Ihre Sicherheit gefährden.**

Prüfen Sie regelmäßig, ob die Warn- und Sicherheitshinweise an der Maschine vorhanden und in einwandfrei leserlichem Zustand sind. Prüfen Sie vor jedem Betrieb den einwandfreien Zustand der Sicherheitseinrichtungen! Bei Lagerung der Maschine darf diese nicht in einem feuchten Raum aufbewahrt werden und muss gegen den Einfluss von Witterungsbedingungen geschützt werden.

**8.21 Instandhaltung und Wartungsplan****Vor jeder Inbetriebnahme:**

- Überprüfung die Kabeln (fester Sitz, Beschädigungen).

**Monatlich:**

- Akku laden (bei längerer Lagerdauer): Monatliche Kontrolle des Ladezustandes.

**8.3 Lagerung**

Vor der Lagerung alle Komponenten gründlich reinigen.

Alle Komponenten getrennt in einem trockenen Raum bei nicht weniger als -10°C lagern.

**Wichtige Hinweise zur Lagerung des Akkus, um mögliche Beschädigungen zu vermeiden:**

Bei längerem Nichtgebrauch der Maschine sollte der Akku abgeklemmt und ausgebaut werden. Vor Einlagerung sollte der Akku nochmals aufgeladen werden. Als Ausnahme gelten fix in der Maschine verbaute Akkus die nicht ausgebaut werden sollten und einfach mit dem mitgelieferten Ladegerät geladen werden. Akkus sind bei Raumtemperatur (ca. 20° C) an einem trockenen und frostsicheren Ort zu lagern. Vermeiden Sie größere Temperaturschwankungen (z.B. Akku nicht direkter Sonneneinstrahlung aussetzen, oder in der Nähe von Heizungen lagern). Höhere Temperaturen können zu beschleunigtem Altern und zu vorzeitigem Funktionsverlust des Akkus führen. Bei längerem Nichtgebrauch des Akkus überprüfen Sie regelmäßig (monatlich, max. alle 3 Monate) den Ladezustand. Wenn notwendig, ist der Akku aufzuladen.

**8.4 Entsorgung**

Beachten Sie die nationalen Abfallbeseitigungs-Vorschriften. Entsorgen Sie die Maschine, Maschinenkomponenten oder Betriebsmittel nicht im Restmüll. Kontaktieren Sie gegebenenfalls Ihre lokalen Behörden für Informationen bezüglich der verfügbaren Entsorgungsmöglichkeiten.

Wenn Sie bei Ihrem Fachhändler eine neue Maschine oder ein gleichwertiges Gerät kaufen, ist dieser in bestimmten Ländern verpflichtet, Ihre alte Maschine fachgerecht zu entsorgen.

**9 FEHLERBEHEBUNG****BEVOR SIE DIE ARBEIT ZUR BESEITIGUNG VON DEFECTEN BEGINNEN, AKKU ENTFERNEN!**

Sollten Sie sich außer Stande sehen, erforderliche Reparaturen ordnungsgemäß durchzuführen und/oder besitzen Sie die notwendigen Kenntnisse nicht dafür, ziehen Sie immer einen Fachmann zum Beheben des Problems hinzu.

Fehler	Mögliche Ursache	Behebung
<b>Keine Unterstützung</b>	Akku ist leer	Akku aufladen
	Motor steckt	Motor prüfen
	Startschalter defekt	Startschalter prüfen
	Lose Kabel	Überprüfung der Kabelverbindungen
<b>Akku wird nicht geladen</b>	Kabelverbindungen lose	Überprüfung Kabelverbindungen in der Akkubox



## 10 PREFACE (EN)

### Dear Customer!

This manual contains information and important notes for safe commissioning and handling of the electric wheelbarrow ZI-EWB500, hereinafter referred to as “machine” in this document.



This manual is part of the machine and must not be removed. Save it for later reference and if you let other people use the machine, add this manual to the machine.

#### **Please read and note the safety instructions!**

Before first use read this manual carefully. It eases the correct use of the machine and prevents misunderstanding and damages of machine.

Due to constant advancements in product design, construction, illustrations and contents may deviate slightly. If you notice any errors, please inform us.

We reserve the right to make technical changes!

**Check the goods immediately after receipt and note any complaints on the consignment note when taking over the goods from the deliverer!**

**Transport damage must be reported to us separately to us within 24 hours.**

**ZIPPER MASCHINEN GmbH cannot accept any liability for transport damage that has not been reported.**

### Copyright

© 2023

This documentation is protected by copyright. All rights reserved! In particular, the reprint, translation and extraction of photos and illustrations will be prosecuted.

The place of jurisdiction is the regional court Linz or the court responsible for 4707 Schlüsslberg is valid.

### Customer service contact

**Z.I.P.P.E.R MASCHINEN GmbH**

AT-4707 Schlüsslberg, Gewerbepark 8

AUSTRIA

Tel 0043 (0) 7248 61116 – 700

info@zipper-maschinen.at



## 11 SAFETY

This section contains information and important notes on the safe commissioning and handling of the machine.



For your safety, read this manual carefully before commissioning. This will enable you to handle the machine safely and thus prevent misunderstandings as well as personal injury and damage to property. Pay special attention to the symbols and pictograms used on the machine as well as the safety information and danger warnings!

### 11.1 Intended use of the machine

The machine is designed exclusively for the following activities: *Transportation of goods within the maximum permissible load capacity.*

#### NOTE



ZIPPER MASCHINEN GmbH assumes no responsibility or warranty for any other use or use beyond this and for any resulting damage to property or injury.

#### 11.1.1 Technical Restrictions

The machine is designed for the work under the following conditions:

Relative humidity:	max. 65 %
Temperature (for operation)	+5° C bis +40° C

The machine, especially the battery, may not be exposed to a temperature of about 80 °C. Do not store in the blazing sun or a long time in the trunk of a car.

#### 11.1.2 Prohibited applications / Dangerous misuse

- Operating the machine without adequate physical and mental fitness.
- Operating the machine without knowledge of the manual.
- Modifying the machine design.
- Operating the machine in wet and rainy conditions.
- Operating the machine outside the technical limits specified in this manual.
- Removing of the safety markings attached to the machine.
- Modifying, circumventing or disabling the safety devices of the machine.

The non-intended use or the disregard of the explanations and instructions described in this manual will result in the expiration of all warranty claims and compensation claims for damages against ZIPPER MASCHINEN GmbH.

### 11.2 User Requirements

The machine is designed for operation by one person. The prerequisites for operating the machine are physical and mental fitness as well as knowledge and understanding of the operating instructions. Persons who, due to their physical, sensory or mental capabilities, inexperience or lack of knowledge, are unable to operate the machine safely must not use the machine without supervision or instruction by a responsible person. Basic knowledge of metalworking especially the correlation of material, tool, feed and speeds.

**Please note that local laws and regulations may determine the minimum age of the operator and restrict the use of this machine!**

**Work on electrical components or equipment may only be carried out by a qualified electrician or under the instruction and supervision of a qualified electrician.**

Put on your personal protective equipment before working on the machine.

### 11.3 General safety instructions

To avoid malfunctions, damage and health impairments when working with the machine, the following points must be observed in addition to the general rules for safe working:

- Check the machine for completeness and function before starting. Only use the machine if the separating and other non-separating protective devices required for machining have are fitted.
- Ensure sufficient lighting conditions at the workplace to ensure safe handling of the machine.



- Remove tool keys and other setting tools before switching on the machine.
- Check the machine's connections for strength before each use.
- Never leave the running machine unattended. Switch off the machine before leaving the working area and secure it against unintentional or unauthorized restarting.
- The machine may only be operated, maintained or repaired by persons who are familiar and who have been informed about the dangers arising from this work.
- Ensure that unauthorized persons keep a safety distance from the machine and keep children away from the machine.
- Wear suitable work clothing and footwear.
- Always work with care and the necessary caution and never use excessive force.
- Shut down the machine and disconnect it from the power supply, before adjustment, change-over, cleaning, maintenance or repair work, etc. Before starting work on the machine, wait until all tools or machine parts have come to a complete standstill and secure the machine against unintentional restart.
- Do not work on the machine if you are tired, not concentrated or under the influence of medication, alcohol or drugs!

#### 11.4 Special safety instructions for this machine

- Caution in slippery conditions - slip hazard - risk of injury. When working, wear robust and non-slip footwear. Slides / stumble / traps are a major cause of serious injury or death.
- Never use the machine when it is raining or in damp, wet areas.
- Always use both hands to hold the machine when in use.
- Before start, after failure or shock, be sure to check the machine and make sure that it is in good condition.
- Take special care when work near swimming pools or garden ponds.
- Unplug battery before all maintenance and settings!

##### CHARGER:

- The charger is designed exclusively to charge the battery of this machine. Charging other batteries is not permitted.
- Never use the charger in a damp or wet environment.
- Disconnect cable connections only by pulling the plug. Pulling on the cable could damage the cable and plug and electrical safety would no longer be guaranteed.
- Never use the charger if the cable, plug or the machine itself are damaged by external influences. Then take the charger to the nearest specialist workshop.
- Do not operate the machine in close proximity to heat sources.
- Do not use an extension cord to plug in the charging station's power supply.
- Do not place any metal objects in the area of the charging contacts of the charger.
- Do not open the charger. In case of failure, contact a specialist workshop.
- Only use the original charger to charge the battery. If other chargers are used, defects may occur or a fire might be caused.

##### BATTERY:

- Vapors may be emitted during improper use or when using damaged batteries. These vapors can irritate the respiratory tract. Inhale fresh air and consult a physician if you experience any discomfort.
- EXPLOSION HAZARD! Protect the battery from heat and fire.
- Only use the battery in an ambient temperature between 0° C and +45° C.
- HAZARD OF SHORT-CIRCUIT! For disposal, transport or storage, the battery must be packed (plastic bag, box) or the contacts must be taped.
- Never open the battery.

#### 11.5 Hazard warnings

Due to the structure and construction of the machine, hazardous situations may occur which are identified in this manual as follows:

### DANGER



A safety instruction designed in this way indicates an imminently hazardous situation which, if not avoided, will result in death or serious injury.

**WARNING**

Such a safety instruction indicates a potentially hazardous situation which, if not avoided, may result in serious injury or even death.

**CAUTION**

A safety instruction designed in this way indicates a potentially hazardous situation which, if not avoided, may result in minor or moderate injury.

**NOTICE**

A safety note designed in this way indicates a potentially dangerous situation which, if not avoided, may result in property damage.

Regardless of all safety regulations, your common sense and your appropriate technical aptitude/training are and remain the most important safety factor in the error-free operation of the machine. **Safe working depends on you!**

**12 ASSEMBLY****12.1 Checking delivery content**

Check the delivery immediately for transport damage and missing parts. Report any damage or missing parts to your dealer or the shipping company immediately. Visible transport damage must also be noted immediately on the delivery note in accordance with the provisions of the warranty, otherwise the goods are deemed to have been properly accepted.

**12.2 Assembly-steps****NOTICE**

Do not fully tighten all screws until assembly is complete.

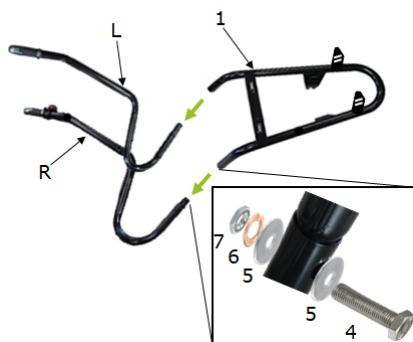
**1. Step**

Assemble the left (L) and right handle (R) to the frame (1) using one hex screw (4), two washers (5), one spring washer (6) and one nut (7) each.

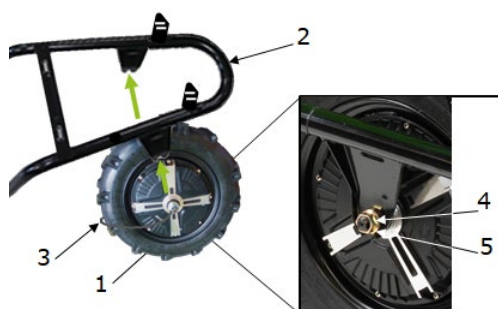
**2. Step**

First disassemble the nuts (4) and washers (5) attached to both sides of the motor wheel (1). Install the motor wheel (1) on each side by means of a washer (5) and a nut (4) at the frame (2).

**Note:**

The wheel must be assembled so that the cable (3) is placed on the right side.



	<p><b>3. Step</b></p> <p>Assemble the support (1) to the handles (L, R) using one hex screw (2), 2 washers (3), and one nut (4) each.</p>
	<p><b>4. Step</b></p> <p>Fasten the cable (1) of the motor wheel to the frame (2) using cable ties (3).</p> <p>Fasten the cable (4) to the right handle (R) using cable ties (3).</p>
	<p><b>5. Step</b></p> <p>Install the battery box system (2) at the holes (1) provided for this purpose on the tray.</p> <p>Fix the battery box system (2) with one round-headed screw (3), one washer (4), one spring washer (5) and one nut (6) each.</p>





	<p><b>6. Step</b></p> <p>Install the tray (1) to both struts (6) using a total of 4 round-head screws (2), 4 washers (3), 4 spring washers (4) and 4 nuts (5).</p>
	<p><b>7. Step</b></p> <p>Hook the front support (1) into the two longitudinal holes (2) on the frame and move it forward.</p> <p>Fix the front support (1) to the tray using a round-headed screw (3), a washer (4), a spring washer (5) and a nut (6).</p>
	<p><b>8. Step</b></p> <p>Connect the 6-prong plug to position (1), the 5-prong plug to position (2) and the 3-prong plug to position (3).</p>
	<p>Assembly completed</p>

## 13 OPERATION

Only operate the machine when it is in a perfect condition. Before each operation, a visual inspection of the machine must be carried out. Safety devices and operating elements must be checked carefully. Check in particular the safety equipment, electrical controls, electric cables and screwed connection for damage and if tightened properly. Replace any damaged parts before operating the machine.



## 13.1 Operation instructions

### WARNING



Unplug battery before all maintenance and settings!



### NOTICE





- Never remove the battery while the machine is running.
- In case of longer standstill, press the shut-down button.
- Use the electric motor only with sufficient battery charge.

## 13.2 Operation

### 13.2.1 Start electrical support



	1. Set the ON-OFF switch (1) on the battery box system to "I" = ON.
	2. Press the red button (2). 3. Turn the lever (3) on the control element to set the electrical support; the further the control lever is pressed down, the more electrical support is provided.

### 13.2.2 Stopping the machine

	1. Turn the lever (1) back to the home position to switch off the electrical support. 2. Press the red button (2).
	3. Set the ON-OFF switch (3) on the battery box system to "O" = OFF.

## 13.3 Charger

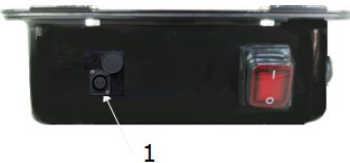
### Charging the battery:

	1. Connect the charger to the power supply (AC outlet) 230 V / 50 Hz and the charger plug (1) at the battery box system.
	2. Charge the battery as long as the red LED (2) lights up.





	<ol style="list-style-type: none"><li>When the battery is fully charged, the green LED (3) will light up.</li><li>Disconnect the charger from the power supply and the charger plug.</li></ol>
---	--

### Note:

- Avoid overheating when charging the battery. Ensure sufficient air supply so that no heat can accumulate.
- Only charge the battery in an ambient temperature between 0° C and +40° C.
- Allow the battery to cool down after intensive use before recharging it.
- Always charge the battery in a well-ventilated area.
- FIRE HAZARD! Never charge batteries near acids and flammable materials.
- Do not smoke when charging the battery. Keep the battery away from open flames and sparks. Oxyhydrogen gas, which is produced during charging of the battery, is explosive.
- Allow the battery to cool down immediately after charging.

### LED- indication of the battery charge level on the control element:

	All 3 LEDs light up when the red button (1) is pressed.
	When the electrical support lever (2) is actuated, the battery charge level is displayed as follows: <ul style="list-style-type: none"><li>- <b>All 3 LEDs light up:</b> Battery charge level between 100-50%</li><li>- <b>Only red and orange LEDs light up:</b> Battery charge level between 50-10%</li><li>- <b>Only the red LED lights up:</b> Please charge the battery</li></ul>

## 14 CLEANING, MAINTENANCE, STORAGE, DISPOSAL

### 14.1 Cleaning

#### NOTICE



**The usage of certain solutions containing ingredients damaging metal surfaces as well as the use of scrubbing agents will damage the machine surface!**

Clean the machine surface with a wet cloth soaked in a mild solution.

**Never use running water or a high pressure cleaner to clean the machine.**

- Clean the outer parts with a damp sponge.
- Never clean the electronic parts with water!
- Check the machine and remove the deposits and / or residues with a brush.

### 14.2 Maintenance

#### CAUTION



Unplug battery before all maintenance and settings!

Serious injury due to unintentional or automatic activation of the machine!

The machine does not require extensive maintenance. If malfunctions and defects occur, let it be serviced by trained persons only.

#### NOTICE



Clean your machine regularly after every usage – it prolongs the machines lifespan and is a pre-requisite for a safe working environment.

**Repair jobs shall be performed by respectively trained professionals only!**

- Check regularly the condition of the security stickers. Replace them if required.
- Check regularly the condition of the machine.
- Store the machine in a closed, dry location.

#### 14.2.1 Maintenance plan

##### After each workshift:

- Check the cables (tight fit, damage)

##### Monthly

- Charge the battery: if the machine is stored for a longer period of time.

### 14.3 Storage

Clean thoroughly all components before storage.

Store all components separately in a dry area at not less than -10 ° C.

#### Important notes on storing the battery to avoid possible damage:

If the machine will not be used for a longer period of time, the battery should be disconnected and disassembled from the machine. Before storage, the battery should be charged again. An exception to this rule are batteries permanently installed in the machine, which should not be disassembled and simply charged with the charger supplied. Batteries should be stored at room temperature (approx. 20° C) in a dry and frost-proof place. Avoid large temperature fluctuations (e.g. do not expose battery to direct sunlight or store near heating systems). Higher temperatures can lead to accelerated ageing and premature loss of function of the battery. If the battery is not used for a longer period of time, check the charge level regularly (monthly, max. every 3 months). If necessary, recharge the battery.

### 14.4 Disposal



Observe the national waste disposal regulations. Never dispose of the machine, machine components or operating equipment in the residual waste. If necessary, contact your local authorities for information regarding available disposal options.

If you purchase a new machine or equivalent equipment from your specialist dealer, he is obliged in certain countries to dispose of your old machine properly.

## 15 TROUBLESHOOTING

### BEFORE YOU START WORKING FOR THE ELIMINATION OF DEFECTS, UNPLUG THE BATTERY.

Trouble	Possible cause	Solution
<b>No electrical support</b>	Battery is not charged	Recharge battery
	Motor stucks	Check motor
	Power switch is damaged	Check switch
	Broken or loose cables	Check cables
<b>No charging of battery</b>	Loosen cable	Check cable connection



## 16 PŘEDMLUVA (CZ)

### Vážený zákazníku!

Tento návod na obsluhu obsahuje důležité informace a upozornění k manipulaci a provozu elektrického kolečka ZI-EWB500, dále pro účel tohoto návodu označené jako "stroj".



Tento návod na obsluhu je nedílnou součástí stroje. Uchovejte jej pro budoucí použití na vhodném místě, snadno přístupném uživatelům (obsluze stroje), chráněným před prachem a vlhkostí a přiložte jej k stroji, pokud je sdílen s třetími stranami!

### Zvláštní pozornost věnujte kapitole **Bezpečnost!**

Z důvodu neustálého vývoje našich produktů se mohou vyobrazení nebo obsah tohoto návodu mírně lišit od skutečnosti. V případě zjištění nedostatků této dokumentace nás o těchto laskavě informujte.

Technické změny vyhrazeny!

**Po dodání zkontrolujte bezodkladně stav zboží a v případě neshod a poškození zaznamenejte tyto okamžité do přepravního listu!**

**Škody způsobené přepravou musí být nahlášeny přímo u nás nejpozději do 24 hodin od dodání.**

**Na pozdější reklamace nebude brát společnost Zipper zřetel.**

## Autorské právo

© 2021

Tato dokumentace je chráněna autorským právem. Z toho vyplývající ústavní práva zůstávají nedotčena! Přetisk dokumentace, překlad, použití fotografií a vyobrazení budou trestně stíhána.

Místem příslušnosti je Krajský soud v Linci nebo soud příslušný pro 4707 Schlüsslberg.

## Kontakt na služby zákazníkům

### **ZIPPER MASCHINEN**

Gewerbepark 8, A-4707 Schlüsslberg  
AUSTRIA

Tel.: +43 7248 61116-700

Mail: [info@zipper-maschinen.at](mailto:info@zipper-maschinen.at)



## 17 BEZPEČNOST

Tato část obsahuje informace a důležité pokyny k bezpečnému uvedení do provozu a manipulaci se strojem.



Pro vaši bezpečnost si před uvedením do provozu pozorně přečtěte tento návod k obsluze. To vám umožní bezpečně manipulovat se strojem, čímž zabráníte nedorozuměním a zranění osob a škodám na majetku. Dodržujte také symboly a piktogramy použité na stroji, jakož i bezpečnostní a výstražná upozornění!

### 17.1 Účel použití

Stroj je určen výhradně pro následující činnosti: *Přeprava materiálu (písek, zemina, dřevo, drcený kámen, štěrk a podobně) za dodržení podmínky maximálního zatížení stroje.*

**Za škody a zranění způsobená jiným než ke svému účelu určenému použití stroje nenese společnost ZIPPER-MASCHINEN jakoukoliv odpovědnost nebo záruku.**

#### 17.1.1 Technická omezení

Stroj je určen pro použití za následujících podmínek prostředí:

Rel. vlhkost:	max. 70 %
Teplota (provoz)	+5° C až +40° C

Stroj, zejména baterie; nesmí být vystaven teplotě vyšší než 80°C. Neskladujte dlouhodobě venku na slunci nebo v kufru auta!

#### 17.1.2 Zakázané použití / Nebezpečné použití

- Obsluha stroje bez odpovídající fyzické a duševní zdatnosti
- Obsluha stroje bez znalosti návodu k obsluze
- Změny na konstrukci stroje
- Provoz stroje za vlhka a deště
- Provoz stroje mimo technické limity uvedené v tomto návodu k obsluze
- Odstranění bezpečnostních značek a štítků připevněných na stroji
- Změny nebo deaktivace bezpečnostní technické výbavy stroje (ochranných prvků)

Nesprávné použití nebo nedodržení pokynů a instrukcí uvedených v tomto návodu má za následek zánik záruky a veškerých nároků na náhradu škody vůči společnosti ZIPPER Maschinen.

### 17.2 Požadavky na obsluhu

Stroj je určený pro obsluhu jednou osobou. Předpokladem pro provoz stroje je fyzická a psychická způsobilost, jakož i znalost a pochopení návodu k obsluze. Osoby, které nejsou schopny bezpečně obsluhovat stroj z důvodu svých fyzických, smyslových nebo duševních schopností nebo jejich nezkušenosti nebo nevědomosti, jej nesmí používat bez dozoru nebo poučení odpovědnou osobou.

**Zákony a nařízení platné v místě používání stroje mohou stanovovat minimální věk obsluhy a omezit tak používání tohoto stroje!**

Před prací se strojem si nasadte osobní ochranné pomůcky.

**Práce na elektrických součástech nebo zařízeních smí provádět pouze kvalifikovaný odborník nebo mohou být tyto vykonávány pod vedením a dohledem kvalifikovaného elektrikáře.**

### 17.3 Všeobecné bezpečnostní podmínky

Aby se předešlo poruchám, poškození a zdravotním problémům, je třeba při práci se strojem kromě obecných pravidel pro bezpečnou práci zohlednit následující pokyny:

- Před uvedením do provozu zkontrolujte stroj na úplnost a funkci. Stroj používejte pouze tehdy, pokud jsou odpojitelé ochranné prvky a další fixní ochranná zařízení potřebná pro obrábění na místě, jsou v dobrém stavu a řádně udržovány.
- Zajistěte dostatečné osvětlení na pracovišti, aby bylo možné zaručit bezpečný provoz.
- Před zapnutím stroje z něj odstraňte nářadí a další seřizovací nástroje.
- Před každým použitím zkontrolujte pevnost spojů stroje.



- Nikdy nenechávejte běžící stroj bez dozoru. Před opuštěním pracoviště stroj vypněte a zajistěte proti nežádoucímu spuštění nebo nepovolanému použití.
- Stroj smí obsluhovat, udržovat nebo opravovat pouze osoby, které jsou s ním obeznámeny a jsou poučeny o nebezpečích vznikajících při této práci.
- Zajistěte, aby se neoprávněné osoby zdržovaly v bezpečné vzdálenosti od stroje, a zejména aby děti byly mimo dosah stroje.
- Noste vhodné pracovní oblečení a vhodnou pracovní obuv.
- Pracujte vždy s rozmyslem a potřebnou opatrností a nikdy nepoužívejte nadměrnou sílu.
- Stroj nikdy nepřetěžujte!
- Před přestavbami, seřizováním, měřením, čištěním, údržbou nebo pravidelným servisem stroj vždy zastavte a odpojte od zdroje napájení. Před zahájením prací na stroji počkejte na úplné zastavení všech nástrojů nebo částí stroje a zajistěte stroj proti neúmyslnému spuštění.
- Vyhněte se práci na stroji v případě únavy, nedostatku koncentrace nebo pod vlivem léků, alkoholu nebo drog!

#### 17.4 Speciální bezpečnostní pokyny pro tento stroj

- Dávejte pozor na kluzké povrchy - nebezpečí uklouznutí - nebezpečí zranění. Při práci noste pevnou, neklouzavou obuv. Uklouznutí / zakopnutí / pád jsou hlavní příčinou vážného zranění nebo smrti.
- Nikdy stroj nepoužívejte za deště nebo v mokrých, vlhkých podmínkách.
- Během používání vždy držte stroj oběma rukama.
- Před spuštěním, po poruše nebo nárazu zkontrolujte stroj a ujistěte se, že je v bezvadném stavu.
- Při práci v blízkosti bazénů nebo zahradních jezírek buďte zvláště opatrní!

##### NABÍJEČKA:

- Nabíječka je vhodná pouze pro nabíjení dodané baterie stroje. Nabíjení jiných baterií není povoleno.
- Nikdy nepoužívejte nabíječku ve vlhkém nebo mokřem prostředí.
- Kabelové přípojky odpojte pouze tahem za zástrčku. Tahání za kabel by mohlo poškodit kabel a zástrčku a elektrická bezpečnost by již nebyla zaručena.
- Nikdy nepoužívejte nabíječku, pokud je kabel, zástrčka nebo samotné zařízení poškozeno vnějšími vlivy. V takovém případě nabíječku dovezte do nejbližšího odborného servisu.
- Nepoužívejte zařízení v blízkosti zdrojů tepla.
- Pro připojení nabíječky k síťovému adaptéru nepoužívejte prodlužovací kabel.
- Nepokládejte do oblasti nabíjecích kontaktů nabíjecí stanice žádné kovové předměty.
- Nikdy nabíječku neotvírejte! V případě poruchy kontaktujte odborný servis.
- K nabíjení baterie používejte pouze originální nabíječku. Používání jiných nabíječek může způsobit závady nebo požár.

##### BATERIE:

- Při nesprávném použití nebo při použití poškozených baterií může dojít k úniku par. Tyto páry mohou dráždit dýchací cesty. Zajistěte neprodleně přívod čerstvého vzduchu a v případě jakýchkoli potíží se obraťte na lékaře.
- RIZIKO POŽÁRU! Nikdy nenabíjejte baterie v přítomnosti kyselin a vysoce hořlavých materiálů.
- Baterii nabíjejte pouze při okolní teplotě mezi 0 ° C a + 40 ° C. Po intenzivním používání nechte vychladnout.
- RIZIKO VÝBUCHU! Chraňte baterii před teplem a ohněm.
- Baterii používejte pouze při okolní teplotě mezi 0 ° C a + 45 ° C.
- RIZIKO ZKRATU! Při likvidaci, přepravě nebo skladování musí být baterie zabalena (plastový sáček, krabice) nebo musí být kontakty odpojeny.
- Nikdy baterii neotvírejte!

#### 17.5 Výstrahy

Navzdory správnému použití zůstávají určitá zbytková rizika. Vzhledem k povaze a konstrukci stroje mohou nastat nebezpečné situace, které jsou v tomto návodu k obsluze uvedeny následovně:

### NEBEZPEČÍ



Takto označené bezpečnostní upozornění signalizuje bezprostředně nebezpečnou situaci, která, pokud se jí nevyvarujete, bude mít za následek smrt nebo vážné zranění.



## VÝSTRAHA



Takto označené bezpečnostní upozornění signalizuje potenciálně nebezpečnou situaci, která, pokud se jí nevyhnete, může způsobit smrt nebo vážné zranění.

## POZOR



Takto označené bezpečnostní upozornění signalizuje potenciálně nebezpečnou situaci, která, pokud se jí nevyhnete, může mít za následek menší zranění.

## UPOZORNĚNÍ



Bezpečnostní upozornění označené tímto způsobem signalizuje potenciálně nebezpečnou situaci, která může vést k poškození majetku, pokud se takové situaci nevyvarujete.

Bez ohledu na všechny bezpečnostní předpisy zůstává Váš zdravý rozum a Vaše odpovídající technická zdatnost / vzdělání nejdůležitějším bezpečnostním faktorem při bezchybném provozu stroje. **Bezpečná práce závisí především na Vás!**

## 18 MONTÁŽ

### 18.1 Kontrola součástí dodávky

Vždy viditelné poškození vzniklé při přepravě zaznamenejte do dodacího listu a ihned po vybalení zkontrolujte, zda stroj nebyl poškozený během přepravy nebo zda chybí nebo nejsou poškozené části. Poškození nebo chybějící části okamžitě oznamte svému prodejci nebo přepravci.

### 18.2 Sestavení

## UPOZORNĚNÍ



**Utáhněte všechny šroubové spoje nejprve po dokončení montáže.**

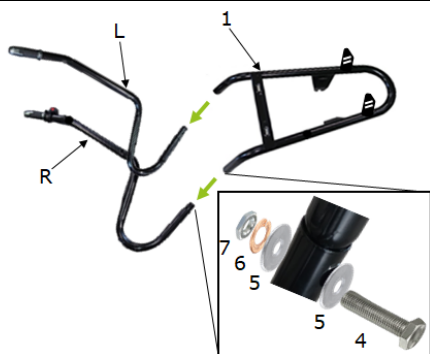

### 1. krok

Namontujte levou (L) a pravou (R) rukojeť na rám (1) pomocí šestihraného šroubu (4), 2 podložek (5), pružné podložky (6) a matice (7).

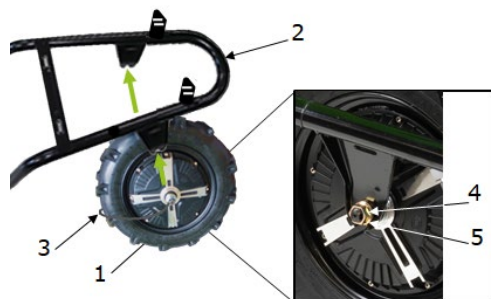

### 2. krok

Nejprve odstraňte matice (4) a podložky (5) připevněné na obou stranách hnacího kola (1). Namontujte hnací kolo (1) na každou stranu pomocí podložky (5) a matice (4) na rám (2).

#### **UPOZORNĚNÍ:**

Hnací kolo musí být namontováno tak, aby byl kabel (3) umístěn na pravé straně.





	<p><b>3. krok</b></p> <p>Namontujte vzpěru (1) na držadla (L, R) pomocí šestihřanného šroubu (2), 2 podložek (3) a matice (4).</p>
	<p><b>4. krok</b></p> <p>Upevněte kabel (1) hnacího kola k rámu (2) pomocí stahovací pásky (3).</p> <p>Přípevněte kabel (4) k pravé rukojeti (R) pomocí stahovací pásky (3).</p>
	<p><b>5. krok</b></p> <p>Namontujte bateriový box (2) do otvorů (1) ve vybrání.</p> <p>Přípevněte bateriový box (2) pomocí šroubu s kulatou hlavou (3), podložky (4), pružinové podložky (5) a matice (6).</p>
	<p><b>6. krok</b></p> <p>Na obě vzpěry (6) namontujte vybrání (1) pomocí celkem 4 šroubů s kulatou hlavou (2), 4 podložek (3), 4 pružných podložek (4) a 4 matic (5).</p>



	<p><b>7. krok</b></p> <p>Zahákněte přední vzpěru (1) do obou podélných otvorů (2) na rámu a otočte ji dopředu.</p> <p>Namontujte přední vzpěru (1) na vybrání pomocí šroubu s kulatou hlavou (3), podložky (4), pružinové podložky (5) a matice (6).</p>
	<p><b>8. krok</b></p> <p>Připojte 6-pinový konektor do polohy (1), 5-pinový konektor do polohy (2) a konektor se 3 piny do polohy (3).</p>
	<p>Kolečko je zkompletované.</p>

## 19 PROVOZ

Stroj používejte pouze v bezvadném stavu. Před každým použitím proveďte vizuální kontrolu stroje. Bezpečnostní výbava stroje, elektrická vedení a ovládací prvky je rovněž nezbytné kontrolovat. Proveďte zároveň kontrolu šroubových spojů na poškození a dotažení.

### 19.1 Provozní pokyny

#### VÝSTRAHA



Před jakýmkoli úpravami na stroji vyjměte baterii!

#### UPOZORNĚNÍ



- Nikdy nevyjímejte baterii, když je stroj v provozu.
- V případě delších prostojů stiskněte vypínač.
- Elektromotor používejte pouze v případě, že je baterie dostatečně nabitá.

### 19.2 Obsluha



#### 19.2.1 Spuštění elektrického pohonu

	<p>1. Přepínač ZAP-VYP na bateriovém boxu přepněte do polohy „I“ = zapnuto.</p>
---	---





	<ol style="list-style-type: none"><li>2. Stiskněte červené tlačítko (2).</li><li>3. Otočením páčky (3) na ovládacím prvku nastavte elektrickou podporu. Čím více je páka tlačena dolů, tím je podpora silnější.</li></ol>
---	---

### 19.2 Zastavení stroje

	<ol style="list-style-type: none"><li>1. Otočte páčku (2) na ovládacím prvku zpět do výchozí polohy.</li><li>2. Stiskněte červené (2) tlačítko.</li></ol>
	<ol style="list-style-type: none"><li>3. Nastavte přepínač ZAP-VYP (3) na bateriovém boxu do polohy „O“ = vypnuto.</li></ol>

### 19.3 Nabíječka

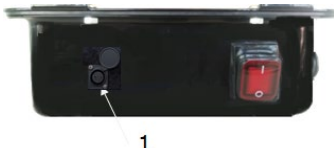
#### Nabíjení baterie:

	<ol style="list-style-type: none"><li>1. Připojte nabíječku k napájecímu zdroji (zásuvka) 230 V / 50 Hz a nabíjecí zdířce (1) na bateriovém boxu.</li></ol>
	<ol style="list-style-type: none"><li>2. Nabíjejte baterii tak dlouho, dokud svítí červená LED dioda (2).</li></ol>
	<ol style="list-style-type: none"><li>3. Když je baterie plně nabitá, rozsvítí se zelená LED dioda (3).</li><li>4. Odpojte nabíječku od zdroje napájení a nabíjecí zdířky.</li></ol>

#### LED indikace stavu nabití baterie na ovládacím prvku:

	<p>Po stisknutí červeného tlačítka (1) se rozsvítí všechny 3 LED diody.</p>
	<p>Když je aktivována páka elektronické asistence (2), stav nabití baterie se zobrazí následovně:</p> <ul style="list-style-type: none"><li>- <b>Všechny 3 LED diody svítí:</b> Stav nabití mezi 100-50%</li><li>- <b>Svítí červená a oranžová LED dioda:</b> Stav nabití mezi 50-10%</li><li>- <b>Svítí pouze červená LED dioda:</b> Baterii nabíjte</li></ul>



## 20 ČIŠTĚNÍ, ÚDRŽBA, SKLADOVÁNÍ, LIKVIDACE

### 20.1 Čištění

#### UPOZORNĚNÍ



**Použití čisticích prostředků jako rozpouštědel, agresivních chemikálií nebo abrasivních prostředků má za následek poškození stroje!**

**Platí:** Při čištění používejte vodu a v případě nutnosti jemné čističe!  
**K čištění stroje nikdy nepoužívejte vodu ani vysokotlaký čistič.**

Vnější části očistěte vlhkou houbou.

Nikdy nečistěte elektronické součásti vodou!

Zkontrolujte stroj a odstraňte usazeniny a / nebo zbytky nečistot kartáčem.

### 20.2 Údržba

#### POZOR



**Před údržbou stroje vyjměte baterii!**  
**Tím zabráníte škodám a zraněním od nežádoucího spuštění stroje!**

Stroj je nenáročný na údržbu a pouze několik málo dílů musí být obsluhou udržováno. Poruchy nebo závady, které mohou ovlivnit bezpečnost, nechte okamžitě odstranit.

#### UPOZORNĚNÍ



Pouze pravidelně udržovaný stroj může být uspokojivě provozován. Nedostatečná údržba a péče o stroj mohou mít za následek nehody a zranění.

Náročné opravy svěřte autorizovanému servisu.

**Nevhodný zásah může poškodit stroj a ohrozit Vaši bezpečnost.**

Pravidelně kontrolujte, zda-li jsou výstražné a bezpečnostní štítky a samolepy na stroji v bezvadném a čitelném stavu.

Před každým použitím stroje zkontrolujte bezvadný stav bezpečnostních prvků!

Uskladnění stroje je možné pouze v suchém prostředí a musí být zajištěn proti vlivu počasí.

#### 2021 Péče o stroj a plán údržby

##### Před každým uvedením do provozu:

Kontrola kabelů (na pevné spojení a případná poškození)

### 20.3 Skladování

Před uskladněním všechny komponenty důkladně očistěte.

Všechny komponenty skladujte odděleně v suchém prostředí při teplotě do -10 ° C.

Před uskladněním baterii úplně nabijte.

#### UPOZORNĚNÍ



V případě delšího odstavení však baterii dobijte nejpozději po jednom měsíci.



## 20.4 Likvidace



Dodržujte národní předpisy pro likvidaci odpadu. Nikdy nevyhazujte stroj, jeho součásti ani provozní prostředky do běžného komunálního odpadu.

V případě potřeby se obraťte na místní úřady a informujte se o dostupných možnostech likvidace. Když si od svého prodejce zakoupíte nový nebo podobný stroj, je tento v některých zemích povinen Váš starý stroj řádně zlikvidovat.

## 21 ODSTRAŇOVÁNÍ ZÁVAD

### PŘED ZAPOČETÍM PRÁCE NA ODSTRAŇOVÁNÍ ZÁVAD ODPOJTE STROJ OD SÍTĚ!

Závada	Možná příčina	Odstranění
Absence podpory	Baterie je vybitá	Baterii nabijte
	Motor se seká	Motor zkontrolujte
	Vadný vypínač	Zkontrolujte vypínač
	Volný kabel	Zkontrolujte kabelová spojení
Baterie se nenabíjí	Volný kabelový spoj	Zkontrolujte kabelová spojení v bateriovém boxu

### UPOZORNĚNÍ



**Pokud se nejste jisti, že jste schopni provést opravu řádně sami, nebo nedisponujete příslušnou kvalifikací a schopnostmi, obraťte se ohledně odstranění závady na autorizovaný servis.**



## 22 PRED SLOV (SK)

### Vážený zákazník!

Tento návod na obsluhu obsahuje dôležité informácie a upozornenia k manipulácii a prevádzke elektrického kolieska ZI-EWB500, ďalej pre účel tohto návodu označené ako "stroj".



Tento návod na obsluhu je neoddeliteľnou súčasťou stroja. Uchovajte ho pre budúce použitie na vhodnom mieste, snad-no prístupnom užívateľom (obsluhu stroja), chráneným pred prachom a vlhkosťou a priložte ho k stroju, ak je zdieľaný s tretími stranami!

### Osobitnú pozornosť venujte kapitole Bezpečnosť!

Z dôvodu neustáleho vývoja našich produktov sa môžu vyobrazenia alebo obsah tohto návodu mierne líšiť od skutočnosti. V prípade zistenia nedostatkov tejto dokumentácie nás o týchto láskavo informujte.

Technické zmeny vyhradené!

**Po dodaní skontrolujte bezodkladne stav tovaru a v prípade nezhôd a poškodenia zaznamenajte tieto okamžite do prepravného listu!**

**Škody spôsobené prepravou musia byť nahlásené priamo u nás najneskôr do 24 hodín od dodania.**

**Na neskoršie reklamácie nebude brať spoločnosť Zipper zreteľ!**

### Autorské právo

© 2021

Táto dokumentácia je chránená autorským právom. Z toho vyplývajúce ústavné práva zostávajú nedotknuté! Pretlač dokumentácie, preklad, použitie fotografií a vyobrazení budú trestne stíhané.

Miestom príslušnosti je Krajský súd v Linzi alebo súd príslušný pre 4707 Schlüsslberg.

### Kontakt na služby zákazníkom

**ZIPPER MASCHINEN**

Gewerbepark 8, A-4707 Schlüsslberg  
AUSTRIA

Tel.: +43 7248 61116-700

Mail: [info@zipper-maschinen.at](mailto:info@zipper-maschinen.at)



## 23 BEZPEČNOSŤ

Táto časť obsahuje informácie a dôležité pokyny k bezpečnému uvedeniu do prevádzky a manipuláciu so strojom.



Pre vašu bezpečnosť si pred uvedením do prevádzky pozorne prečítajte tento návod na obsluhu. To vám umožní bezpečne manipulovať so strojom, čím zabránite nedorozumeniam a zraneniu osôb a škodám na majetku. Dodržiavajte tiež symboly a piktogramy použité na stroji, ako aj bezpečnostné a výstražné upozornenia!

### 23.1 Účel použitia

Stroj je určený výhradne pre tieto činnosti: *Preprava materiálu (piesok, zemina, drevo, drvený kameň, štrk a podobne) za dodržania podmienky maximálneho zataženia stroja.*

**Za škody a zranenia spôsobené iným ako k svojmu účelu určené použitie stroja nenesie spoločnosť ZIPPER-MASCHINEN akúkoľvek zodpovednosť alebo záruku.**

#### 23.1.1 Technická obmedzenia

Stroj je určený na použitie za týchto podmienok prostredia:

Rel. vlhkosť:	max. 70 %
Teplota (prevádzka)	+5° C až +40° C

Stroj, najmä batérie; nesmie byť vystavený teplote vyššej ako 80°C. Neskladujte dlhodobo vonku na slnku alebo v kufri auta!

#### 23.1.2 Zakázané použitie / Nebezpečné použitie

- Obsluha stroja bez zodpovedajúcej fyzickej a duševnej zdatnosti
- Obsluha stroja bez znalosti návodu na obsluhu
- Zmeny na konštrukcii stroja
- Prevádzka stroja za vlhka a dažďa
- Prevádzka stroja mimo technické limity uvedené v tomto návode na obsluhu
- Odstránenie bezpečnostných značiek a štítkov pripevnených na stroji
- Zmeny alebo deaktivácia bezpečnostnej technickej výbavy stroja (ochranných prvkov)

Nesprávne použitie alebo nedodržanie pokynov a inštrukcií uvedených v tomto návode má za následok zánik záruky a všetkých nárokov na náhradu škody voči spoločnosti ZIPPER Maschinen.

### 23.2 Požiadavky na obsluhu

Stroj je určený pre obsluhu jednou osobou. Predpokladom pre prevádzku stroja je fyzická a psychická spôsobilosť, ako aj znalosť a pochopenie návodu na obsluhu. Osoby, ktoré nie sú schopné bezpečne obsluhovať stroj z dôvodu svojich fyzických, zmyslových alebo duševných schopností alebo ich neskúsenosť alebo nevedomosť, ho nesmú používať bez dozoru alebo poučenia zodpovednou osobou.

**Zákony a nariadenia platné v mieste používania stroja môžu stanovovať minimálny vek obsluhy a obmedziť tak používanie tohto stroja!**

Pred prácou so strojom si nasadte osobné ochranné pomôcky.

**Práce na elektrických súčiastkach alebo zariadeniach smie vykonávať len kvalifikovaný odborník, alebo môžu byť tieto vykonávané pod vedením a dohľadom kvalifikovaného elektrikára.**

### 23.3 Všeobecné bezpečnostné podmienky

Aby sa predišlo poruchám, poškodeniu a zdravotným problémom, je potrebné pri práci so strojom okrem všeobecných pravidiel pre bezpečnú prácu zohľadniť tieto pokyny:

- Pred uvedením do prevádzky skontrolujte stroj na úplnosť a funkciu. Stroj používajte iba vtedy, ak sú odpojiteľné ochranné prvky a ďalšie fixné ochranné zariadenia potrebné pre obrábanie na mieste, sú v dobrom stave a riadne udržiavané.
- Zaisťte dostatočné osvetlenie na pracovisku, aby bolo možné zaručiť bezpečnú prevádzku.
- Pred zapnutím stroja z neho odstráňte náradie a ďalšie nastavovacie nástroje.
- Pred každým použitím skontrolujte pevnosť spojov stroja.
- Nikdy nenechávajte bežiaci stroj bez dozoru. Pred opustením pracoviska stroj vypnite a zaisťte proti nežiaducemu spusteniu alebo nepovolanému použitiu.
- Stroj smú obsluhovať, udržiavať alebo opravovať iba osoby, ktoré sú s ním oboznámené a sú poučené o nebezpečiach vznikajúcich pri tejto práci.
- Zabezpečte, aby sa neoprávnené osoby zdržiavali v bezpečnej vzdialenosti od stroja, a najmä, aby deti boli mimo dosahu stroja.



- Noste vhodné pracovné oblečenie a vhodnú pracovnú obuv.
- Pracujte vždy s rozmyslom a potrebnou opatrnosťou a nikdy nepoužívajte nadmernú silu.
- Nikdy stroj nepreťažujte!
- Pred prestavbami, nastavovaním, meraním, čistením, údržbou alebo pravidelným servisom stroj vždy zastavte a odpojte od zdroja napájania. Pred začatím prác na stroji počkajte na úplné zastavenie všetkých nástrojov alebo častí stroja a zaistite stroj proti neúmyselnému spusteniu.
- Vyhnite sa práci na stroji v prípade únavy, nedostatku koncentrácie alebo pod vplyvom liekov, alkoholu alebo drog!

### 23.4 Špeciálne bezpečnostné pokyny pre tento stroj

- Dávajte pozor na klzké povrchy - nebezpečenstvo pošmyknutia - nebezpečenstvo zranenia. Pri práci noste pevnú, protišmykovú obuv. Pošmyknutia / zakopnutia / pád sú hlavnou príčinou vážneho zranenia alebo smrti.
- Nikdy stroj nepoužívajte za dažďa alebo v mokrých, vlhkých podmienkach.
- Počas používania vždy držte stroj oboma rukami.
- Pred spustením, po poruche alebo náraze skontrolujte stroj a uistite sa, že je v bezchybnom stave.
- Pri práci v blízkosti bazénov alebo záhradných jazierok buďte zvlášť opatrní!

#### NABÍJAČKA:

- Nabíjačka je vhodná len pre nabíjanie dodané batérie stroja. Nabíjanie iných batérií nie je povolené.
- Nikdy nepoužívajte nabíjačku vo vlhkom alebo mokrom prostredí.
- Káblové prípojky odpojte iba ťahom za zástrčku. Ťahanie za kábel by mohlo poškodiť kábel a zástrčku a elektrická bezpečnosť by už nebola zaručená.
- Nikdy nepoužívajte nabíjačku, ak je kábel, zástrčka alebo samotné zariadenie poškodené vonkajšími vplyvmi. V takom prípade nabíjačku dovezte do najbližšieho odborného servisu.
- Nepoužívajte zariadenie v blízkosti zdrojov tepla.
- Pre pripojenie nabíjačky k sieťovému adaptéru nepoužívajte predlžovací kábel.
- Nekladte do oblasti nabíjajúcich kontaktov nabíjacej stanice žiadne kovové predmety.
- Nikdy nabíjačku neotvárajte! V prípade poruchy kontaktujte odborný servis.
- Na nabíjanie batérie používajte iba originálnu nabíjačku. Používanie iných nabíjačiek môže spôsobiť poruchy alebo požiar.

#### BATÉRIA:

- Pri nesprávnom použití alebo pri použití poškodených batérií môže dôjsť k úniku pár. Tieto páry môžu dráždiť dýchacie cesty. Zaistite bezodkladne prívod čerstvého vzduchu a v prípade akýchkoľvek ťažkostí sa obráťte na lekára.
- RIZIKO POŽIARU! Nikdy nenabíjajte batérie v prítomnosti kyselín a vysoko horľavých materiálov.
- Batériu nabíjajte iba pri okolitej teplote medzi 0°C a + 40°C. Po intenzívnom používaní nechajte vychladnúť.
- RIZIKO VÝBUCHU! Chráňte batériu pred teplom a ohňom.
- Batériu používajte iba pri okolitej teplote medzi 0°C a + 45°C.
- RIZIKO SKRATU! Pri likvidácii, preprave alebo skladovaní musí byť batéria zabalená (plastový sáčok, krabice) alebo musia byť kontakty odpojené.
- Nikdy batériu neotvárajte.

### 23.5 Výstrahy

Napriek správne použitiu stroja zostávajú určitá zvyšková riziká. Vzhľadom na povahu a konštrukciu stroja môžu nastať nebezpečné situácie, ktoré sú v tomto návode na obsluhu uvedené nasledovne.:

## NEBEZPEČENSTVO



Nedodržanie tohto pokynu môže viesť k nebezpečnej situácii, ktorá vedie k ťažkému zraneniu alebo smrti.

## VAROVANIE



Tento pokyn vedie k možnej nebezpečnej situácii, ktorá môže skončiť zranením alebo smrťou, ak pokyn nie je rešpektovaný,



**POZOR**

Pokiaľ tento pokyn nie je rešpektovaný, môže jeho nedodržanie viesť k nebezpečnej situácii, ktorá môže končiť aj zranením.

**UPOZORNENIE**

Bezpečnostné upozornenie označené týmto spôsobom signalizuje potenciálne nebezpečnú situáciu, ktorá môže viesť k poškodeniu majetku, pokiaľ sa takejto situácii nevyvarujete.

Aj napriek dodržiavaniu bezpečnostných predpisov zostáva najdôležitejším bezpečnostným predpokladom vaše technické vzdelanie a zdravý rozum pri prevádzke stroja. **Bezpečná práca závisí predovšetkým na vás!**

**24 MONTÁŽ****24.1 Kontrola súčastí dodávky**

Vždy viditeľné poškodenie vzniknuté pri preprave zaznamenajte do dodacieho listu a ihneď po vybalení skontrolujte, či stroj nebol poškodený počas prepravy alebo či chýba alebo nie sú poškodené časti. Poškodenie alebo chýbajúce časti okamžite oznámte svojmu predajcovi alebo prepravcovi.

**24.2 Zostavenie****UPOZORNENIE**

Utiahnite všetky skrutkové spoje najskôr po dokončení montáže.

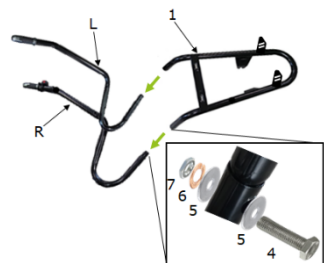
**1. krok**

Namontujte ľavú (L) a pravú (R) rukoväť na rám (1) pomocou šesťhranného skrutky (4), 2 podložiek (5), pružné podložky (6) a matice (7).

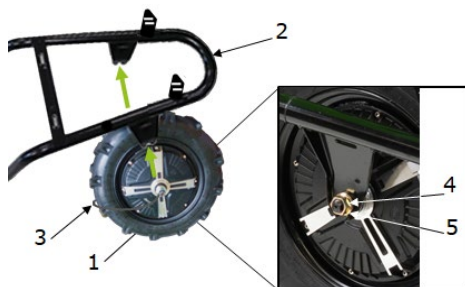
**2. krok**

Najprv odstráňte matice (4) a podložky (5) pripevnené na oboch stranách hnacieho kola (1).

Namontujte hnacie koleso (1) na každú stranu pomocou podložky (5) a matice (4) na rám (2).

**UPOZORNENIE:**

Hnacie koleso musí byť namontované tak, aby bol kábel (3) umiestnený na pravej strane.

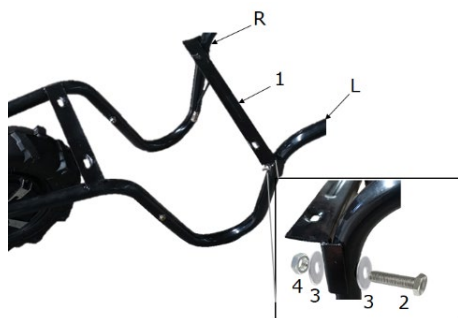
**3. krok**

Namontujte vzperu (1) na držadlá (L, R) pomocou šesťhranného skrutky (2), 2 podložiek (3) a matice (4).

**4. krok**

Upevnite kábel (1) hnacieho kola k rámu (2) pomocou sťahovacej pásky (3)

Pripevnite kábel (4) k pravej rukoväti (R) pomocou sťahovacej pásky (3).

**5. krok**

Namontujte batériový box (2) do otvorov (1) vo vybraniu.

Pripevnite batériový box (2) pomocou skrutky s guľatou hlavou (3), podložky (4), pružinové podložky (5) a matice (6).

**6. krok**

Na obe vzpery (6) namontujte vybranie (1) pomocou celkom 4 skrutiek s guľatou hlavou (2), 4 podložiek (3), 4 pružných podložiek (4) a 4 matíc (5).

**7. krok**

Zaháknite prednú vzperu (1) do obidvoch pozdĺžnych otvorov (2) na ráme a otočte ju dopredu.

Nasadte prednú vzperu (1) na vybranie pomocou skrutky s guľatou hlavou (3), podložky (4), pružinové podložky (5) a matice (6).



	<p><b>8. krok</b> Pripojte 6-pinový konektor do polohy (1), 5-pinový konektor do polohy (2) a konektor sa 3 piny do polohy (3).</p>
	<p>Koliesko je skompletizované.</p>

## 25 PREVÁDZKA

Stroj používajte iba v bezchybnom stave. Pred každým použitím vykonajte vizuálnu kontrolu stroja. Bezpečnostná výbava stroja, elektrické vedenia a ovládacie prvky je tiež nevyhnutné kontrolovať. Prevedte zároveň kontrolu skrutkových spojov na poškodenie a dotiahnutie.

### 25.1 Prevádzkové pokyny

#### VÝSTRAHA



Pred akýmkoľvek úpravami na stroji vyberte batériu!

#### UPOZORNENIE



- Nikdy nevyberajte batériu, keď je stroj v prevádzke.
- V prípade dlhších prestojov stlačte vypínač.
- Elektromotor používajte len v prípade, že je batéria dostatočne nabitá.



### 25.2 Obsluha

#### 2521 Spustenie elektrického pohonu

	<p>1. Prepínač ZAP-VYP na batériovom boxe prepnete do polohy "I" = zapnuté.</p>
	<p>2. Stlačte červené tlačidlo (2). 3. Otočením páčky (3) na ovládačom prvku nastavte elektrickú podporu. Čím viac je páka tlačaná nadol, tým je podpora silnejšia.</p>



## 25.2 Zastavenie stroja



	<ol style="list-style-type: none"><li>1. Otočte páčku (2) na ovládacom prvku späť do východiskovej polohy.</li><li>2. Stlačte červené tlačidlo (2).</li></ol>
	<ol style="list-style-type: none"><li>3. Nastavte prepínač ZAP-VYP (3) na batériovom boxe do polohy "O" = vypnuté.</li></ol>

## 25.3 Nabíjačka

## Nabíjanie batérie:

	<ol style="list-style-type: none"><li>1. Pripojte nabíjačku do sieťového zdroja (zásuvka) 230 V / 50 Hz a nabíjaceho konektora (1) na batériovom boxe.</li></ol>
	<ol style="list-style-type: none"><li>2. Nabíjajte batériu tak dlho, kým svieti červená LED dióda (2).</li></ol>
	<ol style="list-style-type: none"><li>3. Keď je batéria plne nabitá, rozsvieti sa zelená LED dióda (3).</li><li>4. Odpojte nabíjačku od zdroja napájania a nabíjacie zdieľky.</li></ol>

## LED indikácia stavu nabitia batérie na ovládacom prvku:

	Po stlačení červeného tlačidla (1) sa rozsvietia všetky 3 LED diódy.
	Keď je aktivovaná páka elektronickej asistencie (2), stav nabitia batérie sa zobrazí nasledovne: <ul style="list-style-type: none"><li>- <b>Všetky 3 LED diódy svietia:</b> Stav nabitia medzi 100-50%</li><li>- <b>Svieti červená a oranžová LED dióda:</b> Stav nabitia medzi 50-10%</li><li>- <b>Svieti iba červená LED dióda:</b> Batériu nabíjajte</li></ul>

## 26 ČISTENIE, ÚDRŽBA, SKLADOVANIE, LIKVIDÁCIA

## 26.1 Čistenie

## UPOZORNENIE



Použitie čistiacich prostriedkov ako rozpúšťadiel, agresívnych chemikálií a abrazívnych prostriedkov môže viesť k poškodeniu laku alebo inému poškodeniu stroja! Platí: Pri čistení používajte vodu a v prípade nutnosti jemne čističe!  
**Na čistenie stroja nikdy nepoužívajte vodu ani vysokotlakový čistič.**

Vonkajšie časti očistite vlhkou špongiou.

Nikdy nečistite elektronické súčasti vodou!

Skontrolujte stroj a odstráňte usadeniny a / alebo zvyšky nečistôt kefou.

## 26.2 Údržba

### POZOR



Pred údržbou stroja vyberte batériu!  
Tým zabránite škodám a zraneniam od nežiaduceho spustenia stroja!

Stroj je nenáročný na údržbu a iba niekoľko málo dielov vyžaduje z hľadiska údržby pozornosť obsluhy. Poruchy alebo defekty, ktoré môžu ovplyvniť bezpečnosť, nechajte okamžite odstrániť.

### UPOZORNENIE



Iba pravidelne a správne udržiavaný stroj bude slúžiť spoľahlivo k Vašej spokojnosti. Absencia alebo nevhodná údržba a starostlivosť o stroj vedú k nehodám a úrazom. Opravy, ktoré vyžadujú odborné znalosti, musí byť zverené autorizovanému servisu. **Neodborné a nevhodné servisné zásahy môžu zariadenie poškodiť alebo ohroziť Vašu bezpečnosť.**

Pravidelne kontrolujte, či ak sú výstražné a bezpečnostné štítky a samolepy na stroji v bezchybnom a čitateľnom stave. Pred každým použitím stroja skontrolujte bezchybný stav bezpečnostných prvkov! Uskladnenie stroja je možné len v suchom prostredí a musí byť zaistený proti vplyvu počasia. Starostlivosť o stroj a plán údržby

**Pred každým uvedením do prevádzky:** Kontrola káblov (na pevné spojenie a prípadné poškodenia).

## 26.3 Skladovanie

Pred uskladnením všetky komponenty dôkladne očistite.

Všetky komponenty skladujte oddelene v suchom prostredí pri teplote do -10°C.

Pred uskladnením batériu úplne nabite.

### UPOZORNENIE



V prípade dlhšieho odstavenia však batériu dobite najneskôr po jednom mesiaci.

## 26.4 Likvidácia



Dodržiavajte národné predpisy pre likvidáciu odpadu. Nikdy nevyhadzujte stroj, jeho súčasti ani prevádzkové prostriedky do bežného komunálneho odpadu. Kontaktujte miestne orgány na získanie informácií o správnej likvidácii a dostupných možnostiach likvidácie Vášho výrobku. Pokiaľ si budete kupovať u svojho predajcu nový krovínorez alebo podobné zariadenie, je tento povinný zabezpečiť likvidáciu Vášho starého výrobku.

## 27 RIEŠENIE PROBLÉMOV

### PRED ZAČIATKOM PRÁČ NA ODSTRÁŇOVANÍ ZÁVAD ODPOJTE STROJ OD SIETE!

Závada	Možná příčina	Odstránenie
□ Absencia podpory	Batérie je vybitá	Batériu nabite
	Motor sa kosí	Motor skontrolujte
	Chybný vypínač	Skontrolujte vypínač
	Voľný kábel	Skontrolujte káblové spojenie
<b>Akku wird nicht geladen</b>	Voľné káblové spojenie	Skontrolujte káblové spojenie

### UPOZORNENIE



**Ak sa nie ste istí, že ste schopní vykonať opravu riadne sami, alebo nedisponujete príslušnou kvalifikáciou a schopnosťami, obráťte sa ohľadne odstránenia závady na autorizovaný servis.**



## 28 PRÓLOGO (ES)

### ¡Estimado cliente!:

Las presentes instrucciones de servicio contienen información e indicaciones esenciales relativas a la puesta en marcha y manejo de la carretilla eléctrica ZI-EWB500, en lo sucesivo denominada "Máquina".



El manual forma parte de la máquina y no debe guardarse aparte de ella. ¡Consérvelo para futuras consultas en un lugar adecuado de fácil acceso para el usuario (operario) y protegido del polvo y de la humedad y adjúntelo a la máquina en caso de que la transfiera a terceros!

### ¡Preste especial atención al capítulo Seguridad!

Debido al constante desarrollo de nuestros productos, las ilustraciones y los contenidos pueden diferir ligeramente. Si detecta algún fallo, comuníquenoslo.

¡Sujeto a modificaciones técnicas!

### ¡Compruebe la mercancía inmediatamente después de la recepción y anote las posibles reclamaciones en la carta de porte al recibir la mercancía del transportista!

**Los daños ocasionados durante el transporte deben notificarse por separado en un plazo de 24 horas.**

**ZIPPER no podrá asumir ningún tipo de responsabilidad por los daños ocasionados por el transporte que no se hayan detectado.**

## Derechos de propiedad

© 2021

La presente documentación está protegida por la ley de propiedad intelectual. ¡Todos los derechos reservados! En particular, serán objeto de procedimientos judiciales la reimpresión, traducción y la extracción de fotos e ilustraciones.

El tribunal de jurisdicción será el tribunal regional de Linz o el tribunal competente para 4707 Schlüsslberg.

## Dirección del servicio postventa

### **ZIPPER MASCHINEN GmbH**

Gewerbepark 8, A-4707 Schlüsslberg  
AUSTRIA

Tel.: +43 7248 61116-700

Mail: [info@zipper-maschinen.at](mailto:info@zipper-maschinen.at)



## 29 SEGURIDAD

Esta sección contiene información e indicaciones esenciales relativas a la puesta en marcha y manejo seguros de la máquina.



Para su seguridad, lea atentamente las presentes instrucciones de servicio antes de poner en marcha la máquina. Esto le permitirá manipular de manera segura la máquina y evitar, de este modo, malentendidos, así como daños personales y materiales. ¡Observe, además, los símbolos y pictogramas utilizados en la máquina, así como las indicaciones de seguridad y las advertencias de peligro!

### 29.1 Uso conforme a las especificaciones

La máquina ha sido diseñada exclusivamente para llevar a cabo las siguientes tareas: *Transporte de materiales (arena, tierra, madera, grava, gravilla o similar) únicamente respetando la carga máx. de la máquina.*

#### AVISO



ZIPPER MASCHINEN GmbH no asume ninguna responsabilidad ni garantía por cualquier otro uso o utilización más allá de éste y por los daños materiales o lesiones resultantes.

#### 29.1.1 Limitaciones técnicas

La máquina ha sido diseñada para utilizarse en las siguientes condiciones ambientales:

Humedad rel.:	máx. 70%
Temperatura (funcionamiento)	+5° C a +40° C

La máquina, especialmente el acumulador, no debe estar sometida a una temperatura superior a los 80 °C. ¡No almacenar al aire libre sin protección contra los rayos solares ni durante largo tiempo en el maletero de un automóvil!

#### 29.1.2 Aplicaciones prohibidas / aplicaciones indebidas peligrosas

- Operar la máquina sin actitudes físicas ni mentales adecuadas
- Operar la máquina sin conocer las instrucciones de servicio
- Modificaciones del diseño de la máquina
- Operación de la máquina con humedad y lluvia.
- Operar la máquina fuera de los límites técnicos especificados en el presente manual.
- Retirar las indicaciones de seguridad colocadas en la máquina
- Modificar, puentear o desactivar los dispositivos de seguridad de la máquina

El uso indebido o la inobservancia de las informaciones e indicaciones contenidas en el presente manual anulará todos los derechos de garantía y de reclamaciones por daños y perjuicios contra Zipper Maschinen GmbH.

### 29.2 Requisitos del usuario

La máquina ha sido diseñada para ser operada por una persona. Los requisitos para operar la máquina son la aptitud física y mental y conocer y comprender las instrucciones de servicio. Aquellas personas que, como consecuencia de sus capacidades físicas, sensoriales o mentales o de su inexperiencia o desconocimiento, no sean capaces de operar la máquina con seguridad, no deben utilizarla sin la supervisión o la instrucción de una persona responsable.

**¡Tenga en cuenta que las leyes y disposiciones locales pueden estipular la edad mínima del operario y restringir el uso de esta máquina!**

Antes de trabajar en la máquina, póngase el equipo de protección individual.

**Los trabajos en los componentes o equipos eléctricos sólo deben ser llevados a cabo por personal especializado en sistemas eléctricos o bajo la instrucción y supervisión de personal especializado en sistemas eléctricos.**



### 29.3 Indicaciones generales de seguridad

Para evitar fallos de funcionamiento, daños y efectos perjudiciales para la salud, además de las normas generales de seguridad en el trabajo, se deben tener en cuenta los siguientes puntos al trabajar en la máquina:

- Compruebe la integridad y el funcionamiento de la máquina antes de ponerla en marcha. Utilice la máquina sólo si los resguardos necesarios para llevar a cabo el mecanizado y el resto de dispositivos de protección se han instalado, están en buenas condiciones de funcionamiento y con un mantenimiento correcto.
- Asegúrese de que hay suficiente iluminación en el lugar de trabajo, para garantizar el manejo sin correr peligro.
- Retire las llaves de las herramientas y otras herramientas de ajuste antes de conectar la máquina.
- Compruebe la resistencia de las conexiones de la máquina antes de utilizarla.
- No deje nunca desatendida la máquina cuando esté en marcha. Desconecte la máquina antes de salir del área de trabajo y asegúrela contra arranques accidentales o no autorizados.
- El manejo, los trabajos de mantenimiento o los de reparación sólo deben ser llevados a cabo por personal que esté familiarizado con la máquina y haya sido instruido en los peligros que pueden surgir al llevar a cabo estos trabajos.
- Asegúrese de que las personas no autorizadas mantengan una distancia de seguridad adecuada con la máquina y, especialmente, mantenga a los niños alejados de la máquina.
- Use ropa de trabajo adecuada y calzado adecuado.
- Trabaje siempre con cuidado y precaución y no ejerza nunca una fuerza excesiva.
- ¡No sobrecargue la máquina!
- Apague la máquina y desconéctela de la fuente de alimentación antes de llevar a cabo trabajos de ajuste, de equipamiento, de limpieza, de mantenimiento o de reparación, etc. Antes de dejar de trabajar en la máquina, espere a que se hayan detenido completamente todas las herramientas o componentes de la máquina y asegure la máquina contra arranques accidentales.
- ¡No trabaje en la máquina si está cansado, desconcentrado o bajo la influencia de medicamentos, alcohol o drogas!

### 29.4 Indicaciones especiales de seguridad para esta máquina

- Precaución sobre una base resbaladiza – Peligro de deslizamiento – Peligro de lesiones. Cuando trabaje debe usar un calzado sólido y con suela antideslizante. Los resbalamientos, tropiezos o caídas son la causa principal de lesiones graves o mortales.
- No use nunca la máquina cuando llueve o en un entorno húmedo o mojado.
- Cuando trabaje agarre la máquina siempre con ambas manos.
- Antes de arrancar, tras una avería o un golpe es imprescindible que revise la máquina y se asegure de que está en perfecto estado.
- ¡Actúe con precaución cuando trabaje cerca de piscinas o estanques!

#### CARGADOR:

- El cargador solamente puede cargar el acumulador adjunto de la máquina. No está permitido cargar otros acumuladores.
- No utilice nunca el cargador en un entorno húmedo ni mojado.
- Desenchufe solamente tirando del conector. Tirando del cable podría dañar el cable y el enchufe, por lo que ya no se podría garantizar la seguridad eléctrica.
- No use nunca el cargador cuando el cable, el conector o la máquina hayan sufrido daños por efectos externos. Lleve el cargador al taller más próximo.
- No opere la máquina cerca de fuentes de calor.
- No enchufe la fuente de alimentación de la estación del cargador usando una alargadera.
- No coloque ningún objeto metálico en la zona de los contactos de carga del cargador.
- No abra nunca el cargador. En caso de avería póngase en contacto con un taller especializado.
- Utilice únicamente el cargador original para cargar el acumulador. Cuando utiliza otros cargadores pueden surgir defectos o provocarse un incendio.

#### ACUMULADOR:

- El uso incorrecto o el uso de acumuladores dañados pueden generar vapores. Esos vapores irritan las vías respiratorias. Deje entrar aire fresco y si percibe alguna molestia consulte a un médico.
- ¡PELIGRO DE EXPLOSIÓN! Proteger el acumulador del calor y el fuego.
- Usar el acumulador únicamente con una temperatura ambiente entre +0° C y +45° C.





- ¡PELIGRO DE CORTOCIRCUITO! Cuando se elimina, transporta o almacena el acumulador, este debe estar empaquetado (bolsa de plástico, caja) o los contactos debe estar precintados con cinta.
- No abra nunca el acumulador.

## 29.5 Advertencias de peligro

A pesar de que se utilice la máquina conforme a las especificaciones, sigue habiendo determinados riesgos residuales. Debido al diseño y a la construcción de la máquina, pueden producirse situaciones peligrosas al manipular las máquinas que se identifican en el presente manual de instrucciones de la siguiente manera:

### PELIGRO



Una indicación de seguridad de este tipo indica una situación peligrosa inminente que de no evitarse tendrá como consecuencia la muerte o lesiones graves.

### ADVERTENCIA



Una indicación de seguridad de este tipo indica una situación potencialmente peligrosa que de no evitarse tendrá como consecuencia lesiones graves o incluso la muerte.

### ATENCIÓN



Una indicación de seguridad de este tipo indica una situación potencialmente peligrosa que de no evitarse tendrá como consecuencia lesiones leves o moderadas.

### AVISO



Una indicación de seguridad similar indica una situación potencialmente peligrosa que de no evitarse puede producir daños materiales.

A pesar de todas las normas de seguridad, el sentido común y una adecuada aptitud/formación técnica son y seguirán siendo los factores de seguridad más importantes para operar sin problemas la máquina.

**¡Trabajar de manera segura depende ante todo de usted!**

## 30 MONTAJE

### 30.1 Comprobación del volumen de suministro

Anote siempre los daños de transporte visibles en el albarán de entrega y compruebe inmediatamente después de desembalarla si la máquina presenta daños de transporte o componentes que falten o estén dañados. Notifique inmediatamente a su distribuidor o a la empresa de transporte los daños en la máquina o los componentes que falten.

### 30.2 Ensamblaje

### AVISO



Apriete por completo todos los tornillos cuando concluya el montaje.

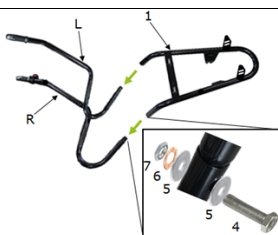





#### 1. Paso

Monte en el bastidor (1) el asa izquierda (L) y derecha (R) con un tornillo hexagonal (4), 2 arandelas (5), una arandela elástica (6) y una tuerca (7) en cada una.



	<p><b>2. Paso</b></p> <p>Desmonte en primer lugar las tuercas (4) y las arandelas (5) colocadas a ambos lados de la rueda motriz (1).</p> <p>Monte la rueda motriz (1) en el bastidor (2) colocando en cada lado una arandela (5) y una tuerca (4).</p> <p><b>Aviso:</b></p> <p>La rueda motriz debe estar montada de forma tal que el cable (3) esté ubicado en el lateral derecho.</p>
	<p><b>3. Paso</b></p> <p>Monte la varilla de soporte (1) con un tornillo hexagonal (2), 2 arandelas (3) y una tuerca (4) en cada una de las asas (L, R).</p>
	<p><b>4. Paso</b></p> <p>Fije el cable (1) de la rueda motriz en el bastidor (2) usando sujetacables (3).</p> <p>Fije el cable (4) en el asa derecha (R) usando sujetacables (3).</p>
	<p><b>5. Paso</b></p> <p>Monte la caja de la batería (2) en los orificios previstos para ella (1) de la bañera.</p> <p>Fije la caja de la batería (2) con un tornillo de cabeza redonda (3), una arandela (4), una arandela elástica (5) y una tuerca (6).</p>

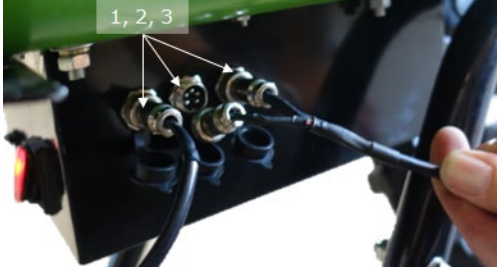

	<p><b>6. Paso</b></p> <p>Monte la bañera (1) en las dos varillas de soporte (6) con un total de 4 tornillos de cabeza redonda (2), 4 arandelas (3), 4 arandelas elásticas (4) y 4 tuercas (5).</p>
	<p><b>7. Paso</b></p> <p>Enganche la varilla de soporte delantera (1) en los dos agujeros alargados (2) del bastidor y oscílela hacia delante.</p> <p>Monte la varilla de soporte delantera (1) en la bañera con un tornillo de cabeza redonda (3), una arandela (4), una arandela elástica (5) y una tuerca (6).</p>
	<p><b>8. Paso</b></p> <p>Enchufe el conector de 6 pines en su posición (1), el conector de 5 pines en su posición (2) y e conector de 3 pines en su posición (3).</p>
	<p>Carretilla completa.</p>

### 31 FUNCIONAMIENTO

Ponga la máquina en funcionamiento únicamente si se encuentra en perfecto estado. Antes de poner la máquina en funcionamiento, se debe inspeccionar visualmente. Los dispositivos de seguridad, los



conductos eléctricos y los elementos de mando deben comprobarse cuidadosamente. Compruebe si las uniones roscadas presentan daños y están bien apretadas.

### 31.1 Instrucciones de funcionamiento

#### ADVERTENCIA



¡Retire el acumulador antes de realizar cualquier trabajo de equipamiento!



#### AVISO



- No retire nunca el acumulador mientras la máquina está funcionando.
- En los periodos de inactividad largos accione el interruptor de apagado.
- Use el motor eléctrico solamente si la batería tiene suficiente carga.

### 31.2 Manejo

#### 31.2.1 Inicio del apoyo eléctrico



	1. Ponga el interruptor ON/OFF (1) en la caja de la batería en «I» = ENCENDIDO
	2. Pulse el botón rojo (2). 3. Establezca el apoyo eléctrico girando la palanca (3) en el elemento de mando. Cuando más presione la palanca hacia abajo mayor será el apoyo.

#### 31.2.2 Parada de la máquina

	1. Gire la palanca (2) de nuevo a su posición de partida en el elemento de mando. 2. Pulse el botón rojo (2).
	3. Ponga el interruptor ON/OFF (3) en la caja de la batería en «O» = APAGADO.

### 31.3 Cargador

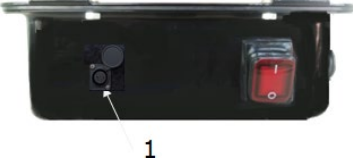
#### Cargar el acumulador:

	1. Conecte el cargador a la toma de corriente (enchufe) 230 V/50 Hz y la hembra (1) en la caja de la batería.
	2. La batería carga mientras el LED (2) rojo esté iluminado.



	<ol style="list-style-type: none"><li>3. Cuando la batería está completamente cargada se enciende el LED verde (3).</li><li>4. Desenchufe el cargador de la toma de corriente y la hembra.</li></ol>
---	--

### Aviso:

- Evite el sobrecalentamiento al cargar el acumulador. Asegúrese de que haya suficiente suministro de aire para que no se produzca una acumulación de calor.
- Cargar el acumulador únicamente con una temperatura ambiente entre +0° C y +40° C.
- Después de un uso intensivo, deje que el acumulador se enfríe antes de cargarlo.
- Cargue siempre el acumulador en un lugar bien ventilado.
- ¡PELIGRO DE INCENDIO! No cargar nunca los acumuladores en un entorno con ácidos y materiales fácilmente inflamables.
- No fume cuando cargue el acumulador. Mantenga el acumulador alejado de llamas y chispas. El gas oxihidrógeno que se produce al cargar el acumulador es explosivo.
- Deje que el acumulador se enfríe inmediatamente después de cargarlo.

### Indicador LED del estado de carga de la batería en el elemento de mando:

	Están iluminados los 3 LED al pulsar el botón rojo (1).
	Al accionar la palanca de apoyo electrónico (2) se muestra el estado de carga de la batería tal como se indica a continuación: <ul style="list-style-type: none"><li>- <b>Están iluminados los 3 LED:</b> Estado de carga entre 100-50 %</li><li>- <b>Están iluminados los LED rojo y naranja:</b> Estado de carga entre 50-10 %</li><li>- <b>Solo está iluminado el LED rojo:</b> Cargue la batería</li></ul>

## 32 LIMPIEZA, MANTENIMIENTO, ALMACENAMIENTO Y ELIMINACIÓN DE RESIDUOS

### 32.1 Limpieza

#### AVISO



¡El uso de disolventes, productos químicos agresivos o productos abrasivos puede producir daños materiales en la máquina!

**Por lo tanto:** ¡Al limpiar, utilice únicamente agua y, en caso necesario, detergentes suaves! **No use nunca agua corriente ni un limpiador de alta presión para limpiar la máquina.**

- Limpie el exterior con una esponja húmeda.
- ¡No limpie nunca las partes electrónicas con agua!
- Revise la máquina y retire las adherencias y/o restos con un cepillo.

### 32.2 Mantenimiento

#### ATENCIÓN



¡Extraer de la carretilla la batería antes de realizar los trabajos de mantenimiento!  
¡De este modo, se evitan que se produzcan daños materiales y lesiones graves producidos por arranques accidentales de la máquina!



La máquina precisa de poco mantenimiento y el operario únicamente debe llevar a cabo el mantenimiento de unos pocos componentes. Se deben subsanar inmediatamente los fallos o defectos que puedan afectar a la seguridad de la máquina.

**AVISO**



Solo una máquina en la que se han llevado a cabo los trabajos de mantenimiento y de conservación periódica y correctamente puede ser una herramienta satisfactoria. El hecho de que no se lleven a cabo los trabajos de mantenimiento y de conservación puede conllevar que se produzcan accidentes y lesiones imprevisibles. Las reparaciones requieren de conocimientos especiales y únicamente deben ser llevadas a cabo por centros de servicio técnico autorizados. **Las intervenciones indebidas en la máquina pueden dañarla o poner en riesgo su seguridad.**

Compruebe periódicamente si las advertencias y las indicaciones de seguridad están presentes en la máquina y si son legibles. ¡Antes de ponerla en funcionamiento, compruebe que los dispositivos de seguridad están en perfecto estado! Al guardar la máquina, ésta no debe almacenarse en una estancia húmeda y debe estar protegida de la influencia de las condiciones climáticas.

**32.21 Trabajos de mantenimiento y programa de mantenimiento**

**Antes de cada puesta en marcha:**

- Comprobación de los cables (firme asiento, daños)

**Mensualmente**

- Cargar el acumulador: si la máquina se almacena durante un periodo de tiempo prolongado.

**32.3 Almacenamiento**

Antes del almacenamiento, limpie a fondo todos los componentes.

Almacenar todos los componentes separados en una estancia seca a más de -10 °C.

**Instrucciones importantes para almacenar el acumulador y evitar posibles daños:**

Si la máquina no será utilizada durante mucho tiempo, se debe desconectar y extraer el acumulador. Antes de almacenarla, el acumulador debe cargarse de nuevo. La excepción a esta regla son los acumuladores instalados permanentemente en la máquina, que no deben retirarse, sino simplemente cargarse con el cargador suministrado.

Los acumuladores deben almacenarse a temperatura ambiente (aprox. 20° C) en un lugar seco y protegido de las heladas. Evite grandes fluctuaciones de temperatura (por ejemplo, no exponga el acumulador a la luz solar directa ni la almacene cerca de calefactores). Las temperaturas más elevadas pueden acelerar el envejecimiento y provocar la pérdida prematura del funcionamiento del acumulador. Si el acumulador no se utiliza durante un periodo de tiempo prolongado, compruebe el nivel de carga con regularidad (mensualmente, como máximo cada 3 meses). Si es necesario, recargue el acumulador.

**32.4 Eliminación de residuos**



Tenga en cuenta las normas de carácter nacional sobre tratamiento de residuos. No elimine la máquina, los componentes de la máquina o los consumibles con los residuos municipales. Si es necesario, póngase en contacto con las autoridades locales para informarse sobre las opciones de eliminación que haya disponibles.

Si compra una nueva máquina o un aparato similar a su distribuidor, éste estará obligado en determinados países a eliminar correctamente su máquina usada.

**33 SUBSANACIÓN DE ERRORES**

**¡ANTES DE REALIZAR TRABAJOS PARA LA SUBSANACIÓN DE ERRORES DEBE EXTRAER LA BATERÍA!**

Error	Posible causa	Subsanación
Ningún apoyo	La batería está vacía	Cargue la batería
	El motor se atora	Revise el motor
	Interruptor ON/OFF defectuoso	Revise el interruptor ON/OFF
	Cable suelto	Revise las uniones de cable
La batería no se carga	Conexiones de cable flojas	Revise las uniones de cable en la caja de batería

**AVISO**



**Si no se ve capaz de llevar a cabo correctamente las reparaciones necesarias o no cuenta con la formación requerida, encomiende siempre a un taller especializado la subsanación del problema.**



## 34 AVANT-PROPOS (FR)

### Cher client, chère cliente,

Le présent manuel d'exploitation contient des informations et des remarques importantes relatives à la mise en service et à la manipulation de la brouette électrique ZI-EWB500, ci-après désignée par « machine » dans le présent document.



Le mode d'emploi fait partie intégrante de la machine et ne doit pas être retiré. Conservez-le à des fins ultérieures dans un endroit approprié et facilement accessible pour les utilisateurs (exploitants) et joignez-le à la machine si celle-ci est transmise à des tiers !

### **Veillez respecter les consignes de sécurité !**

Respectez les consignes de sécurité et les mises en garde contre les dangers. Toute inobservation peut occasionner de graves blessures.

Nos produits peuvent légèrement diverger des illustrations et des contenus en raison du développement constant. Si vous décelez des erreurs, veuillez nous en informer.

Sous réserve de modifications techniques!

**Contrôler la marchandise immédiatement après réception et noter toute réclamation lors de la prise en charge de la marchandise par le livreur !**

**Les dommages de transport doivent nous être signalés séparément dans les 24 heures.**

**ZIPPER MASCHINEN GmbH décline toute garantie pour les dommages liés au transport non-signalés**

## Droits d'auteur

© 2020

Cette documentation est protégée par droit d'auteur. Tous droits réservés !

En particulier, la réimpression, la traduction et l'extrait de photographies et d'illustrations feront l'objet de poursuites judiciaires.

Le tribunal de Linz ou le tribunal compétent pour 4707 Schlüsslberg est considéré comme le tribunal compétent.

## Adresse du service client

**ZIPPER MASCHINEN GmbH**

Gewerbepark 8, A-4707 Schlüsslberg  
AUSTRIA

Tel. : +43 7248 61116-700

info@zipper-maschinen.at



## 35 SÉCURITÉ

Cette section contient des informations et des remarques importantes sur la mise en service et l'utilisation de la machine en toute sécurité.



Pour votre sécurité, veuillez lire attentivement ce manuel d'utilisation avant la mise en service. Cela vous permet d'utiliser la machine en toute sécurité et d'éviter les malentendus ainsi que les dommages corporels et matériels. Respecter également les symboles et pictogrammes utilisés sur la machine ainsi que les consignes de sécurité et de danger!

### 35.1 Utilisation conforme

La machine est exclusivement destinée aux tâches suivantes : *Le transport de matériaux (sable, terre, bois, ballast, gravier ou similaire) en tenant compte de la capacité de chargement maximum de la batterie.*

#### AVIS



ZIPPER MASCHINEN GmbH décline toute responsabilité ou garantie pour une utilisation différente ou dépassant ce cadre et pour les dommages matériels ou corporels qui en résulteraient.

#### 35.1.1 Restrictions techniques

La machine est conçue pour être utilisée dans les conditions ambiantes suivantes :

Humidité relative :	max. 70 %
Température (exploitation)	+5 °C à +40 °C

La machine, en particulier la batterie, ne doit pas être exposée à une température supérieure à 80°C. Ne pas entreposer à l'extérieur en plein soleil ou pendant de longues périodes dans le coffre d'une voiture!

#### 35.1.2 Applications interdites / Mauvaises applications dangereuses

- Exploitation de la machine sans aptitude physique et mentale adéquate.
- Utilisation de la machine en l'absence de connaissance du mode d'emploi.
- Changements dans la conception de la machine.
- Exploitation de la machine dans des conditions humides et pluvieuses.
- Exploitation de la machine en dehors des limites techniques spécifiées dans ce manuel.
- Retrait des marquages de sécurité apposés sur la machine.
- Modification, contournement ou désactivation des dispositifs de sécurité de la machine.

L'utilisation non-conforme ou le non-respect des explications et instructions données dans ce manuel entraîne l'expiration de toutes les demandes de garantie et d'indemnisation à l'encontre de Zipper Maschinen GmbH.

### 35.2 Exigences des utilisateurs

La machine est conçue pour être utilisée par une seule personne. L'aptitude physique et mentale ainsi que la connaissance et la compréhension du manuel d'utilisation sont des conditions préalables à l'utilisation de la machine. Les personnes qui, en raison de leurs capacités physiques, sensorielles ou mentales ou de leur inexpérience ou manque de connaissances, ne sont pas compétentes pour exploiter la machine en toute sécurité ne doivent pas l'utiliser sans la supervision ou les instructions d'une personne responsable.

**Veuillez noter que les lois et réglementations locales en vigueur peuvent déterminer l'âge minimum de l'opérateur et restreindre l'utilisation de cette machine!**

Mettez votre équipement de protection individuelle avant de travailler sur la machine.

**Les travaux sur les composants ou équipements électriques ne doivent être effectués que par un électricien qualifié ou sous la supervision et la surveillance d'un électricien qualifié.**

### 35.3 Consignes générales de sécurité

Afin d'éviter les dysfonctionnements, les dommages et les risques pour la santé lors du travail avec la machine, les points suivants doivent être respectés, en plus des règles générales pour un travail en toute sécurité:

- Vérifier l'intégralité et le fonctionnement de la machine avant de la mettre en service. N'utilisez la machine que si les protections séparantes et autres dispositifs de protection nécessaires au





processus d'usinage sont en place, en bon état de fonctionnement et correctement entretenus.

- Assurer des conditions d'éclairage suffisantes sur le lieu de travail, afin de pouvoir garantir une utilisation sans danger.
- Retirer la clé à outils et les autres outils de réglage avant de mettre la machine en marche.
- Avant chaque utilisation, contrôler la stabilité des raccords de la machine.
- Ne jamais laisser la machine en marche sans surveillance. Éteindre la machine avant de quitter la zone de travail et la protéger contre tout redémarrage involontaire ou non autorisé.
- La machine ne doit être utilisée, entretenue ou réparée que par des personnes qui la connaissent et qui ont été informées des risques inhérents au cours des travaux.
- Veiller à ce que des personnes non autorisées se tiennent à une distance de sécurité appropriée de la machine et éloigner les enfants de celle-ci.
- Porter des vêtements et des chaussures de travail appropriés.
- Travailler toujours avec soin et prudence et ne jamais utiliser de force excessive.
- Ne pas surcharger la machine!
- Arrêter la machine et la déconnecter de l'alimentation électrique avant de procéder à des travaux de réglage, de conversion, de nettoyage, de maintenance ou d'entretien, etc. Avant de commencer à travailler sur la machine, attendre que tous les outils ou pièces de la machine soient complètement immobilisés et protéger la machine contre tout redémarrage involontaire.
- Ne pas travailler sur la machine si vous êtes fatigué, déconcentré ou sous l'influence de médicaments, d'alcool ou de drogues!

#### 35.4 Instructions spéciales de sécurité pour cette machine

- Attention aux surfaces glissantes – risque de glissade - risque de blessure. Porter des chaussures solides et antidérapantes pendant le travail. La glissade, le trébuchement, la chute est une cause majeure de blessures graves ou mortelles.
- Ne jamais utiliser la machine sous la pluie ou dans un environnement humide.
- Lors de l'utilisation, toujours maintenir la machine à deux mains.
- Avant de démarrer, après une panne ou un choc, s'assurer de vérifier impérativement l'appareil et de contrôler qu'il est en bon état.
- Faire particulièrement attention lors des travaux à proximité des bassins ou des mares de jardin!

##### CHARGEUR:

- Le chargeur ne convient que pour charger la batterie fournie avec la machine. La charge d'autres batteries n'est pas autorisée.
- Ne jamais utiliser le chargeur dans un environnement humide ou mouillé.
- Débrancher les connexions des câbles uniquement en tirant sur la fiche. Tirer sur le câble pourrait endommager le câble et la fiche et la sécurité électrique ne serait plus garantie.
- Ne jamais utiliser le chargeur si les câbles, les prises ou la machine elle-même sont endommagés par des influences extérieures. Apporter ensuite le chargeur à l'atelier spécialisé le plus proche.
- Ne pas utiliser pas la machine à proximité de sources de chaleur.
- Ne pas utiliser de rallonge pour brancher l'alimentation de la station de charge.
- Ne pas disposer d'objets métalliques dans la zone des contacts de charge de la station de charge.
- Ne jamais ouvrir le chargeur. En cas de panne, contacter un atelier spécialisé.
- Utiliser uniquement le chargeur d'origine pour charger la batterie. Si d'autres chargeurs sont utilisés, des défauts peuvent se produire ou un incendie peut se déclencher.

##### BATTERIE:

- Des vapeurs peuvent s'échapper en cas d'utilisation incorrecte ou si les batteries sont endommagées. Les vapeurs peuvent irriter les voies respiratoires. Aérer à l'air frais, et en cas de troubles, impérativement consulter un médecin.
- RISQUE D'EXPLOSION ! Protéger la batterie de la chaleur et du feu.
- Utiliser la batterie uniquement à une température ambiante comprise entre 0 °C et 45 °C.
- RISQUE DE COURT-CIRCUIT! Lors de l'élimination, du transport ou du stockage, la batterie doit être emballée (sac plastique, boîte) ou les contacts doivent être recouverts de scotch.
- Ne jamais ouvrir la batterie.



### 35.5 Mise en garde contre les dangers

Malgré leur utilisation prévue, certains risques résiduels subsistent. En raison de la conception et de la construction de la machine, des situations dangereuses peuvent survenir lors de l'utilisation des machines, identifiées comme suit dans ce manuel d'utilisation :

#### DANGER



Une consigne de sécurité de ce type indique une situation dangereuse imminente qui, si elle n'est pas évitée, peut entraîner la mort ou des blessures graves.

#### AVERTISSEMENT



Ce type de consigne de sécurité indique une situation potentiellement dangereuse qui, si elle n'est pas évitée, peut entraîner des blessures graves ou même la mort.

#### PRUDENCE



Une consigne de sécurité de ce type indique une situation potentiellement dangereuse qui peut entraîner des blessures légères ou modérées si elle ne sont pas évitées.

#### AVIS



Une note de sécurité de ce type indique une situation potentiellement dangereuse qui, si elle n'est pas évitée, peut entraîner des dommages matériels.

Indépendamment de toutes les consignes de sécurité, leur bon sens et leur adéquation technique/formation correspondante sont et restent le facteur de sécurité le plus important pour un fonctionnement sans erreur de la machine. **La sécurité au travail dépend avant tout de vous!**

## 36 MONTAGE

### 36.1 Vérifier l'étendue de la livraison

Noter toujours les dommages de transport visibles sur le bon de livraison et vérifier la machine immédiatement après le déballage pour détecter les dommages de transport ou les pièces manquantes ou endommagées. Signaler immédiatement tout dommage de la machine ou pièce manquante à votre revendeur ou à votre entreprise de transport.

### 36.2 Assemblage

#### AVIS



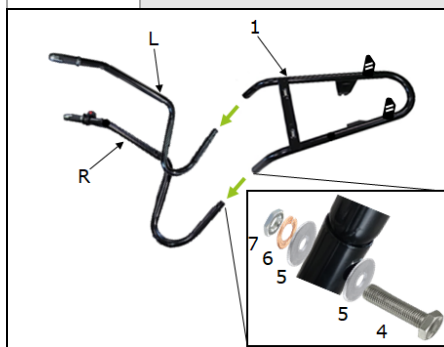

Ne serrer toutes les vis qu'après avoir terminé complètement le montage.



#### 1. Étape

Monter les poignées gauche (L) et droite (R) sur le châssis (1) à l'aide d'une vis à tête hexagonale (4), de 2 rondelles (5), d'une rondelle élastique (6) et d'un écrou (7).

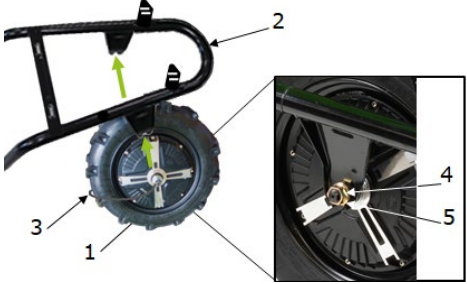
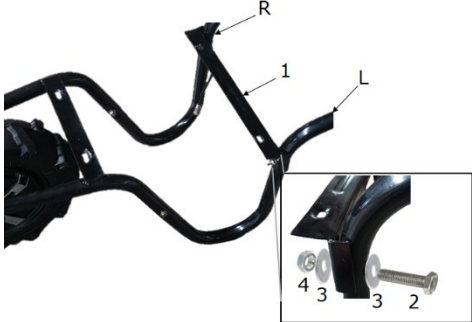

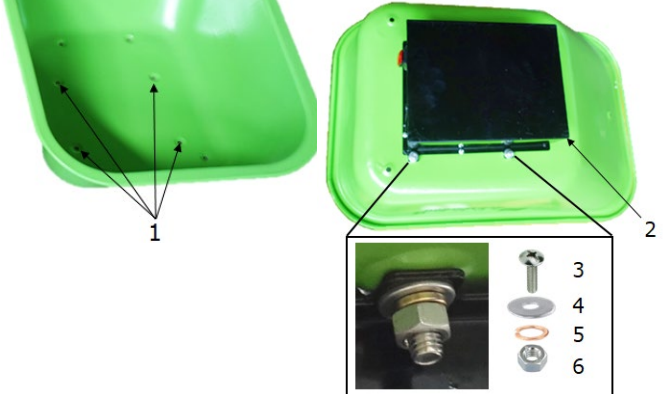
	<p><b>2. Étape</b></p> <p>Démonter d'abord les écrous (4) et les rondelles plates (5) fixés des deux côtés de la roue d'entraînement (1). Monter la roue d'entraînement (1) de chaque côté sur le châssis (2) à l'aide d'une rondelle plate (5) et d'un écrou (4).</p> <p><b>Avis:</b> La roue d'entraînement doit être montée de telle façon que le câble (3) soit placé du côté droit.</p>
	<p><b>3. Étape</b></p> <p>Montez l'entretoise (1) sur chacune des poignées (L, R) à l'aide d'une vis à tête hexagonale (2), de deux rondelles plates (3) et d'un écrou (4).</p>
	<p><b>4. Étape</b></p> <p>Fixer le câble (1) de la roue d'entraînement au châssis (2) à l'aide d'un serre-câble (3).</p> <p>Fixer le câble (4) à la poignée côté droit (R) à l'aide d'un serre-câble (3).</p>
	<p><b>5. Étape</b></p> <p>Monter le boîtier de la batterie (2) sur les trous prévus à cet effet (1) dans l'auge.</p> <p>Fixer le boîtier de la batterie (2) avec une vis à tête ronde (3), une rondelle plate (4), un rondelle-ressort (5) et un écrou (6).</p>



	<p><b>6. Étape</b></p> <p>Montez l'auge (1) sur les deux entretoises (6) à l'aide de 4 vis à tête ronde (2), 4 rondelles plates (3), 4 rondelles élastiques (4) et 4 écrous (5) au total.</p>
	<p><b>7. Étape</b></p> <p>Accrocher l'entretoise avant (1) dans les deux trous longitudinaux (2) du châssis et la faire pivoter vers l'avant.</p> <p>Monter l'entretoise avant (1) sur l'auge à l'aide d'une vis à tête ronde (3), d'une rondelle plate (4), d'une rondelle élastique (5) et d'un écrou (6).</p>
	<p><b>8. Étape</b></p> <p>Raccorder le connecteur à 6 dents sur la position (1), le connecteur à 5 dents sur la position (2) et le connecteur à 3 dents sur la position (3).</p>
	<p>La brouette est montée.</p>

## 37 FONCTIONNEMENT

Faire fonctionner la machine uniquement dans un bon état de fonctionnement. Avant chaque fonctionnement, réaliser un contrôle visuel de la machine. Les dispositifs de sécurité, les câbles électriques et les éléments de commande doivent être contrôlés aussi précisément que possible. Vérifier que les raccords vissés ne sont pas endommagés et leur ajustement parfait.



### 37.1 Instructions d'utilisation

#### AVERTISSEMENT



Retirer la batterie de la machine avant l'ensemble des travaux de rééquipement!

#### AVIS



- Ne jamais retirer la batterie pendant que la machine tourne.
- En cas de temps d'immobilisation prolongée, appuyer sur l'interrupteur d'arrêt.
- Utiliser le moteur électrique uniquement lorsque la charge de la batterie est suffisante.

### 37.2 Utilisation

#### 3721 Démarrer l'assistance électrique

	1. Interrupteur MARCHÉ-ARRÊT (1) sur le boîtier de la batterie sur « I » = MARCHÉ.
	2. Appuyer sur le bouton rouge (2). 3. Régler l'assistance électrique en tournant le levier (3) de l'élément de commande. Plus le levier est poussé vers le bas, plus l'assistance est puissante.

#### 3722 Arrêter la machine

	1. Tourner le levier (2) de l'élément de commande pour le remettre dans sa position initiale. 2. Appuyer sur le bouton rouge (2).
	3. Mettre l'interrupteur MARCHÉ-ARRÊT (3) sur le boîtier de la batterie sur « O » = ARRÊT.

### 37.3 Chargeur

#### Chargement de la batterie:



	1. Brancher le chargeur à l'alimentation électrique (fiche) 230 V / 50 Hz et la prise femelle de chargement (1).
	2. Charger la batterie tant que la LED rouge (2) est allumée.
	3. Lorsque la batterie est complètement chargée, le voyant vert (3) s'allume. 4. Débrancher à nouveau le chargeur de l'alimentation électrique et de la prise de charge.



## Avis:

- Lors de la charge de la batterie, il convient d'éviter toute surchauffe. Il faut veiller à ce qu'il y ait un apport d'air suffisant pour éviter l'accumulation de chaleur.
- Charger la batterie uniquement à une température ambiante comprise entre 0°C et +40°C.
- Après une utilisation intensive, laisser refroidir la batterie avant de la recharger.
- Chargez toujours la batterie dans un endroit bien ventilé.
- **RISQUE D'INCENDIE!** Ne jamais charger les batteries à proximité d'acides et de matériaux facilement inflammables.
- Ne pas fumer lors de la charge de la batterie. Tenir la batterie à l'écart des flammes nues et des étincelles. L'hydrogène gazeux produit lors de la charge de la batterie est explosif.
- Laisser refroidir la batterie immédiatement après la charge.

## Affichage LED de l'état de charge de la batterie sur l'élément de commande:

	Les 3 LED s'allument lorsque le bouton rouge (1) a été actionné.
	Lorsque le levier d'assistance électronique (2) est actionné, l'état de charge de la batterie est indiqué comme suit: <ul style="list-style-type: none"><li>- <b>Les 3 LED sont allumées:</b> État de charge entre 100 et 50 %</li><li>- <b>Les LED rouge et orange sont allumées:</b> État de charge entre 50 et 10 %</li><li>- <b>Seule la LED rouge est allumée:</b> Charger la batterie</li></ul>

## 38 NETTOYAGE, ENTRETIEN, ENTREPOSAGE, ÉLIMINATION

### 38.1 Nettoyage

#### AVIS



**L'utilisation de dissolvants, de produits chimiques agressifs ou de détergent entraîne des dommages matériels sur la machine!**

**Par conséquent, la règle est la suivante:** Utiliser uniquement de l'eau et, si nécessaire, des détergents doux pour le nettoyage! **Ne jamais utiliser de l'eau courante ou un nettoyeur haute pression pour le nettoyage de la machine.**

Nettoyer les pièces extérieures avec une éponge humide.

Ne jamais nettoyer les pièces électronique à l'eau!

Contrôler la machine et retirer les dépôts et / ou les résidus avec une brosse.

### 38.2 Maintenance

#### PRUDENCE



Retirer la batterie avant tous travaux sur la machine !

Cela permet d'éviter des dommages matériels et des blessures graves en cas de mise en marche involontaire de la machine !

La machine nécessite peu d'entretien et ne contient que quelques pièces que l'opérateur doit entretenir. Faire éliminer immédiatement les défauts ou les pannes qui pourraient compromettre la sécurité de la machine.

#### AVIS



Seul une machine régulièrement maintenue et bien entretenue peut être une aide satisfaisante. Des défauts d'entretien et de maintenance peuvent entraîner des accidents et des blessures imprévisibles.

Les réparations nécessitant une expertise particulière ne doivent être effectuées que par des centres de service agréés.

**Une intervention incorrecte peut endommager la machine ou mettre votre sécurité en danger.**



Vérifiez régulièrement que les instructions de mise en garde et de sécurité sont présentes sur la machine et qu'elles sont parfaitement lisibles. Avant chaque opération, vérifiez le parfait état des dispositifs de sécurité! En cas d'entreposage de l'appareil, il ne doit pas être conservé dans une pièce humide et doit être protégé contre l'influence des conditions météorologiques.

### 38.2.1 Calendrier d'entretien et de maintenance

#### Avant chaque mise en service:

- Contrôle des câbles (ajustement parfait, dommages).

#### Mensuel:

Charger la batterie (en cas de stockage prolongé de la machine).

### 38.3 Entreposage

Avant le stockage de tous les composants, nettoyer à fond. Stocker tous les composants séparément dans un local sec à une température ne descendant pas en-dessous de -10 °C.

#### Remarques importantes sur le stockage de la batterie afin d'éviter d'éventuels dommages:

En cas de non-utilisation prolongée de la machine/du produit, les batteries doivent être débranchées et démontées. Avant le stockage, la batterie doit être rechargée. Les batteries fixes installées dans la machine font exception à cette règle: elles ne doivent pas être démontées et doivent simplement être chargées avec le chargeur fourni. Les batteries doivent être stockées à température ambiante (environ 20° C) dans un endroit sec et à l'abri du gel. Évitez les grandes variations de température (par exemple, ne pas exposer la batterie aux rayons directs du soleil ou la stocker à proximité d'un chauffage). Des températures plus élevées peuvent entraîner un vieillissement accéléré et une perte de fonction prématurée de la batterie. Si la batterie n'est pas utilisée pendant une longue période, vérifiez régulièrement (tous les mois, au maximum tous les 3 mois) son état de charge. Si nécessaire, la batterie doit être rechargée.

### 38.4 Élimination



Respecter les réglementations nationales en matière d'élimination des déchets. Ne pas jeter la machine, les composants de la machine ou l'équipement dans les déchets résiduels. Si nécessaire, contacter les autorités locales pour connaître les options d'élimination disponibles. En cas d'achat d'une machine neuve ou d'un appareil équivalent chez votre revendeur spécialisé, il est tenu, dans certains pays, de se débarrasser de votre ancienne machine de manière appropriée.

## 39 RÉSOLUTION DE PANNE

### AVANT DE COMMENCER LES TRAVAUX D'ÉLIMINATION DE DÉFAUTS, RETIRER LA BATTERIE !

Défaut	Cause possible	Résolution
Absence d'assistance	La batterie est vide	Charger la batterie
	Le moteur bloque	Contrôler le moteur
	Interrupteur défectueux	Contrôler l'interrupteur
La batterie ne charge pas	Câble desserré	Contrôle des raccords de câble
	Raccords de câble détachés	Contrôle des raccords de câble dans le boîtier de la batterie

### AVIS



**Si vous ne vous sentez pas en mesure d'effectuer correctement les réparations nécessaires ou si vous ne disposez pas de la formation nécessaire, consultez toujours un atelier spécialisé pour remédier au problème.**



## 40 PREDGOVOR (SL)

### Spoštovani kupec!

Ta navodila za uporabo vsebujejo informacije in pomembne napotke za varen zagon in uporabo električne samokolnice ZI-EWB500, v nadaljevanju imenovane »stroj«.



Navodila za uporabo so sestavni del stroja in jih ni dovoljeno odstraniti. Shranite jih za kasnejšo uporabo na primernem, uporabniku (upravljavcu) lahko dostopnem mestu, zaščitenem pred prahom in vlago, ter jih pri predaji stroja drugim priložite stroju!

### Zlasti upoštevajte poglavje Varnost!

Zaradi stalnega nadaljnega razvoja naših izdelkov se slike in vsebine lahko razlikujejo. Če odkrijete kakršne koli napake, nas, prosimo, o tem obvestite.

Pridržujemo si pravico do tehničnih sprememb!

**Takoj po prejemu preverite celovitost in nepoškodovanost pošiljke ter pri morebitnih neskladnostih napišite pritožbe na dobavnico dobavitelja!**

**Škodo, nastalo pri transportu, nam javite ločeno v 24 urah po prejemu.**

**Za poškodbe pri transportu, ki jih ne omenite, podjetje Zipper ne prevzema odgovornosti.**

### Avtorske pravice

© 2021

Ta dokumentacija je avtorsko zaščiteno delo. Vse pravice so pridržane! Kršitve, kot so kopiranje, prevajanje in uporaba fotografij in slik, bodo sodno preganjane.

Sodno pristojnost ima deželno sodišče v Linzu ali sodišče, pristojno za 4707 Schlüsslberg.

### Naslov oddelka za podporo strankam

**ZIPPER MASCHINEN GmbH**

Gewerbepark 8, A-4707 Schlüsslberg  
AUSTRIA

Tel. : +43 7248 61116-700

info@zipper-maschinen.at





## 41 VARNOST

Ta razdelek vsebuje informacije in pomembne napotke za varno izročanje v obratovanje in rokovanje s strojem.



Za vašo varnost skrbno preberite ta navodila za uporabo pred prvim zagonom. To vam bo omogočilo varno uporabo stroja in preprečilo nespornosti ter telesne poškodbe in nastanek stvarne škode. Poleg tega upoštevajte vse na stroju nameščene simbole in piktograme ter varnostna opozorila in opozorila na nevarnosti!

### 41.1 Uporaba za predvideni namen

Stroj je namenjen izključno za naslednje dejavnosti: *Transport materialov (pesek, zemlja, les, gramoz, sekanec ipd.) ob upoštevanju maks. nosilnosti stroja.*

## OBVESTILO



Podjetje ZIPPER MASCHINEN GmbH ne prevzema nikakršne odgovornosti in ne jamči v primeru drugačne uporabe ter iz nje rezultirajoče stvarne škode ali telesnih poškodb.

### 41.1.1 Tehnične omejitve

Stroj je namenjen uporabi v naslednjih okoljskih pogojih:

Relativna vlažnost:	maks. 70 %
Temperatura (pri uporabi)	+5 °C do +40 °C

Stroj, zlasti pa baterija, ne sme biti izpostavljen temperaturi, višji od 80 °C. Stroja ne skladiščite na prostem na soncu ali dalj časa v prtljažniku avtomobila!

### 41.1.2 Prepovedana uporaba/nevarna napačna uporaba

- Uporaba stroja brez primerne telesne in duševne sposobnosti
- Uporaba stroja brez poznavanja navodil za uporabo
- Samovoljne konstrukcijske spremembe stroja
- Obratovanje stroja v vlažnem okolju in dežju
- Uporaba stroja izven v teh navodilih navedenih tehničnih omejitev
- Odstranjevanje na stroj nameščenih varnostnih oznak
- Spreminjanje, premoščanje ali onemogočanje varnostnih naprav stroja

Neppravilna uporaba stroja oz. neupoštevanje besedil in napotkov, vsebovanih v teh navodilih, privede do izključitve vseh zahtevkov iz naslova garancije in povrnitve škode od podjetja Zipper Maschinen GmbH.

### 41.2 Zahteve za uporabnika

Stroj je predviden za uporabo s strani ene osebe. Pogoji za upravljanje stroja so telesna in duševna sposobnost ter poznavanje in razumevanje navodil za uporabo. Osebe, ki zaradi svojih telesnih, čutilnih ali duševnih sposobnosti ali neizkušenosti ali neznanja niso sposobne varno uporabljati stroja, tega ne smejo uporabljati, razen če jih nadzira in poučuje odgovorna oseba.

**Upoštevajte, da lahko lokalno veljavni zakoni in predpisi določajo minimalno starost upravljavca in omejujejo uporabo tega stroja!**

Pred pričetkom dela si nadenite osebno varovalno opremo.

**Dela na električnih komponentah ali opremi smejo izvajati samo električarji ali od njih poučene osebe.**

### 41.3 Splošni varnostni napotki

Za preprečevanje nepravilnega delovanja, nastanka stvarne škode in škode za zdravje, je treba pri delu s strojem poleg splošnih pravil za varno delo upoštevati še naslednje točke:

- Pred prvim zagonom preverite celovitost in delovanje stroja. Stroj uporabljajte le, če so nameščene za delo potrebne odklopne varovalne naprave in druge varovalne naprave, če so te v dobrem stanju in če so bile popolnoma vzdrževane.
- Delovno mesto naj bo primerno osvetljeno, da bo zagotovljena varna uporaba stroja.
- Pred vklopom stroja odstranite ključ za orodje in druga orodja za nastavljanje.
- Pred vsako uporabo preverite trdnost povezav stroja.
- Delujočega stroja nikoli ne puščajte brez nadzora. Preden zapustite delovno območje, izključite stroj in ga zavarujte pred nenamernim oz. nedovoljenim vklopom.



- Stroj lahko uporabljajo, vzdržujejo ali popravljajo le osebe, ki so seznanjene s strojem in poučene o nevarnostih, ki spremljajo ta dela.
- Nepooblaščen osebe naj ostajajo na primerni varnostni razdalji od stroja. Zlasti preprečite dostop k stroju otrokom.
- Nosite primerna delovna oblačila in obutev.
- Pri delu vedno mislite na potrebno previdnost in ne delajte s prevelikimi silami.
- Stroja ne preobremenjujte!
- Pred nastavljanjem, spreminjanjem opreme, čiščenjem, vzdrževanjem ali popravili zaustavite stroj in ga odklopite od električnega napajanja. Pred pričetkom del na stroju počakajte, da se vsa orodja oz. deli stroja v celoti zaustavijo in zavarujte stroj pred nenamernim ponovnim vklopom.
- Ne izvajajte nikakršnih del na stroju, če ste utrujeni, nezbrani ali pod vplivom zdravil, alkohola ali mamil!

#### 4.1.4 Posebni varnostni napotki za ta stroj

- Previdno na spolzki podlagi – nevarnost zdrsa - nevarnost telesnih poškodb. Pri delu nosite robustno in nedrsljivo obutev. Zdrs, spotikanje in padci so glavni vzrok težkih poškodb in smrti.
- Stroja nikoli ne uporabljajte v dežju ali v vlažnem oz. mokrem okolju.
- Pri uporabi držite stroj z obema rokama.
- Pred pričetkom dela, po izpadu ali udarcu obvezno preglejte stroj in se prepričajte, da je v dobrem delovnem stanju.
- Pri delih v bližini plavalnih bazenov in vrtnih jezerc bodite posebej previdni!

##### **POLNILNIK:**

- Polnilnik je namenjen izključno polnjenju priložene polnljive baterije stroja. Polnjenje drugih polnljivih baterij ni dovoljeno.
- Polnilnika nikoli ne uporabljajte v vlažnem ali mokrem okolju.
- Kabelsko povezavo prekinite le s potegom vtiča. Pri povleku za kabel se lahko vtič poškoduje in električna varnost ne bo več zagotovljena.
- Polnilnika nikoli ne uporabljajte, če so kabel, vtič ali stroj poškodovani zaradi zunanjih vplivov. V tem primeru odnesite polnilnik v najbližjo specializirano servisno delavnico.
- Stroja ne uporabljajte v bližini virov toplote.
- Za priključitev adapterja polnilne postaje ne uporabljajte kabelskih podaljškov.
- V področju polnilnih kontaktov polnilne postaje ne odlagajte kovinskih predmetov.
- Polnilnika nikoli ne odpirajte. V primeru motnje se obrnite na specializirano servisno delavnico.
- Za polnjenje polnljive baterije uporabljajte samo originalni polnilnik. Pri uporabi drugih polnilnikov lahko pride do okvar in celo požara.

##### **POLNLJIVA BATERIJA:**

- Pri nepravilni uporabi ali pri uporabi poškodovanih polnljivih baterij lahko iz njih uhajajo hlapi. Ti hlapi lahko dražijo dihalne poti. Dovajajte svež zrak in v primeru težav obvezno obiščite zdravnika.
- **NEVARNOST POŽARA!** Baterij nikoli ne polnite v bližini kislin in lahko vnetljivih snovi.
- Baterije polnite samo pri temperaturi okolice med 0 °C in +40 °C. Po močni obremenitvi baterije najprej počakajte, da se ohladi.
- **NEVARNOST EKSPLOZIJE!** Zaščitite baterijo pred vročino in ognjem.
- Baterije uporabljajte samo pri temperaturi okolice med 0 °C in +45 °C.
- **NEVARNOST KRATKEGA STIKA!** Pri odstranjevanju, transportu ali skladiščenju mora biti polnljiva baterija zapakirana (plastična vrečka, škatla) ali pa je treba kontakte prelepiti z lepilnim trakom.
- Polnljive baterije nikoli ne odpirajte.

#### 4.1.5 Varnostni napotki

Kljub uporabi, skladni s predvidenim namenom, obstajajo še preostala tveganja. Zaradi zgradbe in zasnove stroja lahko med delovanjem stroja pride do nevarnih situacij, ki so v teh navodilih za uporabo označena z:

### **NEVARNOST**



Ta kombinacija simbola in opozorilne besede opozarja na neposredno nevarno situacijo, ki ima v primeru neupoštevanja lahko za posledico smrt ali težje telesne poškodbe.

**OPOZORILO**

Ta kombinacija simbola in opozorilne besede opozarja na morebitno nevarno situacijo, ki ima v primeru neupoštevanja lahko za posledico težje telesne poškodbe ali celo smrt.

**POZOR**

Ta kombinacija simbola in opozorilne besede opozarja na morebitno nevarno situacijo, ki ima v primeru neupoštevanja lahko za posledico lažje ali lahke telesne poškodbe.

**OBVESTILO**

Ta kombinacija simbola in opozorilne besede opozarja na morebitno nevarno situacijo, ki ima v primeru neupoštevanja lahko za posledico nastanek materialne škode.

Ne glede na vse varnostne predpise so najpomembnejši varnostni dejavniki za upravljanje stroja brez napak še vedno zdrava kmečka pamet in ustrezna tehnična znanja in spretnosti. **Varnost pri delu je v prvi vrsti odvisna od vas!**

**42 MONTAŽA****42.1 Preverjanje obsega dobave**

Vidne poškodbe zabeležite na dobavnico in takoj po razpakiranju preglejte stroj glede škode, nastale pri transportu, oziroma glede manjkajočih ali poškodovanih delov. Poškodbe stroja ali manjkajoče dele takoj javite vašemu prodajalcu ali špediterju.

**42.2 Sestava****OBVESTILO**

Vse vijake zategnite šele po končani montaži.

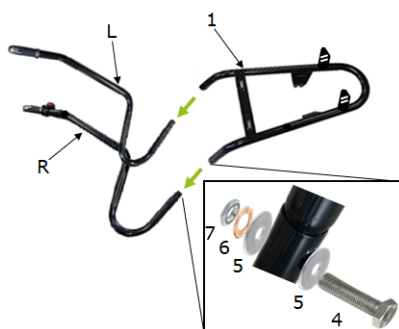
**1. korak**

Pritrdite levi (L) in desni ročaj (R) s po enim vijakom s šeststrobo glavo (4), 2 podložkama (5), vzmetno podložko (6) in matico (7) na ogrodje (1).

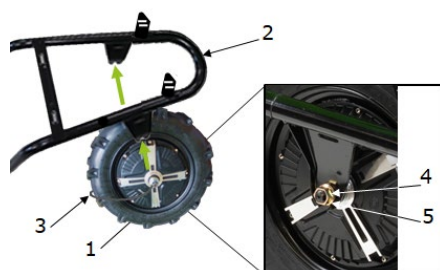
**2. korak**

Najprej demontirajte na obeh straneh pogonskega kolesa (1) nameščene matice (4) in podložke (5).

Pritrdite pogonsko kolo (1) na vsaki strani s podložko (5) in matico (4) na ogrodje (2).

**Obvestilo:** Pogonsko kolo mora biti tako nameščeno, da bo kabel (3) na desni strani.



	<p><b>3. korak</b></p> <p>Pritrdite oporo (1) na vsaki strani z enim vijakom s šeststrobo glavo (2), 2 podložkama (3) in matico (4) na ročaja (L, R).</p>
	<p><b>4. korak</b></p> <p>S kabelskimi vezicami (3) pritrdite kabel (1) pogonskega kolesa na ogrodje (2).</p> <p>S kabelskimi vezicami (3) pritrdite kabel (4) na desni ročaj (R).</p>
	<p><b>5. korak</b></p> <p>Položite zaboj za baterijo (2) v za to predvidene izvrtine (1) na koritu.</p> <p>Pritrdite zaboj za baterijo (2) s po enim vijakom z okroglo glavo (3), podložko (4), vzmetno podložko (5) in matico (6).</p>
	<p><b>6. korak</b></p> <p>Pritrdite korito (1) s 4 vijaki z okroglo glavo (2), 4 podložkami (3), 4 vzmetnimi podložkami (4) in 4 maticami (5) na obe opori (6).</p>



	<b>7. korak</b> Zataknite sprednjo oporo (1) v obe podolgovati izvrtini (2) na ogrodju in jo zavrtite naprej. Pritrdite sprednjo oporo (1) z vijakom z okroglo glavo (3), podložko (4), vzmetno podložko (5) in matico (6) na korito.
	<b>8. korak</b> Povežite 6-polni vtič v pozicijo (1), 5-polni vtič v pozicijo (2) in 3-polni vtič v pozicijo (3).
	Samokolnica je v celoti sestavljena

## 43 UPORABA STROJA

Stroj uporabljajte samo v brezhibnem stanju. Pred vsako uporabo je treba stroj vizualno pregledati. Natančno preverite varnostne naprave, električne vodnike in upravljalne elemente. Preverite vse vijake zveze glede trdnosti privitja in poškodb.

### 43.1 Napotki za uporabo

#### OPOZORILO



Pred vsakim spreminjanjem opreme je treba odstraniti polnljivo baterijo stroja!



#### OBVESTILO



- Baterije nikoli ne odstranjujte, ko stroj deluje.
- Pri daljšem času zastoja pritisnite na tipko za izklop.
- Elektromotor uporabljajte le pri zadostni napolnjenosti baterije.



### 43.2 Upravljanje

#### 43.2.1 Zagon električne podpore

	1. Prestavite stikalo za vklop/izklop (1) na zaboju baterije v položaj »I« = VKLOP.
	2. Pritisnite na rdeči gumb (2). 3. Z vrtenjem vzvoda (3) na upravljalnem elementu nastavite električno podporo. Bolj ko potisnete vzvod navzdol, močnejša bo podpora.



## 4322 Zaustavitev stroja

	<ol style="list-style-type: none"><li>1. Zavrtite vzvod (2) na upravljalnem elementu nazaj v izhodiščni položaj.</li><li>2. Pritisnite na rdeči gumb (2).</li></ol>
	<ol style="list-style-type: none"><li>3. Prestavite stikalo za vklop/izklop (3) na zaboju baterije v položaj »0« = IZKLOP.</li></ol>

## 433 Polnilnik

### Polnjenje baterije:

	<ol style="list-style-type: none"><li>1. Priključite polnilnik na električno napajanje (vtičnica) 230 V / 50 Hz in v polnilno vtičnico (1) na zaboju za baterijo.</li></ol>
	<ol style="list-style-type: none"><li>2. Polnite baterijo, dokler rdeča lučka LED (2) sveti.</li></ol>
	<ol style="list-style-type: none"><li>3. Ko je baterija v celoti napolnjena, zasveti zelena lučka LED (3).</li><li>4. Polnilnik znova odklopite z električnega napajanja in iz polnilne vtičnice.</li></ol>

### Prikaz LED stanja napolnjenosti baterije na upravljalnem elementu:

	<p>Ko pritisnete na rdečo tipko (1), vse 3 lučke LED svetijo.</p>
	<p>Ob sproženju vzvoda za električno podporo (2) bo prikazano stanje napolnjenosti baterije, kot sledi:</p> <ul style="list-style-type: none"><li>- <b>Vse 3 lučke LED svetijo:</b> Stanje napolnjenosti med 100 in 50 %</li><li>- <b>Svetita rdeča in oranžna lučka LED:</b> Stanje napolnjenosti med 50 in 10 %</li><li>- <b>Sveti samo rdeča lučka LED:</b> Napolnite baterijo</li></ul>

## 44 ČIŠČENJE, VZDRŽEVANJE, SKLADIŠČENJE, ODSTRANJEVANJE MED ODPADKE

### 44.1 Čiščenje

#### OBVESTILO



**Uporaba topil, agresivnih kemikalij ali abrazivnih čistil lahko povzroči poškodbe stroja! Zato velja:** Za čiščenje uporabljajte samo vodo in po potrebi nežna čistila! **Za čiščenje stroja nikoli ne uporabljajte tekoče vode ali visokotlačnega čistilnika.**

Zunanje dele očistite z vlažno gobico.

Elektronskih komponent nikoli ne čistite z vodo!

Preglejte stroj in s ščetko odstranite usedline in/ali ostanke materiala.

## 44.2 Vzdrževanje

### POZOR



Pred vzdrževalnimi deli na stroju demontirajte polnljivo baterijo!  
S tem boste preprečili stvarno škodo in težke poškodbe zaradi nenamernega vklopa stroja!

Stroj ne potrebuje veliko vzdrževanja in vsebuje malo delov, ki jih mora uporabnik vzdrževati. Motnje ali pomanjkljivosti, ki negativno vplivajo na varnost stroja, je treba nemudoma odpraviti.

### OBVESTILO



Samo redno vzdrževan in dobro negovan stroj omogoča brezhibno delovanje stroja. Če stroja ne vzdržujete in negujete, lahko pride do nepredvidljivih nezgod in poškodb.

Popravila, za katera so potrebna posebna znanja, naj se izvajajo samo v pooblaščenih servisnih centrih.

**Nestrokovni posegi v stroj lahko privedejo do poškodb stroja in ogrožajo vašo varnost.**

Redno preverjajte, ali so vsa opozorila in varnostni napotki na stroju nameščeni in ali so v brezhibnem, čitljivem stanju. Pred vsako uporabo preverite, ali so varnostne naprave v brezhibnem stanju! Stroja ni dovoljeno skladiščiti v vlažnem prostoru in ga je treba zaščititi pred vremenskimi vplivi.

#### 44.2.1 Vzdrževanje in način vzdrževanja

##### Pred vsakim zagonom:

Preverjanje kablov (trdno vpetje, poškodbe)

#### 44.3 Skladiščenje

Pred skladiščenjem temeljito očistite vse dele.

Vsi komponente skladiščite ločeno v suhem prostoru pri temperaturi najmanj -10 °C.

Pred skladiščenjem v celoti napolnite baterijo.

### OBVESTILO



Pri daljšem mirovanju stroja najkasneje čez en mesec napolnite baterijo.

#### 44.4 Odstranjevanje



Upoštevajte ustrezne nacionalne predpise za ravnanje z odpadki. Stroja, delov stroja in delovnih medijev ne odstranjajte skupaj z gospodinjstvi odpadki. Po potrebi se povežite z lokalnimi organi in pridobite informacije o možnostih odstranjevanja.

Če v specializiranih trgovinah kupite nov stroj ali enakovredno napravo, mora trgovina v določenih državah poskrbeti za pravilno odstranitev vašega starega stroja.

## 45 ODPRAVLJANJE NAPAK

### PREDEEN ZAČNETE ODPRAVLJATI NAPAKE, DEMONTIRAJTE BATERIJO!

Napaka	Možen vzrok	Odpravljanje
Ni podpore	Baterija je prazna	Napolnite baterijo
	Motor ne teče	Preverite motor
	Zagonsko stikalo v okvari	Preverite zagonsko stikalo
	Nepritrjeni kabli	Preverite kabselske povezave
Baterija se ne polni	Kabselska povezava prekinjena	Preverite kabselske povezave v zaboju za baterijo

### OBVESTILO



Če menite, da ne morete pravilno izvesti potrebnih popravil in/ali če za to niste primerno usposobljeni, se za odpravljanje težav vedno posvetujte z ustreznim strokovnjakom.



## 46 ELŐSZÓ (HU)

### Tisztelt Vásárló!

Ez a használati útmutató információkat és fontos tudnivalókat tartalmaz a ZI-EWB500 ELEKTROMOS TALICSKA, alábbiakban „gép” üzembe helyezésével és kezelésével kapcsolatban.



A használati útmutató a gép része és a géppel együtt meg kell őrizni. Őrizze meg későbbi használatra egy megfelelő, a kezelő (felhasználó) számára könnyen elérhető, portól és nedvességtől védett helyen, és mellékelje a géphez, amennyiben továbbadja harmadik félnek!

### Tartsa be különösen a biztonság fejezetben foglaltakat!

A termékeink folyamatos fejlesztése miatt az ábrák és a tartalom enyhén eltérhetnek. Ha hibát észlel, akkor értesítsen.

Műszaki változtatások joga fenntartva!

**Ellenőrizze a küldeményt átvételkor, és haladéktalanul jelezzen minden esetleges reklamációt a szállítólevélen!**

**A szállítási károkat külön jelezze nekünk 24 órán belül.**

**A nem jelzett szállítási károkért a Zipper nem vállal felelősséget.**

## Szerzői jog

© 2021

Ez a dokumentáció szerzői jogvédelem alatt áll. Minden jog fenntartva! Különösen az utánnyomás, a fordítás, valamint a fényképek és ábrák átvételét követjük jogi úton.

Az illetékes bíróság a Linz járásbíróság vagy a 4707 Schlüsslberg helységben illetékes bíróság.

## Ügyfélszolgálat címe

**ZIPPER MASCHINEN GmbH**  
Gewerbepark 8, A-4707 Schlüsslberg  
AUSTRIA  
Tel.: +43 7248 61116-700  
info@zipper-maschinen.at





## 47 BIZTONSÁG

Ez a rész információkat és fontos tudnivalókat tartalmaz a gép üzembe helyezésével és kezelésével kapcsolatban.



A biztonsága érdekében, üzembe helyezés előtt olvassa el gondosan a jelen használati útmutatót. Ez lehetővé teszi a gép biztonságos kezelését, és ezzel elkerülheti a félreértéseket és a személyi és anyagi károkat. Vegye figyelembe ezenkívül a gépen elhelyezett szimbólumokat és piktogramokat, valamint a biztonsági és veszélyességi tudnivalókat!

### 47.1 Rendeltetészerű használat

A gépet kizárólag az alábbi műveletekre használja: *Anyagok (homok, föld, fa, zúzott kő, kavics vagy hasonlók) szállítása a gép maximális terhelésének betartásával.*

## ÉRTESÍTÉS



EgyEgy ezen túlmenő használatért és az ebből származó anyagi károkért vagy személyi sérülésekért a ZIPPER-MASCHINEN nem vállal felelősséget és nem nyújt garanciát.

### 47.1.1 Műszaki korlátozások

A gép az alábbi környezeti feltételek között használható:

Rel. páratartalom:	max. 70%
Hőmérsékletek (üzemi)	+5 °C és +40 °C között

A gép, különösen az akkumulátor; nem szabad kitenni 80°C feletti hőmérsékletnek. Ne tárolja a szabadban, közvetlen napfényben, vagy az autó csomagtartójában huzamosabb ideig!

### 47.1.2 Tiltott használat / veszélyekkel járó hibás használat

- A gép használata a megfelelő fizikai és szellemi alkalmasság hiányában
- Ne használja a gépet a használati útmutató ismerete nélkül
- A gépen eszközölt szerkezeti módosítások
- A gép használata nedves körülmények között vagy esőben
- A gép üzemeltetése a jelen útmutatóban megadott műszaki határértékeken kívül
- A gépre szerelt biztonsági jelzések eltávolítása
- A gép biztonsági berendezéseinek módosítása, megkerülése vagy használaton kívül helyezése

Nem rendeltetészerű használat, ill. a jelen útmutatóban foglalt leírások és útmutatók figyelmen kívül hagyása esetén a Zipper Maschinen GmbH-val szemben támasztott összes garanciális követelés és kártérítési igény érvénytelenné válik.

### 47.2 A felhasználóval szemben támasztott követelmények

A gépet egyszemélyes használatra tervezték. A gép kezelésének feltétele a megfelelő fizikai és szellemi alkalmasság, valamint a használati útmutatóban foglaltak ismerete és megértése. Azok a személyek, akik fizikai, érzékszervi vagy szellemi képességeik, illetve tapasztalatlanságuk vagy ismereteik hiánya miatt nem képesek a gép biztonságos kezelésére, a gépet kizárólag egy felelős személy felügyelete mellett vagy utasítását követve használhatják.

**Vegye figyelembe, hogy a helyi törvények és rendelkezések meghatározhatják a kezelő minimális életkorát és korlátozhatják a gép használatát!**

A munka elkezdése előtt vegye fel az egyéni védőeszközöket.

**Az elektromos alkatrészekre vagy üzemi eszközökön munkálatokat kizárólag villanszerelők végezhetnek vagy villanszerelő felügyelete mellett lehet végezni.**

### 47.3 Általános biztonsági útmutatások

A hibás működés, a károk és az egészségkárosodások elkerülése érdekében a géppel történő munkavégzés során az általános munkabiztonsági szabályokon kívül az alábbi pontokat kell figyelembe venni:

- Üzembe helyezése előtt ellenőrizze a gép teljességét és megfelelő működését. Csak akkor használja a gépet, ha a megmunkáláshoz szükséges elválasztó védőberendezések és az egyéb,



nem elválasztó védőberendezések fel vannak szerelve, és jó állapotúak, megfelelően karban vannak tartva.

- Gondoskodjon a megfelelő megvilágításról a munkahelyen, hogy biztosíthassa a veszélytelen kezelést.
- Mielőtt bekapcsolná a gépet, távolítsa el a szerszámkulcsokat és az egyéb beállítószerszámokat.
- Minden használat előtt ellenőrizze a gép biztonságos csatlakozásait.
- Soha ne hagyja felügyelet nélkül a bekapcsolt gépet. A munkaterület elhagyása előtt állítsa le a gépet és biztosítsa a véletlen vagy az illetéktelen újraindítás ellen.
- A gépet csak olyan személyek üzemeltethetik, tarthatják karban vagy javíthatják, akik jártasak a gép kezelésében, és tisztában vannak a munkák során fellépő lehetséges veszélyekkel.
- Győződjön meg, hogy az illetéktelen személyek a betartsák a biztonsági távolságot a géppel szemben, és különösen a gyerekeket tartsa távol a géptől.
- Viseljen megfelelő munkaruhát és megfelelő lábbelit.
- Mindig óvatosan és kellő körültekintéssel dolgozzon, és soha ne alkalmazzon túlságosan nagy erőt.
- Ne terhelje túl a gépet!
- A beállító-, átszerelési, tisztítási, karbantartási vagy fenntartási stb. munkák előtt kapcsolja le a gépet az áramellátásról. A munkák megkezdésével várja meg, amíg a gépen az összes szerszám, ill. a gép összes alkatrésze teljesen leáll, és biztosítsa a gépet a véletlen visszakapcsolás ellen.
- Fáradtság, figyelmetlenség esetén ill. gyógyszer, alkohol vagy kábítószer hatása alatt tilos a géppel munkát végezni!

#### **47.4 Erre a gépre vonatkozó különleges biztonsági utasítások**

- Figyelem a csúszós talajon - csúszásveszély - sérülésveszély. A munka során viseljen szilárd és csúszásmentes lábbelit. A csúszás/felbukás/lezuhanás a komoly és halálos sérülések legfőbb oka.
- Soha ne használja a gépet esőben vagy nyirkos, nedves környezetben.
- Használat közben mindig két kézzel fogja meg a gépet.
- Az elindítás, a kifutás vagy az ütés előtt mindenképpen ellenőrizze a gépet és biztosítsa, hogy jó állapotban legyen.
- Legyen különösen óvatos, ha úszómedencék vagy kerti tavak közelében dolgozik!

##### **TÖLTŐKÉSZÜLÉK:**

- A töltőkészülék kizárólag a géphez mellékelt akkumulátor töltésére alkalmas. Egyéb akkumulátor töltése nem engedélyezett.
- Soha ne használja a töltőt nedves vagy nedves környezetben.
- A kábelcsatlakozásokat csak a csatlakozónál fogva húzza ki. A kábel meghúzása károsíthatja a kábelt és a dugót, és az elektromos biztonság már nem garantált.
- Soha ne használja a töltőt, ha a kábel, a csatlakozó vagy maga a gép külső hatások miatt megsérült. Ezután vigye el a töltőt a legközelebbi szerelőműhelybe.
- Ne működtesse a gépet hőforrások közelében.
- Ne használjon hosszabbító kábelt a töltőállomás hálózati adapterének csatlakoztatásához.
- Ne helyezzen semmilyen fémtárgyat a töltőállomás töltőérintkezőinek környékére.
- Soha ne nyissa ki a töltőt. Hiba esetén forduljon szerelőműhelybe.
- Az akkumulátor töltéséhez csak az eredeti töltőt használja. Egyéb töltők használata meghibásodást vagy tüzet okozhat.

##### **AKKUMULÁTOR:**

- Gőzök távozhatnak, ha az elemeket nem rendeltetésszerűen használják, vagy ha az elemek megsérülnek. Ezek a gőzök irritálhatják a légutakat. Gondoskodjon friss levegőről, és forduljon orvoshoz, ha bármilyen problémája van.
- **TŰZVESZÉLY!** Soha ne töltse az akkumulátorokat savak és könnyen gyúlékony anyagok közelében.
- Az akkumulátort csak 0°C és +40°C közötti környezeti hőmérsékleten töltse. Erős használat után hagyja kihűlni.
- **ROBBANÁSVESZÉLY!** Óvja az akkumulátort a hőtől és a tüztől.
- Az akkumulátort csak 0°C és +45°C közötti környezeti hőmérsékleten használja.
- **RÖVIDZÁRLATVESZÉLY!** Ártalmatlanításhoz, szállításhoz vagy tároláshoz az akkumulátort be kell csomagolni (műanyag zacskó, doboz), vagy az érintkezőket le kell ragasztani.



- Soha ne nyissa ki az akkumulátort.

### 47.5 Veszélyességi útmutatás

A rendeltetésszerű használat ellenére is jelen lehetnek fennmaradó kockázatok. A gép felépítése és szerkezete miatt a gép kezelésekor fennállhatnak olyan veszélyes helyzetek, amelyeket a jelen használati útmutatóban az alábbi módon jelöltünk:

## VESZÉLY



Egy ilyen biztonsági útmutatás egy közvetlen veszélyes helyzetre hívja fel a figyelmet, amely halált vagy súlyos sérüléseket okoz, amennyiben azt nem kerülik el.

## FIGYELMEZTETÉS



Egy ilyen biztonsági útmutatás egy lehetséges veszélyes helyzetre hívja fel a figyelmet, amely súlyos sérüléseket vagy akár halált is okozhat, amennyiben azt nem kerülik el.

## VIGYÁZAT



Egy ilyen biztonsági útmutatás egy lehetséges veszélyes helyzetre hívja fel a figyelmet, amely csekély vagy könnyű sérüléseket okozhat, amennyiben azt nem kerülik el.

## ÉRTESÍTÉS



Egy ilyen biztonsági útmutatás egy lehetséges veszélyes helyzetre hívja fel a figyelmet, amely anyagi károkat okozhat, amennyiben azt nem kerülik el.

Az összes biztonsági intézkedés ellenére a józan ítélőképesség és a megfelelő műszaki képesség/képzés a legfontosabb biztonsági tényező a gép hibátlan kezelése során. **A biztonságos munkavégzés elsősorban Önön múlik!**

## 48 ÖSSZESZERELÉS

### 48.1 Szállítási terjedelem ellenőrzése

A látható szállítási sérüléseket mindig jegyezze fel a szállítólevélre, és után azonnal ellenőrizze a gépet szállítási sérülések, hiányzó vagy sérült alkatrészek szempontjából. A gépkárosodásokat vagy hiányzó részeket azonnal jelentse a kereskedőnek, illetve a szállítónak.

### 48.2 Összeállítás

## ÉRTESÍTÉS



Ne húzza meg teljesen az összes csavart az összeszerelés befejezéséig.

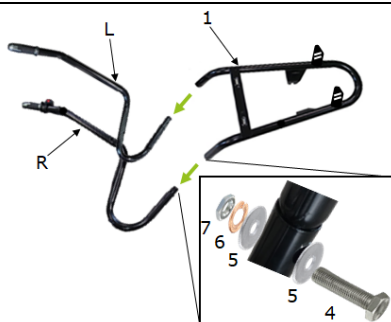

### 1. Lépés

Szerelje a bal (L) és a jobb oldali fogantyút (R) a keretre (1) egy hatlapfejű csavar (4), 2 alátét (5), egy rugós alátét (6) és egy anya (7) segítségével.



	<p><b>2. Lépés</b></p> <p>Először távolítsa el az anyákat (4) és az alátéteket (5) a hajtókerek (1) mindkét oldalán. Szerelje fel a hajtókereket (1) a keretre (2) mindkét oldalon alátét (5) és anyá (4) segítségével.</p> <p><b>Értesítés:</b></p> <p>A meghajtó kereket úgy szerelje fel, hogy a kábel (3) a jobb oldalon legyen.</p>
	<p><b>3. Lépés</b></p> <p>Szerelje fel a rugóstagot (1) a fogantyúkra (L, R) egy hatlapfejű csavar (2), 2 alátét (3) és egy anyá (4) segítségével.</p>
	<p><b>4. Lépés</b></p> <p>Rögzítse a hajtókerek kábelét (1) a vázhoz (2) kábelkötegelőkkel (3).</p> <p>Rögzítse a kábelt (4) a jobb oldali fogantyúhoz (R) a kábelkötegelőkkel (3).</p>
	<p><b>5. Lépés</b></p> <p>Szerelje az akkumulátordobozt (2) a tálcán lévő furatokba (1).</p> <p>Rögzítse az akkumulátordobozt (2) egy-egy kerek fejű csavarral (3), alátéttel (4), rugós alátéttel (5) és anyával (6).</p>
	<p><b>6. Lépés</b></p> <p>Szerelje fel a tálcát (1) mindkét merevítőre (6) összesen 4 kerek fejű csavarral (2), 4 alátéttel (3), 4 biztosító alátéttel (4) és 4 anyával (5).</p>



	<p><b>7. Lépés</b></p> <p>Akassza az elülső támaszt (1) a keret két hosszanti furatába (2), és billentse előre.</p> <p>Szerelje az első merevítőt (1) a tálcháoz egy kerek fejű csavar (3), egy alátét (4), egy rugós alátét (5) és egy anya (6) segítségével.</p>
	<p><b>8. Lépés</b></p> <p>Csatlakoztassa a 6-ágú csatlakozót az (1), az 5-ágú csatlakozót a (2) helyére és a 3-ágú csatlakozót a (3) helyére.</p>
	<p>A talicska elkészült</p>

## 49 ÜZEMELÉS

A gépet csak kifogástalan állapotban működtesse. Üzemelés előtt végezzen szemrevételezést. Pontosan ellenőrizze a biztonsági berendezéseket, az elektromos vezetékeket és a kezelőelemeket. Ellenőrizze a csavarkötések sérüléseit és szilárd állapotát.

### 49.1 Üzemelési útmutatások

#### FIGYELMEZTETÉS



A gépen végzett bármilyen átalakítási munka előtt vegye ki az akkumulátort!



#### ÉRTESÍTÉS



- Soha ne vegye ki az akkumulátort, amíg a gép működik.
- Ha a gép hosszabb ideig tétlen, nyomja meg a kikapcsolót.
- Csak akkor használja az elektromos motort, ha az akkumulátor megfelelően fel van töltve.

### 49.2 Használat

#### 49.2.1 Elektromos elindítás támogatás

	<p>1. Állítsa a BE-KI kapcsolót (1) az akkumulátordobozon „I” = BE állásba.</p>
	<p>2. Nyomja meg a piros gombot (2).</p> <p>3. Állítsa be az elektromos támasztékot a vezérlőelemen lévő kar (3) elfordításával. Minél jobban lenyomja a kart, annál erősebb a támaszték.</p>



## 4922 A gép leállítása



	<ol style="list-style-type: none"> <li>1. Fordítsa vissza a kezelőelem kart (2) a kiinduló helyzetbe.</li> <li>2. Nyomja meg a piros gombot (2).</li> </ol>
	<ol style="list-style-type: none"> <li>3. Állítsa a BE-KI kapcsolót (3) az akkumulátordobozon „O” = KI állásba.</li> </ol>

## 493 Töltőkészülék

## Akkumulátor töltése:

	<ol style="list-style-type: none"> <li>1. Csatlakoztassa a töltőt a 230 V / 50 Hz-es tápegységhez (aljzathoz) és az akkumulátordoboz töltőaljzatához (1).</li> </ol>
	<ol style="list-style-type: none"> <li>2. Addig töltse az akkumulátort, amíg a piros LED (2) világít.</li> </ol>
	<ol style="list-style-type: none"> <li>3. Amikor az akkumulátor teljesen feltöltődött, a zöld LED (3) világít.</li> <li>4. Húzza ki a töltőt a tápegységből és a töltőaljzathoz.</li> </ol>

## Az AKKUMULÁTOR töltöttségi állapotának LED-kijelzője a vezérlőelemen:

	<p>A piros gomb (1) megnyomásakor mind a 3 LED világít.</p>
	<p>Az elektronikus segédkar (2) működtetésekor az akkumulátor töltöttségi állapota a következőképpen jelenik meg:</p> <ul style="list-style-type: none"> <li>- <b>Mind a 3 LED világít:</b> Töltöttségi állapot 100-50% között</li> <li>- <b>A piros és a narancssárga LED világít:</b> Töltöttségi állapot 50-10% között</li> <li>- <b>Csak a piros LED világít:</b> AKKUMULÁTOR töltése</li> </ul>

## 50 TISZTÍTÁS, KARBANTARTÁS, TÁROLÁS, ÁRTALMATLANÍTÁS

## 50.1 Tisztítás

## ÉRTESÍTÉS



**Az oldószerek, az agresszív vegyszerek vagy súrolószerek károsítják a gépet!**

**Ezért:** Tisztításhoz használjon csak vizet, és ha szükséges, használjon enyhe tisztítószereket!

**Soha ne használjon folyó vizet vagy nagynyomású tisztítót a gép tisztításához.**

Tisztítsa meg a külső részeket nedves szivaccsal.

Soha ne tisztítsa az elektronikus részeket vízzel!

Ellenőrizze a gépet, és kefével távolítsa el a lerakódásokat és/vagy a maradványokat.



## 50.2 Karbantartás

### VIGYÁZAT



A gépen végzett karbantartási munkák előtt vegye ki az akkumulátort! Ezáltal elkerülheti a gép véletlen bekapcsolásából eredő anyagi károkat és a súlyos sérüléseket!

A gép alig igényel karbantartást és csak néhány olyan része van, amelyet az üzemeltetőnek karban kell tartania. A gép biztonságát befolyásoló üzemzavarokat és hibákat azonnal hárítsa el.

### ÉRTESÍTÉS



Csak egy rendszeresen karbantartott és jól karbantartott gép lehet kielégítő erőforrás. A hiányos karbantartás és ápolás előreláthatatlan baleseteket és sérüléseket okozhat.

A speciális szakismereteket igénylő javításokat csak engedélyezett szervizközpontban végezze.

**A szakszerűtlen beavatkozás károsíthatja a gépet vagy veszélyeztetheti az Ön biztonságát.**

Ellenőrizze rendszeresen, hogy a figyelmeztető és biztonsági utasítások megvannak-e a gépen, és hogy kifogástalanul olvasható állapotban vannak-e. Minden használat előtt ellenőrizze a biztonsági berendezések kifogástalan működését! A gépet nem szabad nedves helyiségben tárolni és óvni kell az időjárás viszontagságaitól.

#### 50.2.1 Fenntartás és karbantartási terv

##### Minden üzembe helyezés előtt:

Kábelek ellenőrzése (szilárd helyzet, sérülések)

## 50.3 Tárolás

Tárolás előtt alaposan tisztítsa meg az összes alkatrészt.

Az összes komponenst elkülönítve, száraz helyiségben, legalább -10°C-on tárolja.

Tárolás előtt tölts fel teljesen az akkumulátort.

### ÉRTESÍTÉS



Hosszabb állás esetén azonban legkésőbb egy hónap múlva tölts fel az AKKUMULÁTORT.

## 50.4 Hulladékkezelés



Vegye figyelembe a nemzeti hulladékkezelési előírásokat. A gépet, a gép alkatrészeit és az üzemeltetési eszközöket ne dobja a háztartási szemétkosárba. Vegye fel adott esetben a kapcsolatot a helyi hatóságokkal a rendelkezésre álló ártalmatlanítási lehetőségekkel kapcsolatos információkért.

Ha a szakkereskedésben új gépet vagy egyenértékű készüléket vásárol, akkor bizonyos országokban a régi készüléket kötelesek visszavenni.

## 51 HIBAEELHÁRÍTÁS

### A MUNKÁK KEZDÉSE ELŐTT A HIBÁK ELTÁVOLÍTÁSÁHOZ SZERELJE KI AZ AKKUMULÁTORT!

Hiba	Lehetséges ok	Elhárítás
Nincs támogatás	Az akkumulátor lemerült	Tölts fel az akkumulátort
	A motor beragad	Ellenőrizze a motort
	Az indítókapcsoló hibás	Ellenőrizze az indítókapcsolót
	Laza kábelek	Ellenőrizze a kábelcsatlakozásokat
Az akkumulátor nem töltődik	Laza kábelcsatlakozások	Ellenőrizze a kábelcsatlakozásokat az akkumulátordobozban

### ÉRTESÍTÉS



Ha nem érzi képesnek magát a szükséges javítások szabályszerű végrehajtására vagy nincs meg az előírt képesítése, akkor a problémát mindig hozzáértő szervizekben hárítsa el.



## 52 ERSATZTEILE / SPARE PARTS

/ NÁHRADNÍ DÍLY / NÁHRADNÉ DIELY / PIEZAS DE RECAMBIO / PIÈCES DE RECHANGE / NADOMESTNI DELI / PÓTALKATRÉSZEK

### 52.1 Ersatzteilbestellung / Spare parts order / Objednávka náhradních dílů / Objednávka náhradných dielov / Pedido de piezas / Commande de pièces détachées / Naročanje nadomestnih delov / Pótalkatrészrendelés

**(DE)** Mit ZIPPER-Ersatzteilen verwenden Sie Ersatzteile, die ideal aufeinander abgestimmt sind. Die optimale Passgenauigkeit der Teile verkürzen die Einbauzeiten und erhöhen die Lebensdauer.

#### HINWEIS



Der Einbau von anderen als Originalersatzteilen führt zum Verlust der Garantie!  
Daher gilt: Beim Tausch von Komponenten/Teile nur vom Hersteller empfohlene Ersatzteile verwenden.

Bestellen Sie die Ersatzteile direkt auf unserer Homepage – Kategorie ERSATZTEILE, oder kontaktieren Sie unseren Kundendienst

- über unsere Homepage – Kategorie SERVICE/NEWS – ERSATZTEILANFORDERUNG,
- per Mail an eg01@zipper-maschinen.at.

Geben Sie stets Maschinentype, Ersatzteilnummer sowie Bezeichnung an. Um Missverständnissen vorzubeugen, empfehlen wir, mit der Ersatzteilbestellung eine Kopie der Ersatzteilzeichnung beizulegen, auf der die benötigten Ersatzteile eindeutig markiert sind, falls Sie nicht über den Online-Ersatzteilkatalog anfragen.

**(EN)** With original ZIPPER spare parts you use parts that are attuned to each other shorten the installation time and elongate your products lifespan.

#### NOTE



The installation of parts other than original spare parts leads to the loss of the guarantee!  
Therefore: When replacing components/parts, only use spare parts recommended by the manufacturer.

Order the spare parts directly on our homepage – category SPARE PARTS or contact our customer service

- via our Homepage – category SERVICE/NEWS - SPARE PARTS REQUEST,
- by e-mail to eg01@zipper-maschinen.at.

Always state the machine type, spare part number and designation. To prevent misunderstandings, we recommend that you add a copy of the spare parts drawing with the spare parts order, on which the required spare parts are clearly marked, especially when not using the online-spare-part catalogue.

**(CZ)** V podobě náhradních dílů ZIPPER používáte náhradní díly, které jsou ideálním způsobem vzájemně zkoordinovány. Optimální přesnost lícování dílů zkracuje dobu montáže a prodlužuje životnost.

#### OZNÁMENÍ



Montáž jiných než originálních náhradních dílů způsobí ztrátu záruky!  
Proto platí: Při výměně komponent/dílů používejte jen výrobcem doporučené náhradní díly.

Náhradní díly objednávejte přímo na naší domovské stránce – kategorie NÁHRADNÍ DÍLY, nebo kontaktujte náš zákaznický servis

- přes naši domovskou stránku – kategorie SERVIS/NOVINKY – POŽADAVEK NÁHRADNÍCH DÍLŮ,
- e-mailem na eg01@zipper-maschinen.at.

Vždy uveďte typ stroje, číslo náhradního dílu a označení. Abychom předešli nedorozumění, doporučujeme přiložit k objednávce náhradních dílů kopii výkresu náhradních dílů, na které jsou potřebné náhradní díly jasně označeny, pokud neprovádíte poptávku pomocí internetového katalogu náhradních dílů.

**(SK)** S náhradnými dielmi ZIPPER používate náhradné diely, ktoré sú ideálne vzájomne zladené. Optimálna presnosť rozmerov a lícovania dielov sa skrátia časy montáže a predĺži životnosť.

#### OZNÁMENIE



Montáž iných, než originálnych náhradných dielov má za následok stratu záruky!  
Preto platí: Používajte pri výmene komponentov/dielcov iba výrobcem odporúčané náhradné diely.

Objednávajte náhradné diely priamo na našej domovskej stránke – kategória NÁHRADNÉ DIELY, alebo sa spojte s našim servisom pre zákazníkov

- prostredníctvom našej domovskej stránky – kategória SERVIS/NOVINKY – POŽIADAVKA NÁHRADNÝCH DIELOV,
- prostredníctvom mailu na eg01@zipper-maschinen.at.

Vždy uvádzajte typ stroja, číslo náhradného dielu, ako aj jeho názov. Aby sa zabránilo nedorozumeniam a pokiaľ neobjednávate prostredníctvom on-line katalógu náhradných dielov odporúčame, priložiť k objednávke náhradných dielov kópiu výkresu náhradných dielov, na ktorom budú jednoznačne označené potrebné náhradné diely.





**(ES)** Con las piezas de recambio de ZIPPER, utiliza piezas de recambio que se ajustan perfectamente entre sí. El ajuste óptimo de los componentes acorta el tiempo de instalación y aumenta la vida útil.

**AVISO**

¡La instalación de piezas de recambio no originales lleva a la pérdida de garantía!  
Por lo tanto: Al llevar a cabo la sustitución de componentes/piezas, utilice únicamente piezas de recambio recomendadas por el fabricante.

Pida las piezas de recambio directamente en nuestra página web: Categoría PIEZAS DE RECAMBIO, o póngase en contacto con nuestro servicio de atención al cliente

- en nuestra página web: Categoría SERVICIO/NOTICIAS – SOLICITUD DE PIEZAS DE RECAMBIO,
- por correo electrónico a [eg01@zipper-maschinen.at](mailto:eg01@zipper-maschinen.at).

Indique siempre el tipo de máquina, la referencia de la pieza de recambio y la denominación. Para evitar malentendidos, se recomienda adjuntar al pedido una copia del esquema de piezas de recambio en el que se marque claramente las piezas de recambio necesarias, cuando no se solicitan con el catálogo en línea de piezas de recambio.

**(FR)** Les pièces de rechange ZIPPER sont conçues pour correspondre idéalement. La précision d'ajustage optimale des pièces réduisent les temps de pose et augmente la durée de vie.

**AVIS**

Le montage de pièces autres que les pièces de rechange d'origine entraîne la perte de la garantie !  
Par conséquent, la règle est la suivante: Utiliser uniquement des pièces de rechange recommandées par le fabricant pour le remplacement des composants/pièces.

Commandez les pièces de rechange directement sur notre page d'accueil – catégorie PIÈCES DE RECHANGE, ou contactez notre service client

- via notre page d'accueil – Catégorie SERVICE/ACTUALITÉS – DEMANDE DE PIÈCES DE RECHANGE,
- par e-mail à l'adresse [eg01@zipper-maschinen.at](mailto:eg01@zipper-maschinen.at).

Toujours indiquer le type de machine, le numéro de pièce de rechange et la désignation. Afin d'éviter tout malentendu, nous vous recommandons de joindre une copie du plan des pièces détachées à la commande de pièces détachées, sur laquelle les pièces détachées requises sont clairement indiquées, si vous ne faites pas la demande via le catalogue de pièces de rechange en ligne.

**(SL)** Uporabljajte nadomestne dele podjetja ZIPPER, ki so idealno usklajeni med seboj. Optimalna natančnost ujemanja delov skrajšuje čas vgradnje in podaljša življenjsko dobo.

**OBVESTILO**

Vgradnja neoriginalnih nadomestnih delov privede do izgube garancije!  
Zato velja: Pri menjavah komponent/delov uporabljajte samo nadomestne dele, ki jih priporoča proizvajalec.

Nadomestne dele lahko naročite neposredno na našem spletnem mestu pod rubriko NADOMESTNI DELI ali pa se povežite z našim oddelkom za podporo strankam

- preko našega spletnega mesta pod rubriko SERVIS/NOVICE – POVPRASEVANJE ZA NADOMESTNE DELE
- po e-po e-pošti na naslov [eg01@zipper-maschinen.at](mailto:eg01@zipper-maschinen.at).

Vedno navedite tip stroja, številko in naziv nadomestnega dela. Da bi preprečili nesporazume, priporočamo, da pri naročilu nadomestnih delov priložite risbo komponente, na kateri so nedvoumno označeni potrebni nadomestni deli, razen če povpraševanje izvedete preko spletnega kataloga nadomestnih delov.

**(HU)** A ZIPPER pótalkatrészekkel ideálisan gépéhez való pótalkatrészeket kap. Az alkatrészek tökéletes illeszkedése lerövidíti a beszerelési időt és növeli a gép élettartamát.

**ÉRTESÍTÉS**

**Az eredeti alkatrészekről eltérő alkatrészek beépítésével a garancia megszűnik!** Ezért: A komponensek/alkatrészek cseréjénél csak a gyártó által javasolt pótalkatrészeket használjon.

Pótalkatrész rendelésekor használja az útmutató végén található szervizűrlapot. Mindig adja meg a géptípust, a pótalkatrész számát valamint a leírását. Félreértések elkerülése végett javasoljuk, hogy a pótalkatrész rendelésénél mellékelje a pótalkatrész rajzának másolatát, amelyen a pótalkatrész egyértelműen meg van jelölve. **Használhatja az online rendelési lehetőséget a pótalkatrész-katalóguson vagy a honlapunkon található alkatrészigénylő űrlapon keresztül**

A rendelési címet ennek a dokumentációnak az előszójában, az ügyfélszolgálati címek között találja.

Az elektronikus pótalkatrész-katalógus megtalálható a honlapunkon (Pótalkatrészek)



## 52.2 Explosionszeichnung / exploded view / Rozpadový výkres / Výkres dielov / Vista de despiece / Vue éclatée / Eksplodzijska risba / Robbantott metszeti rajz

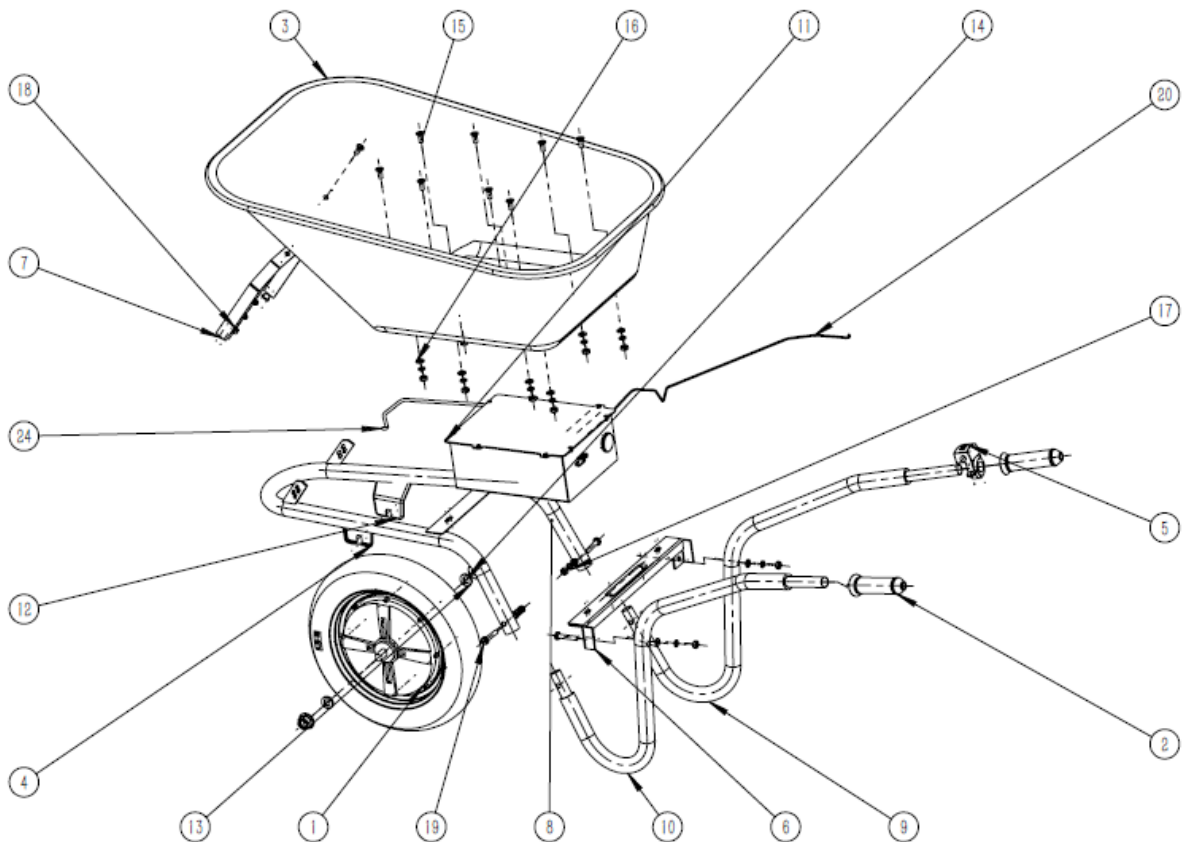

Pos	Parts name	Qty
1	Rad mit Antrieb / motor wheel	1
2	Handgriff / handle grip	2
3	Mulde / tray	1
4	Achshalterung links / left axle bracket	1
5	Motor Bedienelement / motor control element	1
6	Träger / beam	1
7	Strebe vorne / front support	1
8	Rahmen / frame	1
9	Rechter Griff / right handle	1
10	Left Griff / left handle	1
11	Batteriebox / battery box system	1
12	Achshalterung links / right axle bracket	1
13	Scheibe Achse / axle washer	2
14	Schraube / screw M16X1.5-N	2
15	Schraube / screw M8X20-15.35 H TYPE-N	9
16	Scheibe / washer SMWC 8	13
17	Scheibe / washer CSLW 8	13
18	Mutter / nut M8-N	13
19	Schrauben / screw M8X45-45-N	4
20	Kontrollleitung / controller line	1
21	5-zinken-Stecker / five prong plug	1
22	3-Zinken-Stecker / three prong plug	1
23	6-Zinken-Stecker / six prong plug	1
24	Akkuverorgungsleitung / battery power supply line Motor	1



## 54 GEWÄHRLEISTUNG (DE)

### 1.) Gewährleistung

ZIPPER Maschinen unterliegt der gesetzlichen Gewährleistung die in der aktuellen Fassung Gültigkeit hat. (Für elektrische und mechanische Bauteile entspricht dies 2 Jahren (ausgenommen Verschleißteile und Akkus/Batterien), beginnend ab dem Erwerb des Endverbrauchers/ Käufers. Für Akkus und Batterien gilt die gesetzliche Gewährleistung von 6 Monaten beginnend ab dem Erwerb des Endverbrauchers/ Käufers. Treten innerhalb dieser Frist Mängel auf, welche nicht auf im Punkt 3 angeführten Ausschlussdetails beruhen, so wird die Fa. Zipper nach eigenem Ermessen das Gerät reparieren oder ersetzen.

### 2.) Meldung

Damit die Berechtigung des Gewährleistungsanspruches überprüft werden kann, muss der Käufer seinen Händler kontaktieren; dieser meldet schriftlich den aufgetretenen Mangel am Gerät der Fa. Zipper. Bei berechtigtem Gewährleistungsanspruch wird das Gerät beim Händler von Zipper abgeholt. Retoursendungen ohne vorheriger Abstimmung mit der Fa. Zipper werden nicht akzeptiert und angenommen.

### 3.) Bestimmungen

a) Gewährleistungsansprüche werden nur akzeptiert, wenn zusammen mit dem Gerät eine Kopie der Originalrechnung oder des Kassenbeleges vom Zipper Handelspartner beigelegt ist. Es erlischt der Anspruch auf Gewährleistung, wenn das Gerät nicht komplett mit allen Zubehörteilen zur Abholung gemeldet wird.

b) Die Gewährleistung schließt eine kostenlose Überprüfung, Wartung, Inspektion oder Servicearbeiten am Geräte aus. Defekte aufgrund einer unsachgemäßen Benutzung durch den Endanwender oder dessen Händler werden ebenfalls nicht als Gewährleistungsanspruch akzeptiert. Z.B.: Verwendung von falschem Treibstoffen, Frostschäden in Wasserbehältern, Treibstoff über Winter im Benzintank des Gerätes.

c) Ausgeschlossen sind Defekte an Verschleißteilen wie : Kohlebürsten, Fangsäcke, Messer, Walzen, Schneideplatten, Schneideeinrichtungen, Führungen, Kupplungen, Dichtungen, Laufräder, Sageblätter, Spaltkreuze, Spaltkeile, Spaltkeilverlängerungen, Hydrauliköle, Öl,- Luft-u. Benzinfilter, Ketten, Zündkerzen, Gleitbacken usw.

d) Ausgeschlossen sind Schäden an den Geräten verursacht durch: Unsachgemäße Verwendung, Fehlgebrauch des Gerätes; nicht seinem normalen Verwendungszweckes entsprechend; Nichtbeachtung der Bedienungs-u. Wartungsanleitung; Höhere Gewalt; Reparaturen oder technische Änderungen durch nicht autorisierte Werkstätten oder Kunden selbst. Durch Verwendung von nicht originalen Zipper Ersatz- oder Zubehörteilen.

e) Entstandene Kosten ( Frachtkosten ) und Aufwendungen bei nichtberechtigten Gewährleistungsansprüchen werden nach Überprüfung unseres Fachpersonals dem Kunden oder Händler in Rechnung gestellt.

f) Geräte außerhalb der Gewährleistungsfrist: Reparatur erfolgt nur nach Vorkasse oder Händlerrechnung gemäß des Kostenvoranschlages (inkl. Frachtkosten) der Fa. Zipper.

g) Gewährleistungsansprüche werden nur für den Kunden eines Zipper Händlers, der das Gerät direkt bei der Fa. Zipper erworben hat, gewährt. Diese Ansprüche sind nicht übertragbar bei mehrfacher Veräußerung des Gerätes.

### 4.) Schadensersatzansprüche und sonstige Haftungen:

Die Fa. Zipper haftet in allen Fällen nur beschränkt auf den Warenwert des Gerätes. Schadensersatzansprüche aufgrund schlechter Leistung, Mängel, sowie Folgeschäden oder Verdienstausfälle wegen eines Defektes während der Gewährleistungsfrist werden nicht anerkannt. Die Fa. Zipper besteht auf das gesetzliche Nachbesserungsrecht eines Gerätes.

### SERVICE

Nach Ablauf der Garantiezeit können Instandsetzungs- und Reparaturarbeiten von entsprechend geeigneten Fachfirmen durchgeführt werden. Es steht Ihnen auch die ZIPPER MASCHINEN GmbH weiterhin gerne mit Service und Reparatur zur Seite. Stellen Sie in diesem Fall eine unverbindliche Kostenanfrage

- per Mail an [service@zipper-maschinen.at](mailto:service@zipper-maschinen.at).
- oder nutzen Sie das Online Reklamations- bzw. Ersatzteilbestellformular, zur Verfügung gestellt auf unserer Homepage – Kategorie SERVICE/NEWS.



## 55 GUARANTEE TERM (EN)

### 1.) Warranty:

ZIPPER machines are subject to the legal warranty, which is valid in the current version. (For electrical and mechanical components, this is equivalent to 2 years (excluding wearing parts and batteries), starting from the date of purchase by the end user/buyer. For rechargeable batteries and batteries, the legal warranty of 6 months applies, starting from the date of purchase by the end user/buyer). In case of defects during this period, which are not excluded by paragraph 3, ZIPPER will repair or replace the machine at its own discretion.

### 2.) Report:

In order to check the legitimacy of warranty claims, the final consumer must contact his dealer. The dealer has to report in written form the occurred defect to ZIPPER. If the warranty claim is legitimate, ZIPPER will pick up the defective machine from the dealer. Returned shippings by dealers which have not been coordinated with ZIPPER, will not be accepted and refused.

### 3.) Regulations:

a) Warranty claims will only be accepted, when a copy of the original invoice or cash voucher from the trading partner of ZIPPER is enclosed to the machine. The warranty claim expires if the accessories belonging to the machine are missing.

b) The warranty does not include free checking, maintenance, inspection or service works on the machine. Defects due to incorrect usage of the final consumer or his dealer will not be accepted as warranty claims either. Some examples: usage of wrong fuel, frost damages in water tanks, leaving fuel in the tank during the winter, etc.

c) Defects on wear parts are excluded, e.g. carbon brushes, collection bags, knives, cylinders, cutting blades, clutches, sealings, wheels, saw blades, splitting crosses, riving knives, riving knife extensions, hydraulic oils, oil/air/fuel filters, chains, spark plugs, sliding blocks, etc.

d) Also excluded are damages on the machine caused by incorrect or inappropriate usage, if it was used for a purpose which the machine is not supposed to, ignoring the user manual, force majeure, repairs or technical manipulations by not authorized workshops or by the customer himself, usage of non-original ZIPPER spare parts or accessories.

e) After inspection by our qualified personnel, resulted costs (like freight charges) and expenses for not legitimated warranty claims will be charged to the final customer or dealer.

f) In case of defective machines outside the warranty period, we will only repair after advance payment or dealer's invoice according to the cost estimate (incl. freight costs) of ZIPPER.

g) Warranty claims can only be granted for customers of an authorized ZIPPER dealer who directly purchased the machine from ZIPPER. These claims are not transferable in case of multiple sales of the machine.

### 4.) Claims for compensation and other liabilities:

The liability of company ZIPPER is limited to the value of goods in all cases. Claims for compensation because of poor performance, lacks, damages or loss of earnings due to defects during the warranty period will not be accepted. ZIPPER insists on its right to subsequent improvement of the machine.

### SERVICE

After Guarantee and warranty expiration specialist repair shops can perform maintenance and repair jobs. But we are still at your service as well with spare parts and/or product service. Place your spare part/repair service cost inquiry by

- Mail to [service@zipper-maschinen.at](mailto:service@zipper-maschinen.at).
- Or use the online complaint order formula provided on our homepage – category service/news.



## 56 PROHLÁŠENÍ O ZÁRUCE (CZ)

### 1.) Poskytování záruky

Společnost ZIPPER Maschinen poskytuje na mechanické a elektrické součásti pro hobby použití záruku v délce 2 let; pro komerční použití je záruka 1 rok od data nákupu koncovým uživatelem/kupujícím. Pokud v této lhůtě vyskytnou závady, které nejsou způsobeny vylučujícími podrobnostmi, uvedenými v bodu 3, společnost ZIPPER podle vlastního uvážení přístroj opraví nebo vymění.

### 2.) Hlášení

Aby bylo možné ověřit oprávněnost nároku ze záruky, musí kupující kontaktovat svého prodejce; prodejce musí společnosti Zipper písemně oznámit závadu, která se na přístroji vyskytla. Pokud je reklamacie oprávněná, bude přístroj vyzvednut u prodejce společnosti Zipper. Vrácené zásilky bez předchozí dohody se společností Zipper nebudou akceptovány a přijaty.

### 3.) Ustanovení

a) Nároky ze záruky budou uznány pouze v případě, že k přístroji bude přiložena kopie originálu faktury nebo pokladního dokladu od obchodního partnera společnosti ZIPPER. Nárok na záruku zanikne, pokud přístroj nebude nahlášena k vyzvednutí se všemi díly příslušenství.

b) Záruka se nevztahuje na bezplatnou kontrolu, údržbu, inspekci nebo servisní práce na přístroji. Závady způsobené nesprávným používáním koncovým uživatelem nebo prodejcem nebudou rovněž uznány jako nárok ze záruky. Např.: Použití nesprávných paliv, poškození vodních nádrží mrazem, palivo přes zimu v nádrži přístroje.

c) Vyloučeny jsou závady na dílech podléhajících rychlému opotřebení, jako jsou: uhlíkové kartáče, zachytné vaky, nože, válce, řezné desky, řezná zařízení, vedení, spojky, těsnění, oběžná kola, pilové kotouče, štípací kříže, štípací klíny, nástavce štípacích klínů, hydraulické oleje, olejové, vzduchové a benzínové filtry, řetězy, zapalovací svíčky, posuvné čelisti atd.

d) Vyloučeny jsou škody na přístrojích, které způsobilo: nesprávné používání, nesprávné používání přístroje; které není v souladu s jeho běžným účelem použití; nedodržování návodu k obsluze a údržbě; vyšší moc; opravy nebo technické úpravy prováděné neautorizovanými servisy nebo samotnými zákazníky. Použitím neoriginálních náhradních dílů nebo částí příslušenství Zipper.

e) Vzniklé náklady (náklady na dopravu) a výdaje v případě neoprávněných nároků ze záruky budou po kontrole našimi odbornými pracovníky fakturovány zákazníkovi nebo prodejci.

f) Zařízení mimo záruční dobu: Oprava bude provedena až po zaplacení zálohy nebo na základě faktury vystavené prodejcem podle odhadu nákladů (včetně nákladů na dopravu) firmy ZIPPER.

g) Nároky na poskytnutí záruky budou poskytnuty pouze pro zákazníka prodejce společnosti Zipper, který zakoupil přístroj přímo od firmy ZIPPER. Tyto nároky jsou v případě vícenásobného prodeje přístroje nepřenosné.

### 4.) Nároky na náhradu škody a jiná ručení

Odpovědnost firmy ZIPPER je ve všech případech omezena pouze na hodnotu zbožízařízení. Nároky na náhradu škody způsobené špatným výkonem, vadami, jakož i následnými škodami nebo ušlým ziskem v důsledku vady během záruční doby se neuznávají. Firma ZIPPER trvá na zákonném právu na odstranění vadyzařízení.

### SERVIS

Po uplynutí záruční doby mohou opravy a údržbu provádět odborně způsobilé firmy. Společnost ZIPPER MASCHINEN GmbH vám také bude ráda nadále pomáhat se servisem a opravami. V takovém případě prosím zašlete nezávaznou poptávku na cenu

- e-mailem na [service@zipper-maschinen.at](mailto:service@zipper-maschinen.at).
- nebo použijte online formulář pro reklamaci, resp. objednávku náhradních dílů, který naleznete na naší domovské stránce - kategorie SERVIS/NOVINKY.



## **57 VYHLÁSENIE O POSKYTNUTÍ ZÁRUKY (SK)**

### **1.) Záruka**

Firma ZIPPER Maschinen poskytuje na mechanické a elektrické súčasti záručnú dobu 2 roky pri súkromnom (hobby) použití. V prípade komerčného použitia pretrváva záruka 1 rok, počnúc kúpou zo strany konečného spotrebiteľa/kupca. Ak sa počas tejto doby vyskytnú nedostatky, ktoré nie sú založené na detailoch vylúčenia v bode 3, firma Zipper podľa vlastného zváženia zariadenie opraví alebo vymení/nahradí.

### **2.) Hlásenie**

Aby sa dala overiť oprávnenosť nároku na záruku, sa kupujúci musí spojiť so svojím predajcom. Ten písomne nahlási vzniknutý nedostatok na zariadení firme Zipper. V prípade oprávneného nároku na záruku preberie firma Zipper zariadenie u predajcu. Spätné zásielky bez predchádzajúceho odsúhlasenia s firmou Zipper nebudú akceptované a ani prijaté.

### **3.) Ustanovenia**

a) Nároky na záruku budú akceptované iba vtedy, ak je k zariadeniu priložená kópia originálnej faktúry alebo pokladničného dokladu od obchodného partnera Zipper. Nárok na záruku zaniká, ak sa zariadenie neprihlási na odvoz kompletne so všetkými dielmi príslušenstva.

b) Záruka vylučuje bezplatnú kontrolu, údržbu, prehliadku/inšpekciu alebo servisné práce na zariadení. Poškodenia na základe neodborného používania konečným používateľom alebo jeho predajcu taktiež nie sú akceptované ako nárok na záruku. Napr.: Použitie nesprávnych palív, škody v nádržiach spôsobené mrazom, palivo počas zimy v benzínovej nádrži zariadenia.

c) Vylúčené sú poškodenia a opotrebitelné diely ako: uhlíkové kefy, zberné vrecia/koše, nože, rezné platničky/doštičky, rezné zariadenia, vedenia, spojky, tesnenia, jazdné/obežné kolesá, pílové listy/kotúče, štiepacie kríže, štiepacie klíny, predĺženia štiepacích klinov, hydraulické oleje, olejové, vzduchové a benzínové filtre, reťaze, zapalovacie sviečky, klzná čeľusť atď.

d) Vylúčené sú škody na zariadeniach spôsobené: neodborným používaním, chybným použitím zariadenia; nezodpovedajúcim použitím podľa jeho normálneho účelu použitia; nedodržiavaním návodu na obsluhu a údržbu; vyššou mocou; opravami alebo technickými zmenami neautorizovanými servismi alebo samotným zákazníkom. Použitím náhradných dielov a dielov príslušenstva, ktoré nie sú originálne od firmy Zipper.

e) Vzniknuté náklady (prepravné náklady) a náklady v prípade neoprávnených nárokov na záruku budú po kontrole našim odborným personálom vyfaktúrované zákazníkovi alebo predajcovi.

f) Zariadenia mimo záručnej doby: Oprava prebehne iba po zálohovej platbe alebo na základe faktúry predajcu, a to podľa predbežného rozpočtu (vrátane prepravných nákladov) firmy Zipper.

g) Nároky na záruku sú plnené/poskytované iba pre zákazníkov predajcu Zipper, ktorý nadobudol zariadenie priamo od firmy Zipper. Tieto nároky nemožno pri viacnásobnom predaji zariadenia prenášať.

### **4.) Nároky na náhradu škody a ostatné ručenia a zodpovednosti:**

Firma Zipper ručí a zodpovedá vo všetkých prípadoch iba obmedzene na hodnotu tovaru zariadenia. Nároky na náhradu škody na základe zlého/chybného výkonu, nedostatkov, ako aj následné škody alebo výpadky príjmov kvôli poškodeniu nie sú počas záručnej doby uznané. Firma Zipper trvá na zákonom stanovené právo opravy/odstránenia nedostatkov zariadenia.

### **SERVIS**

Po uplynutí záručnej doby môžu údržbu a opravy vykonávať zodpovedajúco vhodné odborné firmy. V prípade servisu a opráv je vám s radosťou aj naďalej k dispozícii firma ZIPPER MASCHINEN GmbH. Požiadajte v takomto prípade o nezáväzný predbežný rozpočet

- prostredníctvom mailu na [service@zipper-maschinen.at](mailto:service@zipper-maschinen.at).
- alebo využite on-line reklamačný formulár, resp. formulár na objednanie náhradných dielov, ktorý je k dispozícii na našej domovskej stránke – kategória SERVIS/NOVINKY.



## **58 DECLARACIÓN DE GARANTÍA (ES)**

### **1.) Garantía**

La empresa ZIPPER Maschinen concede a los componentes eléctricos y mecánicos una garantía de 2 años para uso amateur. Para el uso comercial, hay un período de garantía de 1 año a partir de la fecha de compra del usuario final/comprador. Si durante este período se producen defectos que no estén excluidos en los detalles enumerados en el punto 3, la empresa Zipper reparará o sustituirá el aparato a su discreción.

### **2.) Notificación**

Para comprobar la legitimidad de la reclamación de garantía, el comprador deberá ponerse en contacto con el distribuidor, que informará por escrito a la empresa Zipper del defecto que se ha producido. En caso de que la reclamación de garantía sea legítima, Zipper recogerá el aparato en el distribuidor. No se aceptarán las devoluciones que no hayan sido coordinadas previamente con la empresa Zipper.

### **3.) Disposiciones**

a) Sólo se aceptarán reclamaciones de garantía si se adjunta al aparato una copia de la factura original o del recibo de compra del socio comercial de Zipper. La reclamación de garantía expirará si el aparato no se envía completo con todos los accesorios.

b) La garantía no incluye trabajos de comprobación, mantenimiento, inspección o de servicio gratuitos en el aparato. Los defectos ocasionados por un uso incorrecto por parte del usuario final o su distribuidor tampoco estarán cubiertos por la garantía. P. ej.: uso de combustible incorrecto, daños por heladas en los depósitos de agua, combustible durante el invierno en el depósito de la gasolina del aparato.

c) Quedan excluidos los defectos en las piezas de desgaste como, por ejemplo: escobillas de carbón, bolsas colectoras, cuchillas, rodillos, placas de corte, dispositivos de corte, guías, acoplamientos, juntas, impulsores, hojas de sierra, cuñas en cruz, cuñas de separación, extensiones para cuñas de separación, aceites hidráulicos, filtros de aceite, de aire y de gasolina, cadenas, bujías, mordazas deslizantes, etc.

d) Quedan excluidos los daños en los aparatos ocasionados por: uso inadecuado, uso indebido del aparato (no conforme a su finalidad de uso normal), incumplimiento de las instrucciones de uso y de mantenimiento, fuerza mayor, reparaciones o modificaciones técnicas llevadas a cabo por talleres no autorizados o por los propios clientes. El uso de piezas de recambio o accesorios no originales de Zipper.

e) Los gastos (gastos de transporte) y costes incurridos en caso de reclamaciones de garantía no legitimadas se facturarán al cliente o distribuidor después de que nuestro personal especializado haya realizado las comprobaciones.

f) Aparatos fuera del período de garantía: Las reparaciones sólo se llevarán a cabo tras el pago por adelantado o la factura del distribuidor con arreglo a la estimación de costes (incluidos los gastos de transporte) de la empresa Zipper.

g) Las reclamaciones de garantía sólo se concederán a los clientes de un distribuidor de Zipper que haya comprado el aparato directamente a la empresa Zipper. Estas reclamaciones no se podrán transferir en caso de que el aparato se venda varias veces.

### **4.) Reclamaciones por daños y perjuicios y otras responsabilidades:**

En todos los casos, la responsabilidad de la empresa Zipper se limita al valor del aparato. No se aceptarán reclamaciones por daños y perjuicios debido al mal funcionamiento, defectos, daños indirectos o pérdidas de ingresos ocasionados por un defecto durante el período de garantía. La empresa Zipper insiste en su derecho legal a una mejora posterior del aparato.

### **SERVICIO DE ATENCIÓN AL CLIENTE**

Una vez expirado el período de garantía, los trabajos de reacondicionamiento y de reparación sólo podrán ser llevados a cabo por empresas especializadas debidamente cualificadas. ZIPPER MASCHINEN GmbH estará encantado de seguir apoyándole con su servicio de atención al cliente y de reparaciones. En este caso, envíe una solicitud no vinculante de presupuesto

- por correo electrónico a [service@zipper-maschinen.at](mailto:service@zipper-maschinen.at).
- o utilice el formulario de reclamación o de pedido de piezas de recambio online que encontrará en nuestra página web: SERVICIO/NOTICIAS.



### 59 DÉCLARATION DE GARANTIE (FR)

#### 1.) Garantie

ZIPPER Maschinen accorde une période de garantie de 2 ans pour les composants mécaniques et électriques destinés à un usage non-commercial ; pour un usage commercial, la période de garantie est d'1 an, à compter de l'achat de l'utilisateur/acheteur final. Si des défauts surviennent dans ce délai, qui ne sont pas basés sur les détails d'exclusion mentionnés au point 3, la société Zipper réparera ou remplacera l'appareil à sa propre discrétion.

#### 2.) Message

Afin de vérifier la validité de la demande de garantie, l'acheteur doit contacter son revendeur, qui signalera le défaut à la société Zipper par écrit. Si la demande de garantie est justifiée, la société Zipper récupère l'appareil chez le revendeur. Les retours sans accord préalable avec la société Zipper ne seront pas acceptés.

#### 3.) Dispositions

a) Les demandes de garantie ne seront acceptées que si l'appareil est accompagné d'une copie de la facture originale ou d'un reçu de caisse du partenaire commercial de la société Zipper. La garantie est annulée si l'appareil n'est pas rapporté complet avec tous les accessoires pour la collecte.

b) La garantie exclut les travaux gratuits de contrôle, de maintenance, d'inspection ou d'entretien sur l'équipement. Les défauts dus à une mauvaise utilisation par l'utilisateur final ou son revendeur ne seront pas non plus acceptés comme réclamation au titre de la garantie. Par ex. : Utilisation d'un mauvais carburant, dommages causés par le gel dans les réservoirs d'eau, carburant dans le réservoir de carburant de l'appareil pendant l'hiver.

c) Les défauts des pièces d'usure tels que : les balais de charbon, les sacs collecteurs, les couteaux, les rouleaux, les plaques de coupe, les dispositifs de coupe, les guidages, les accouplements, les joints d'étanchéité, les rotors, les lames de scie, les croix de fendage, les coins de fendage, les extensions de coins de fendage, les huiles hydrauliques, les filtres à huile, à air et à essence, les chaînes, les bougies, les mâchoires coulissantes, etc. sont exclus.

d) Sont exclus les dommages aux appareils causés par : Une utilisation incorrecte, un mauvais usage de l'appareil ; non conforme à son utilisation normale ; le non-respect des instructions d'utilisation et d'entretien ; la force majeure ; les réparations ou mes modifications techniques par des ateliers non autorisés ou par les clients eux-mêmes. En utilisant des pièces de rechange ou des accessoires non d'origine de la société Zipper.

e) Les frais engagés (frais de transport) et les dépenses en cas de réclamations injustifiées au titre de la garantie sont à la charge du client ou du revendeur après inspection par notre personnel spécialisé.

f) Appareils en dehors de la période de garantie : La réparation n'est effectuée qu'après paiement anticipé ou facture du revendeur selon le devis (frais de transport inclus) de la société Zipper.

g) Les droits de garantie ne sont accordés qu'au client d'un revendeur Zipper qui a acheté l'appareil directement chez Zipper. Ces droits ne sont pas transférables si l'appareil est vendu plusieurs fois.

#### 4.) Demandes de dommages-intérêts et autres responsabilités :

La responsabilité de la société Zipper se limite dans tous les cas à la valeur marchande de l'appareil. Les droits à dommages-intérêts pour cause de mauvais fonctionnement, de défauts, ainsi que de dommages indirects ou de manque à gagner dus à un défaut pendant la période de garantie ne sont pas reconnus. La société Zipper insiste sur le droit légal de réparer un appareil.

#### SERVICE

Après l'expiration de la période de garantie, les travaux de réparation peuvent être effectués par des entreprises spécialisées appropriées. La société ZIPPER MASCHINEN GmbH se tient à votre disposition pour vous aider en matière de service et de réparation. Dans ce cas, faites une demande de devis sans engagement

- par e-mail à l'adresse [service@zipper-maschinen.at](mailto:service@zipper-maschinen.at).
- ou utilisez le formulaire de réclamation ou de commande de pièces de rechange en ligne mis à disposition sur notre page d'accueil - Catégorie SERVICE/ACTUALITÉS.





## 60 GARANCIJSKA IZJAVA (SL)

### 1.) GARANCIJA

Podjetje ZIPPER Maschinen jamči za vse mehanske in električne komponente garancijski rok 2 leti pri neprofesionalni rabi; za profesionalno rabo velja garancijski rok 1 leta; garancijski rok prične teči z dnevom nakupa s strani končnega uporabnika/kupca. Če v garancijskem roku pride do pomanjkljivosti, ki jih ne izključujejo v 3. točki navedena določila, bo podjetje Zipper izdelek popravilo ali zamenjalo v razumnem roku.

### 2.) POROČANJE O POMANJKLJIVOSTIH

Da bi bilo mogoče preveriti upravičenost zahtevka iz naslova garancije, se mora kupec povezati s prodajalcem; ta pisno sporoči podrobnosti o pomanjkljivosti naprave podjetju Zipper. Če je zahtevek iz naslova garancije upravičen, bo podjetje Zipper prevzelo napravo pri prodajalcu. Vračanje izdelkov brez poprejšnjega dogovora s podjetjem Zipper ne bo sprejeto.

### 3.) DOLOČILA

a) zahtevki iz naslova garancije se sprejmejo le, če je stroju priložena kopija originalnega računa ali blagajniški izpisek prodajnega partnerja podjetja Zipper. Če naprava ni v celoti predana za prevzem z vsemi deli pribora, zahtevek iz naslova garancije preneha veljati.

b) Garancija ne zajema brezplačnega pregleda, vzdrževanja, preverjanja ali servisnih del na napravi. Prav tako ne bodo kot zahtevki iz naslova garancije upoštevane pomanjkljivosti zaradi nepravilne uporabe s strani končnega uporabnika ali njegovega prodajalca. Na primer: Uporaba napačnega goriva, poškodbe v posodah za vodo zaradi zmrzali, preostalo gorivo v posodi za bencin čez zimo.

c) Izključene so pomanjkljivosti na obrabljivih delih, kot so na primer: Grafitne ščetke, prestrezne vreče, rezila, valjčki, rezalne plošče, rezalne naprave, vodila, sklopke, tesnila, vztrajniki, žagini listi, cepilni križi, cepilne zagozde, podaljški cepilnih zagozd, hidravlična olja, filtri za olje, zrak in gorivo, verige, svečke, drsne čeljusti itd.

d) Izključena je škoda na napravah, nastala zaradi naslednjih dejavnikov: Neprimerna ali nepravilna uporaba naprave; uporaba za drugačen namen od predvidenega; neupoštevanje navodil za uporabo in vzdrževanje; višja sila; popravila ali tehnične spremembe, ki jih je izvedla nepooblaščen servisna delavnica ali kupec sam. Uporaba neoriginalnih nadomestnih delov ali pribora.

e) Če garancijski zahtevek ni upravičen, bodo nastali stroški (stroški pošiljanja) in delo po preverjanju s strani našega osebja zaračunani kupcu ali prodajalcu.

f) Naprave, katerim je garancijski rok potekel: Popravilo se izvede samo po predplačilu ali računu prodajalca v skladu s ponudbo podjetja Zipper, ki vključuje stroške pošiljanja.

g) Garancijske zahtevke lahko uveljavljajo le kupci prodajalca izdelkov Zipper, ki je napravo kupil neposredno od podjetja Zipper. V primeru večkratne spremembe lastništva naprave zahtevki niso prenosljivi.

### 4.) Zahtevki za povračilo škode in druga jamstva:

Jamstvo podjetja Zipper je v vseh primerih omejeno na samo vrednost naprave. Zahtevki za povračilo škode zaradi nedoseganja zmogljivosti, pomanjkljivosti, posledične škode ali izpada dohodka zaradi pomanjkljivosti med garancijskim rokom se ne priznajo. Podjetje Zipper ohranja zakonsko pravico do izboljšave naprave.

### SERVIS

Po preteku garancijskega roka smejo vzdrževalna dela in popravila izvajati ustrezno usposobljena specializirana podjetja. Tudi podjetje ZIPPER MASCHINEN GmbH vam z veseljem pomaga pri servisiranju in popraviljanju naprav. V takem primeru zahtevajte brezplačno in neobvezujočo povpraševanje

- po e-pošti na naslov [service@zipper-maschinen.at](mailto:service@zipper-maschinen.at).
- ali uporabite spletni obrazec za reklamacije oz. naročanje nadomestnih delov, ki ga najdete na našem spletnem mestu pod rubriko SERVIS/NOVICE...



## 61 JÓTÁLLÁS (HU)

### 1.) Jótállás:

A ZIPPER cég a mechanikus és elektromos szerelési egységekre 2 év jótállást biztosít, hobbiszerű használat esetén; ipari használat esetén a jótállás időtartama 1 év, amely a végfelhasználó/ügyfél vásárlásával kezdődik. Ha a megadott időszakon belül olyan hiányosságok lépnek fel, amelyek nem a 3. pontban felsorolt kizáró részletekre alapszanak, akkor a Zipper cég saját belátása szerint megjavítja vagy kicseréli a készüléket.

### 2.) Jelentés:

Ahhoz, hogy a jótállási igények jogosságát ellenőrizhessük, a vásárló keresse fel a kereskedőt; ez írásban jelzi a készülék hiányosságát a Zipper cégnek. Jogos jótállási igény esetén a készüléket a Zipper a kereskedőtől elhozza. A Zipper cég előzetes engedélye nélküli visszaküldés nem engedélyezett és a gépet nem vesszük át.

### 3.) Meghatározások:

**a)** A jótállási igényeket csak akkor fogadjuk el, ha a készülékkel együtt a Zipper kereskedelmi partnere által kiállított eredeti számla vagy vásárlást igazoló nyugta másolatát is beküldi. Megszűnik a jótállási igény, ha a készüléket nem teljese egészében, az összes tartozékával együtt bocsátja rendelkezésre elhozatalra.

**b)** A jótállás nem jelenti a készüléken végzett ingyenes felülvizsgálatot, karbantartást, vizsgálatot vagy szervizmunkákat. A végfelhasználó vagy a kereskedő szakszerűtlen használatából eredő hibákért szintén nem fogadható el jótállási igény benyújtása. Pl.: hibás üzemanyag használata, víztartályok fagykárjai, télen a készülék tartályában maradt üzemanyag.

**c)** A kopóalkatrészek meghibásodása nem garanciás, mint például: szénkefék, fogózsákok, kések, görgők, vágólapok, vágók, vezetők, tengelykapcsolók, tömítések, járókerekek, fűrészlapok, hasító keresztek, hasító ékek, osztott ékhosszabbítók, hidraulikaolajok, olaj- levegő- és benzinszűrők, láncok, gyújtógyertyák, csúszópofák stb.

**d)** Nem garanciás a készüléken okozott károsodás, ha: szakszerűtlen használat, a készülék hibás használata; nem a megfelelő használati célnak megfelelő használat; a használati és karbantartási útmutató figyelmen kívül hagyása; vis major; nem engedélyezett vagy közvetlenül az ügyfél által végrehajtott javítások vagy műszaki módosítások. Nem eredeti Zipper pótalkatrészek, vagy tartozékok használata.

**e)** a nem jogos garanciás igények miatt létrejött saját költségeket (szállítási költségek) a szakemberek ellenőrzése után kiszámlázzuk a vevőnek vagy a kereskedőnek.

**f)** A jótállási időszak lejárt utáni készülékek: A javítás kizárólag a Zipper cég előzetes árajánlatát követő előzetes fizetés vagy a kereskedő számlája alapján történik (szállítási költségeket is beleértve).

**g)** A jótállási igényeket csak a Zipper forgalmazó ügyfelei számára biztosítjuk, akik a készüléket közvetlenül a Zipper cégtől vásárolták. Ezek az igények nem átruházhatók a készülék többszörös értékesítésével.

### 4.) Kártérítési igények és egyéb felelősségek:

A Zipper cég minden esetben a készülék értékeért vállal felelősséget. Az elégtelen teljesítmény, hiányosságok, valamint járulékos károkat vagy a jótállási időtartam alatti meghibásodások miatt bekövetkezett bevételkiesések alapján benyújtott kártérítési igényeket nem fogadjuk el. A Zipper cég fenntartja a gép törvényes fejlesztési jogát.



## 62 PRODUKTBEOBACHTUNG | PRODUCT MONITORING

**(DE)** Wir beobachten unsere Produkte auch nach der Auslieferung.

Um einen ständigen Verbesserungsprozess gewährleisten zu können, sind wir von Ihnen und Ihren Eindrücken beim Umgang mit unseren Produkten abhängig:

- Probleme, die beim Gebrauch des Produktes auftreten
- Fehlfunktionen, die in bestimmten Betriebssituationen auftreten
- Erfahrungen, die für andere Benutzer wichtig sein können

Wir bitten Sie, derartige Beobachtungen zu notieren und diese per E-Mail oder Post an uns zu senden:

**(EN)** We monitor the quality of our delivered products in the frame of a Quality Management policy.

Your opinion is essential for further product development and product choice. Please let us know about your:

- Impressions and suggestions for improvement.
- Experiences that may be useful for other users and for product design
- Experiences with malfunctions that occur in specific operation modes

We would like to ask you to note down your experiences and observations and send them to us via E-Mail or by post:

### Meine Beobachtungen / My experiences:

<b>Name / Name:</b> <b>Produkt / Product:</b> <b>Kaufdatum / Purchase date:</b> <b>Erworben von / purchased from:</b> <b>E-Mail/ e-mail:</b> Vielen Dank für Ihre Mitarbeit! / Thank you for your kind cooperation!

<b>KONTAKTADRESSE / CONTACT:</b> <b>Z.I.P.P.E.R MASCHINEN GmbH</b> 4707 Schlüsslberg · Gewerbepark 8 AUSTRIA Tel: +43 7248 61116 – 700 <a href="mailto:info@zipper-maschinen.at">info@zipper-maschinen.at</a> <a href="http://www.zipper-maschinen.at">www.zipper-maschinen.at</a>
---