



● steinel



NightmatiQ
NightmatiQ Plus

DE

GB

FR

NL

IT

ES

PT

SE

DK

FI

NO

GR

TR

HU

CZ

SK

PL

RO

SI

HR

EE

LT

LV

BG

CN

RU

Inhalt

1.	Zu diesem Dokument	3
2.	Allgemeine Sicherheitshinweise	3
3.	Gerätebeschreibung	4
4.	Elektrischer Anschluss	9
5.	Montage	10
6.	Funktion	19
7.	Reinigung und Pflege	24
8.	Entsorgung	24
9.	Herstellergarantie	25
10.	Technische Daten	27
11.	Störungsbehebung	28

1. Zu diesem Dokument

- Urheberrechtlich geschützt. Nachdruck, auch auszugsweise, nur mit unserer Genehmigung.
- Änderungen, die dem technischen Fortschritt dienen, vorbehalten.



Warnung vor Gefahren!



Warnung vor Gefahren durch Strom!



Warnung vor Gefahren durch Wasser!

2. Allgemeine Sicherheitshinweise



Gefahr durch Nichtbeachtung der Gebrauchsanleitung!

Diese Anleitung enthält wichtige Informationen für den sicheren Umgang mit dem Gerät. Auf mögliche Gefahren wird besonders hingewiesen. Die Nichtbeachtung kann zu Tod oder schweren Verletzungen führen.

- Anleitung sorgfältig lesen.
- Sicherheitshinweise befolgen.
- Zugänglich aufbewahren.
- Der Umgang mit elektrischem Strom kann zu gefährlichen Situationen führen. Die Berührung von stromführenden Teilen kann zu elektrischem Schock, Verbrennungen oder Tod führen.
- Die Arbeit an der Netzspannung ist nur durch qualifiziertes Fachpersonal zulässig.
- Landesübliche Installationsvorschriften und Anschlussbedingungen sind zu beachten (z. B. D: VDE 0100, A: ÖVE-ÖNORM E8001-1, CH: SEV 1000).
- Nur Original-Ersatzteile verwenden.
- Reparaturen sind nur durch Fachbetriebe zulässig.

3. Gerätebeschreibung

Bestimmungsgemäßer Gebrauch NighmatIQ

- Dämmerungsschalter, zur Wandmontage im Innen- und Außenbereich geeignet.
- Funktion Dämmerungseinstellung über Poti einstellbar.
- Als Einzelsensor verwendbar.

Bestimmungsgemäßer Gebrauch NighmatIQ Plus

- Dämmerungsschalter, zur Wandmontage im Innen- und Außenbereich geeignet.
- Funktionen über Steinel Connect App einstellbar.
- Als Einzelsensor oder mit Bluetooth vernetzt verwendbar.

Funktionsprinzip

- Der Dämmerungsschalter erfasst mit Hilfe des Lichtsensors die Umgebungshelligkeit und vergleicht diese mit dem eingestellten Helligkeitsschwellenwert.
- Liegt die Umgebungshelligkeit unter dem Helligkeitsschwellenwert, wird der angeschlossene Verbraucher eingeschaltet.
- Liegt die Umgebungshelligkeit über dem Helligkeitsschwellenwert, wird der angeschlossene Verbraucher ausgeschaltet.

Lieferumfang NightmatIQ / NightmatIQ Plus

3.1

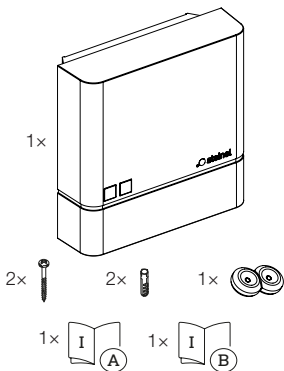

- 1 NightmatIQ / NightmatIQ Plus
- 2 Schrauben
- 2 Dübel
- 1 Dichtstopfen
- 1 Sicherheitsdatenblatt
- 1 Quick-Start

3.2

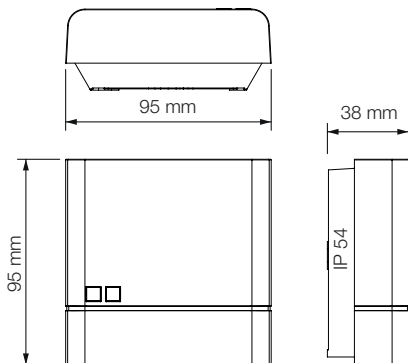

Geräteübersicht NightmatIQ

3.3

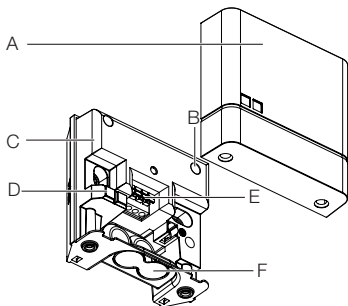

- A Abdeckung
- B Poti Dämmerungseinstellung
- C Gehäuse Dämmerungsschalter
- D Helligkeitssensor
- E Anschlussklemme
- F Optionale Öffnung für Aufputzverkabelung

3.4



- G Detail: Poti Dämmerungseinstellung

Geräteübersicht NightmatIQ Plus

3.5

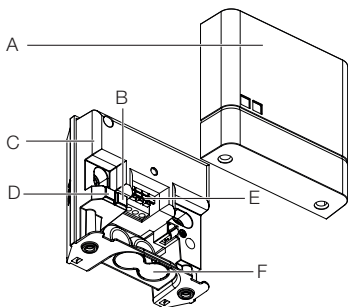

- A Abdeckung
- B Status-LED
- C Gehäuse Dämmerungsschalter
- D Helligkeitssensor
- E Anschlussklemme
- F Optionale Öffnung für Aufputzverkabelung

4. Elektrischer Anschluss

Schaltplan

4.1

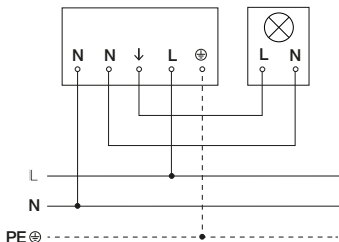

Die Netzzuleitung besteht aus einem 3-adrigen Kabel:

L = Phase (meistens schwarz, braun oder grau)

N = Neutraleiter (meistens blau)

PE = Schutzleiter (grün / gelb)

Das Gerät kann auch elektrisch nach einem Netzschalter angeschlossen werden, wenn sichergestellt ist, dass der Netzschalter ständig eingeschaltet ist.

Die Dichtstopfen sind für eine Netzzuleitung mit einem Außendurchmesser von 5 – 10 mm vorgesehen.

5. Montage



Gefahr durch elektrischen Strom!

Die Berührung von stromführenden Teilen kann zu elektrischem Schock, Verbrennungen oder Tod führen.

- Strom abschalten und Spannungszufuhr unterbrechen.
- Spannungsfreiheit mit Spannungsprüfer kontrollieren.
- Sicherstellen, dass die Spannungszufuhr unterbrochen bleibt.

Gefahr von Sachschäden!

Ein Vertauschen der Anschlussleitungen kann zu Kurzschluss führen.

- Anschlussleitungen identifizieren.
- Anschlussleitungen korrekt verbinden.

Montagevorbereitung

- Alle Bauteile auf Beschädigung prüfen. Bei Schäden das Gerät nicht in Betrieb nehmen.
- Geeigneten Montageort auswählen.
 - Erschütterungsfrei.
 - Nicht in explosionsgefährdeten Bereichen.
 - Nicht auf leicht entflammbaren Oberflächen.
 - Das Gerät darf nicht durch das Licht des angeschlossenen Verbrauchers beeinflusst werden.

Montageschritte

5.1

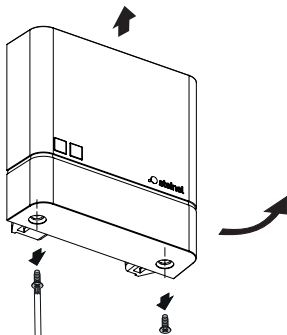

- Stromversorgung abschalten.
- Prüfen, dass die Spannungszufuhr abgeschaltet ist.
- Abdeckung abschrauben und abziehen.

5.2

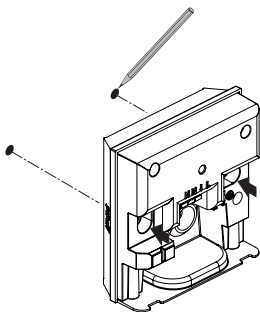

- Bohrlöcher anzeichnen.

5.3

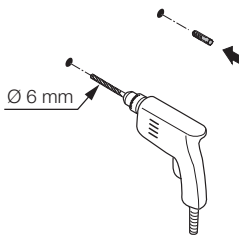

- Löcher bohren (Ø 6 mm) und Dübel einsetzen.

Unterputz-Variante

5.4

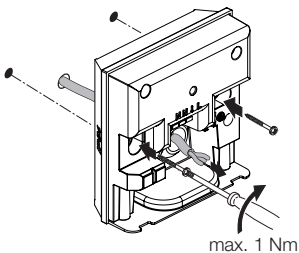

- Kabel durch das Gerät führen.
- Gerät mit einem Drehmoment von max. 1 Nm anschrauben.

Aufputz-Variante

5.5

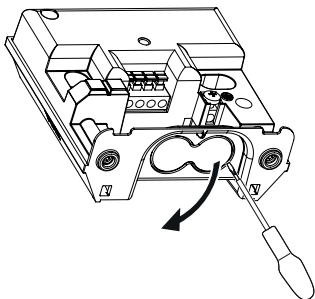

- Die optionale Öffnung für Aufputzverkabelung vorsichtig mit einem Schraubendreher herausbrechen.

5.6

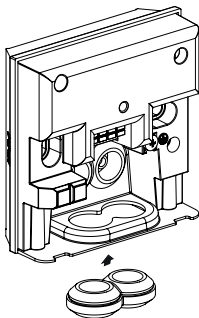

- Dichtstopfen einsetzen.

5.7

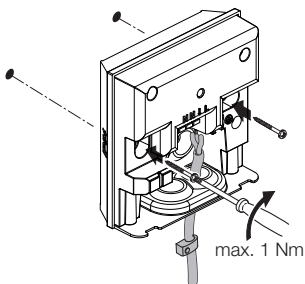

- Kabel durch das Gerät führen.
- Gerät mit einem Drehmoment von max. 1 Nm anschrauben.

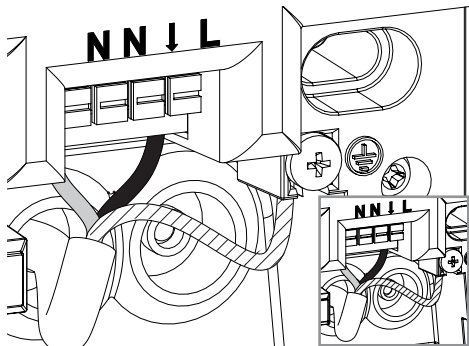

- Netzzuleitung laut Schaltplan anschließen.
→ „4. Elektrischer Anschluss“

5.9

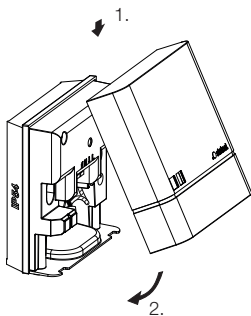

- Abdeckung aufsetzen.

5.10

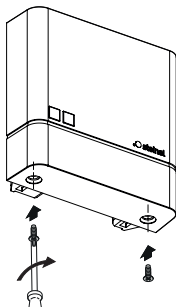

- Abdeckung anschrauben.



- Stromversorgung einschalten.
 - Funktionen einstellen.
- „6. Funktion“

6. Funktion

NightmatIQ

Bei der NightmatIQ wird die Dämmerungseinstellung manuell über den Poti Dämmerungseinstellung vorgenommen.



Gefahr durch elektrischen Strom!

Die Berührung von stromführenden Teilen kann zu elektrischem Schock, Verbrennungen oder Tod führen.

- Strom abschalten und Spannungszufuhr unterbrechen.
- Spannungsfreiheit mit Spannungsprüfer kontrollieren.
- Sicherstellen, dass die Spannungszufuhr unterbrochen bleibt.

- **Werkseinstellungen**

- Dämmerungseinstellung: 75 Lux

Dämmerungseinstellung (G)

Die Ansprechhelligkeit (Dämmerung) kann stufenlos von ca. 1 – 75 Lux eingestellt werden.

- ☀ = Dämmerungsbetrieb (ca. 75 Lux)
- ☾ = Dämmerungsbetrieb / Nachtbetrieb (ca. 1 Lux)

Manuelle Dämmerungseinstellung NightmatIQ

6.1

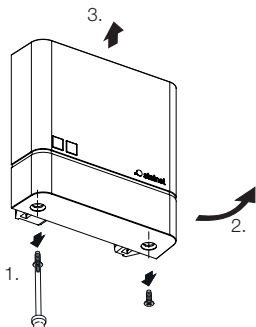

- Stromversorgung abschalten.
- Prüfen, dass die Spannungszufuhr abgeschaltet ist.
- Abdeckung abschrauben.

6.2

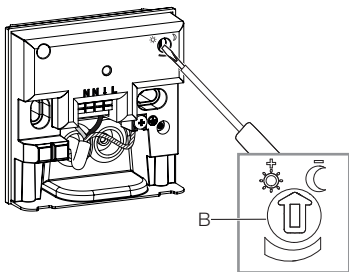

- Gewünschte Ansprechschwelle der Dämmerungseinstellung stufenlos mit dem Schraubendreher einstellen.

6.3

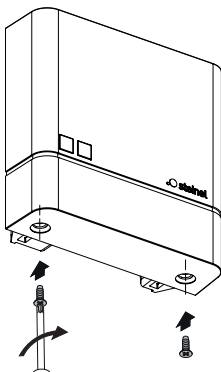

- Abdeckung anschrauben.

6.4



- Stromversorgung einschalten.

NightmatIQ Plus

Bei der NightmatIQ Plus erfolgt die Einstellung der Funktionen über die Steinel Connect App.

Steinel Connect App

Für die Konfiguration des Geräts mit Smartphone oder Tablet muss die STEINEL Connect App aus Ihrem AppStore heruntergeladen werden. Es ist ein Bluetooth-fähiges Smartphone oder Tablet erforderlich.



Android



iOS



Funktionen, die durch die Steinel Connect App einstellbar sind:

- Dämmerungseinstellung.

Hinweis:

Es muss ein Mindestabstand von 3 m zum WLAN-Router und zu den Access Points eingehalten werden, um Fehlfunktionen auszuschließen.

LED-Funktion

Initialisierung: LED leuchtet dauerhaft.

Normalbetrieb: LED aus.

Identifizierung: LED blinkt langsam.

Firmware Update: LED blinkt schnell.

Fehler: LED blinkt schnell.

Werkseinstellungen

- Dämmerungseinstellung: 1.000 Lux

Dämmerungseinstellung

Die Ansprechhelligkeit (Dämmerung) kann stufenlos von ca. 1 – 1.000 Lux eingestellt werden.

- ☀ = Dämmerungsbetrieb (ca. 1.000 Lux)
- ☾ = Dämmerungsbetrieb / Nachtbetrieb (ca. 1 Lux)

Bluetooth Vernetzung (Bluetooth Mesh)

Der Sensor-Schalter entspricht dem Bluetooth Mesh Standard. Er kann mit allen Produkten die dem Bluetooth Mesh Standard entsprechen vernetzt werden.

Die Konfiguration des Sensor-Schalters erfolgt per Steinel Connect App. Bei der ersten Verbindung zwischen Sensor-Schalter und Steinel Connect App werden auf dem Smartphone oder Tablet entsprechende Netzwerkschlüssel gespeichert. Durch die Schlüssel ist ein unbefugter Zugriff auf den Sensor ausgeschlossen.

Für den Zugriff über ein weiteres Smartphone oder Tablet muss der Netzwerkschlüssel geteilt werden.

Schaltzeiten

Neben der Einstellung zum Dämmerungswert können über die App auch Schaltzeiten eingestellt werden bei denen angeschlossene Verbraucher EIN bzw. AUS geschaltet werden.

Die NightmatIQ plus erhält durch die Bluetooth-Verbindung mit einem Smartphone / Tablet die aktuelle Uhrzeit und nutzt diese für die zukünftige Schalthandlung.

Wird die Spannungsversorgung der NightmatIQ plus unterbrochen, verliert sie die gespeicherte Uhrzeit. Auf Basis des Sonnenverlaufs der vorherigen Tage ermittelt die NightmatIQ plus eine ungefähre Uhrzeit. Um die exakte Uhrzeit wiederherzustellen ist eine erneute Verbindung mit der App erforderlich.

7. Reinigung und Pflege

Das Gerät ist wartungsfrei.



Gefahr durch elektrischen Strom!

Der Kontakt von Wasser mit stromführenden Teilen kann zu elektrischem Schock, Verbrennungen oder Tod führen.

- Gerät nur im trockenen Zustand reinigen.

Gefahr von Sachschäden!

Durch falsche Reinigungsmittel kann das Gerät beschädigt werden.

- Gerät mit einem leicht angefeuchteten Tuch ohne Reinigungsmittel reinigen.

8. Entsorgung

Elektrogeräte, Batterien, Zubehör und Verpackungen müssen einer umweltgerechten Wiederverwertung zugeführt werden.



Werfen Sie Elektrogeräte und Batterien nicht in den Hausmüll!

Nur für EU-Länder:

Gemäß der geltenden Europäischen Richtlinie über Elektro- und Elektronik-Altgeräte und ihrer Umsetzung in nationales Recht müssen nicht mehr gebrauchsfähige Elektrogeräte und Batterien getrennt gesammelt und einer umweltgerechten Wiederverwertung zugeführt werden.

9. Herstellergarantie

Herstellergarantie der STEINEL GmbH, Dieselstraße 80-84, 33442 Herzebrock-Clarholz

Alle STEINEL-Produkte erfüllen höchste Qualitätsansprüche. Aus diesem Grund leisten wir als Hersteller Ihnen als Endkunden gerne eine Garantie gemäß den nachstehenden Bedingungen:

Die Garantie umfasst die Freiheit von Mängeln, die nachweislich auf einem Material oder Herstellungsfehler beruhen und uns unverzüglich nach Feststellung und innerhalb der Garantiezeit gemeldet werden. Die Garantie gilt für sämtliche STEINEL-Produkte, die in Deutschland gekauft und verwendet werden, ausschließlich der STEINEL Professional-Produkte.

Sie haben die Wahl, ob wir die Garantieleistung durch kostenlose Reparatur, kostenlosen Austausch (ggf. durch ein gleich- oder höherwertiges Nachfolgemodell) oder Erstellung einer Gutschrift leisten.

Die Garantiezeit für Ihr erworbenes STEINEL-Produkt beträgt **3 Jahre** (bei Produkten der XLED home-Serie **5 Jahre**) jeweils ab Kaufdatum des Produkts.

Wir tragen die Transportkosten, jedoch nicht die Transportrisiken der Rücksendung.

Gesetzliche Mängelrechte, Unentgeltlichkeit

Die hier beschriebenen Leistungen gelten zusätzlich zu den gesetzlichen Gewährleistungsansprüchen – einschließlich besonderer Schutzbestimmungen für Verbraucher – und beschränken oder ersetzen diese nicht. Die Inanspruchnahme Ihrer gesetzlichen Rechte bei Mängeln ist unentgeltlich.

Ausnahmen von der Garantie

Ausdrücklich ausgenommen von dieser Garantie sind alle auswechselbaren Leuchtmittel. Darüber hinaus ist die Garantie ausgeschlossen:

- bei einem gebrauchsbedingten oder sonstigen natürlichen Verschleiß von Produktteilen oder Mängeln am STEINEL-Produkt, die auf gebrauchsbedingtem oder sonstigem natürlichem Verschleiß zurückzuführen sind,
- bei nicht bestimmungs- oder unsachgemäßem Gebrauch des Produkts oder Missachtung der Bedienungshinweise,
- wenn An- und Umbauten bzw. sonstige Modifikationen an dem Produkt eigenmächtig vorgenommen wurden oder Mängel auf die Verwendung von Zubehör-, Ergänzungs- oder Ersatzteilen zurückzuführen sind, die keine STEINEL-Originalteile sind,
- wenn Wartung und Pflege der Produkte nicht entsprechend der Bedienungsanleitung erfolgt sind,
- wenn Anbau- und Installation nicht gemäß den Installationsvorschriften von STEINEL ausgeführt wurden,
- bei Transportschäden oder -verlusten.

Geltung deutschen Rechts

Es gilt deutsches Recht unter Ausschluss des Übereinkommens der Vereinten Nationen über Verträge über den internationalen Warenkauf (CISG).

Geltendmachung

Wenn Sie die Garantie in Anspruch nehmen wollen, senden Sie es bitte vollständig mit dem Original-Kaufbeleg, der die Angabe des Kaufdatums und der Produktbezeichnung enthalten muss, an Ihren Händler oder direkt an uns, die STEINEL GmbH - Reklamationsabteilung-, Dieselstraße 80-84, 33442 Herzebrock-Clarholz (AT: STEINEL Austria GmbH – Hirschstettnerstraße 19/G/1/1, AT-1220 Wien, CH: PUAG AG, Oberebenestrasse 51, CH-5620 Bremgarten). Wir empfehlen Ihnen daher, Ihren Kaufbeleg bis zum Ablauf der Garantiezeit sorgfältig aufzubewahren.

3 JAHRE
HERSTELLER
GARANTIE

10. Technische Daten

- Abmessungen (H × B × T): 95 × 95 × 38 mm
- Netzanschluss: 220–240 V, 50 / 60 Hz
- Leistungsausnahme: *NightmatIQ* < 0,7 W
NightmatIQ plus < 0,5 W
- Dämmerungseinstellung: *NightmatIQ*: 1 – 75 Lux
NightmatIQ plus: 1 – 1.000 Lux
- Sensorik: Phototransistor
- Temperaturbereich: -20 bis +40 °C
- Frequenz Bluetooth (nur *NightmatIQ plus*): 2,4–2,48 GHz
- Sendeleistung Bluetooth (nur *NightmatIQ plus*): 4 dBm / 2,5 mW
- Schutzart: IP 54

Schaltleistung

- Glüh- / Halogenlampenlast: 1.000 W
- Niedervolt Halogenlampen: 1.000 VA
- Kapazitive Belastung: 88 µF

11. Störungsbehebung

Gerät ohne Spannung.

- Sicherung nicht eingeschaltet oder defekt.
 - Sicherung einschalten.
 - Defekte Sicherung austauschen.
- Leitung unterbrochen.
 - Leitung mit Spannungsprüfer überprüfen.
- Kurzschluss in der Netzzuleitung.
 - Anschlüsse überprüfen.
- Eventuell vorhandener Netzschalter aus.
 - Netzschalter einschalten.

Gerät schaltet nicht ein.

- Dämmerungseinstellung falsch gewählt.
 - Dämmerungseinstellung neu einstellen.
- Netzschalter AUS.
 - Netzschalter einstellen.
- Sicherung nicht eingeschaltet oder defekt.
 - Sicherung einschalten.
 - Defekte Sicherung austauschen.

Contents

1.	About this document	30
2.	General safety precautions	30
3.	System description	31
4.	Electrical connection	36
5.	Installation	37
6.	Function	46
7.	Cleaning and maintenance	51
8.	Disposal	51
9.	Manufacturer's warranty	52
10.	Technical specifications	54
11.	Troubleshooting	55

1. About this document

- Under copyright. Reproduction either in whole or in part only with our consent.
- Subject to change in the interest of technical progress.



Hazard warning!



Warning of hazards from electricity!



Warning of hazards from water!

2. General safety precautions



Failure to observe these operating instructions presents hazards!

These instructions contain important information on the safe use of this product. Particular attention is drawn to potential hazards. Failure to observe this information may lead to death or serious injuries.

- Read instructions carefully.
- Follow safety advice.
- Keep instructions within easy reach.
- Working with electrical current may produce hazardous situations. Touching live parts can result in electrical shock, burns or death.
- Work on mains voltage must only be performed by qualified, skilled personnel.
- National wiring regulations and electrical operating conditions must be observed (e.g. DE: VDE 0100, AT: ÖVE-ÖNORM E8001-1, CH: SEV 1000).
- Only use genuine replacement parts.
- Repairs must only be carried out by companies qualified to do so.

3. System description

Proper use - NighmatIQ

- Photo-cell controller, suitable for wall mounting indoors and outdoors.
- Twilight setting function can be selected by potentiometer
- Can be used as a standalone sensor.

Proper use - NighmatIQ Plus

- Photo-cell controller, suitable for wall mounting indoors and outdoors.
- Functions can be set via the Steinel Connect app.
- Can be used as a standalone sensor or interconnected with Bluetooth.

Operating principle

- The photo-cell controller detects ambient light level by means of the light sensor and compares this with the light-level threshold selected.
- If ambient brightness is below the light-level threshold, the connected load is switched ON.
- If ambient brightness is above the light-level threshold, the connected load is switched OFF.

Package contents - NightmatIQ / NightmatIQ Plus

3.1

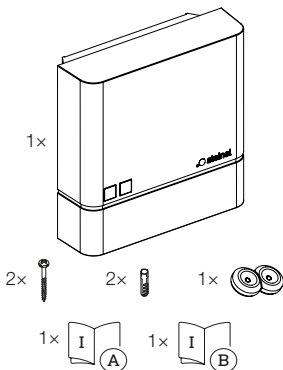

- 1 NightmatIQ / NightmatIQ Plus
- 2 screws
- 2 wall plugs
- 1 sealing plug
- 1 safety data sheet
- 1 quick-start guide

3.2

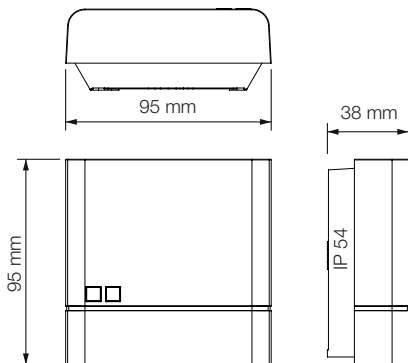

NightmatIQ product components

3.3

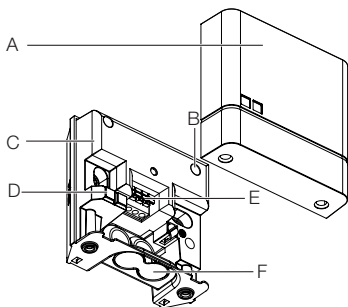

- A Cover
- B Twilight setting potentiometer
- C Photo-cell controller housing
- D Light-level sensor
- E Connecting terminal
- F Optional inlet for surface wiring

3.4



- G Detail: twilight setting potentiometer

3.5

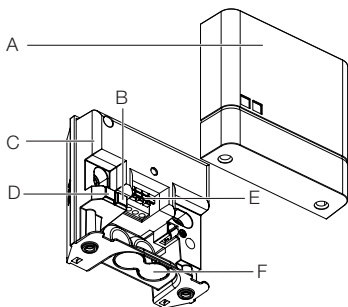

- A Cover
- B Status LED
- C Photo-cell controller housing
- D Light-level sensor
- E Connecting terminal
- F Optional inlet for surface wiring

4. Electrical connection

Circuit diagram

4.1

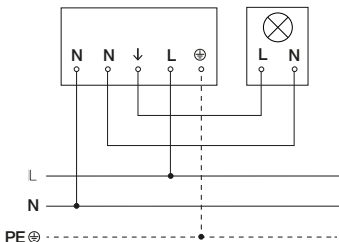

The mains power supply lead is a 3-core cable:

- L** = Phase conductor (usually black, brown or grey)
- N** = Neutral conductor (usually blue)
- PE** = protective-earth conductor (green / yellow)

The floodlight can also be connected to the power supply downstream of a mains switch if it is ensured that the mains switch is left ON all the time.

The sealing plugs provided are intended for a mains supply lead with an outer diameter of 5–10 mm.



Hazard from electrical power.

Touching live parts can result in electrical shock, burns or death.

- Switch OFF power and interrupt power supply.
- Using a voltage tester, check to make sure that the power supply is disconnected.
- Make sure power supply remains interrupted.

Risk of damage to property!

Mixing up connection leads may produce a short circuit.

- Identify connection leads.
- Connect the leads correctly.

Preparing for installation

- Check all components for damage. Do not use the floodlight if it is damaged.
- Select an appropriate site to install the product.
 - Vibration-free.
 - Not in explosive atmospheres.
 - Not on normally flammable surfaces.
 - The unit must not be influenced by light from the connected load.

Mounting procedure

5.1

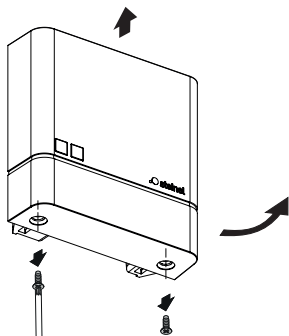

- Switch OFF power supply.
- Check to make sure the power supply is switched OFF.
- Unscrew and detach cover.

5.2

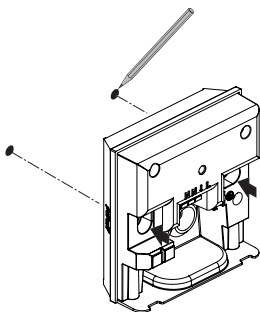

- Mark drill holes.

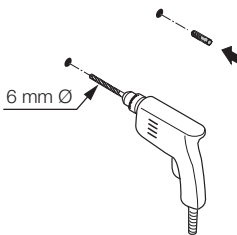

- Drill holes (\varnothing 6 mm) and fit wall plugs.

Concealed version

5.4

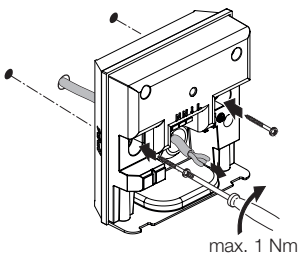

- Route cable through the unit.
- Fit unit, tightening screws with a torque of no more than 1 Nm.

5.5

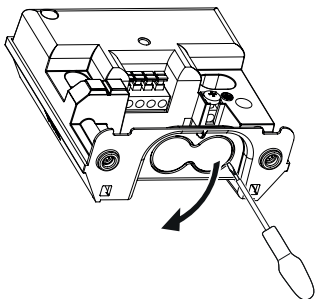

- Using a screwdriver, carefully prise out the optional inlet for surface wiring.

5.6



- Fit sealing plug.

5.7

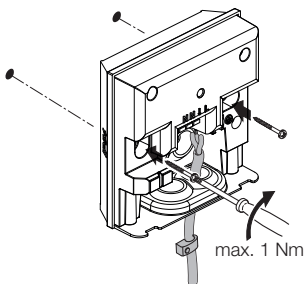

- Route cable through the unit.
- Fit unit, tightening screws with a torque of no more than 1 Nm.

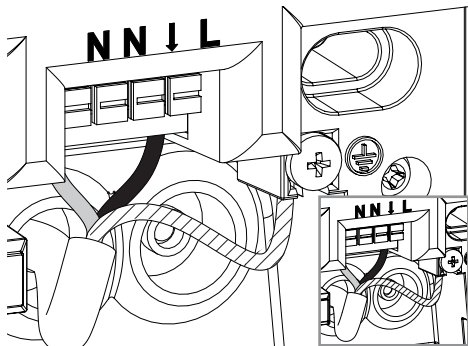

- Connect mains power supply lead as shown in the wiring diagram.
- “4. Electrical connection”

5.9

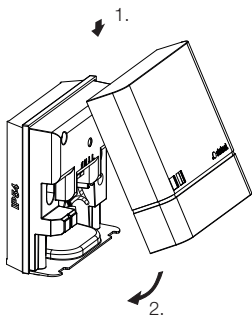

- Fit cover.

5.10

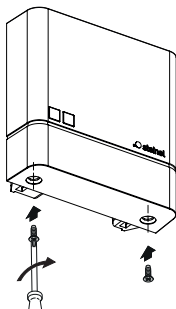

- Screw on cover.



- Switch ON power supply.
 - Setting functions.
- “6. Function”

6. Function

NightmatIQ

On the NightmatIQ, the twilight setting is selected by hand at the twilight setting potentiometer.



Hazard from electrical power.

Touching live parts can result in electrical shock, burns or death.

- Switch OFF power and interrupt power supply.
- Using a voltage tester, check to make sure that the power supply is disconnected.
- Make sure power supply remains interrupted.

- **Factory settings**

- Twilight level: 75 lux

Twilight setting (G)

The response threshold (twilight) can be infinitely varied from approx. 1 to 75 lux.

- ☀ = Twilight operating mode (approx. 75 lux)
- ☾ = twilight operating mode / night-time operating mode (approx. 1 lux)

6.1

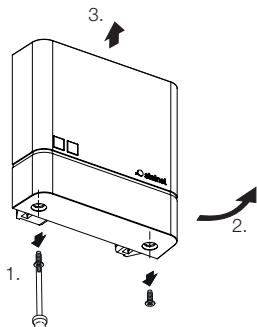

- Switch OFF power supply.
- Check to make sure the power supply is switched OFF.
- Unscrew cover.

6.2

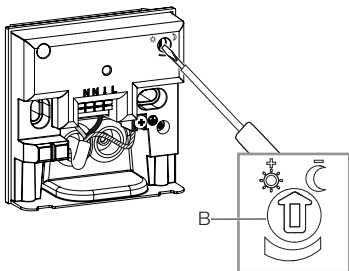

- Using the screwdriver, set the response twilight threshold to any chosen level.

6.3

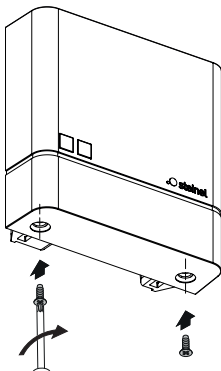

- Screw on cover.

6.4



- Switch ON power supply.

NightmatIQ Plus

NightmatIQ Plus functions are set via the Steinel Connect app.

Steinel Connect app

To configure the unit via smartphone or tablet, you must download the STEINEL Connect app from your app store. You will need a Bluetooth-capable smartphone or tablet.



Android



iOS



Functions that can be set via the Steinel Connect app:

- Twilight setting.

Note:

To rule out malfunctioning, a minimum distance of 3 m must be allowed from the Wi-Fi router and the access points.

LED function

Initialisation: LED permanently lights up.

Normal mode: LED OFF.

Identification: LED slowly flashes.

Firmware update: LED rapidly flashes.

Error: LED rapidly flashes.

Factory settings

- Twilight level: 1,000 lux

Twilight setting

The response threshold (twilight) can be infinitely varied from approx. 1 to 1,000 lux.

- ☀ = twilight operating mode (approx. 1,000 lux)
- ☾ = twilight operating mode / night-time operating mode (approx. 1 lux)

Bluetooth interconnection (Bluetooth mesh)

The sensor switch complies with the Bluetooth mesh standard. It can be interconnected with all products complying with the Bluetooth mesh standard.

The sensor switch is configured by Steinel Connect app. Appropriate network keys are saved on the smartphone or tablet the first time a connection is made between sensor switch and Steinel Connect app. The key rules out any unauthorised access to the sensor.

The network key must be shared for access via another smartphone or tablet.

Switching times

Besides setting the twilight level, the app can also be used for selecting times at which connected loads are switched ON or OFF.

The NightmatIQ plus receives the current time of day via the Bluetooth connection with a smartphone / tablet, and uses this for future switching operations.

Any interruption in the power supply to the NightmatIQ plus will result in the memorised time of day being lost.

The NightmatIQ plus determines an approximate time of day on the basis of the sun's angle of incidence from the past few days. To restore the exact time of day, you must reconnect to the app.

7. Cleaning and maintenance

The tool requires no maintenance.



Hazard from electrical power.

Contact between water and live parts can result in electrical shock, burns or death.

- Only clean tool in a dry state.

Risk of damage to property!

Using the wrong cleaning product can damage the light.

- Clean tool with a moist cloth without detergent.

8. Disposal

Electrical and electronic equipment, batteries, accessories and packaging must be recycled in an environmentally compatible manner.



Do not dispose of batteries or electrical and electronic equipment as domestic waste.

EU countries only:

Under the current European Directive on Waste Electrical and Electronic Equipment and its implementation in national law, batteries and electrical and electronic equipment no longer suitable for use must be collected separately and recycled in an environmentally compatible manner.

9. Manufacturer's warranty

Manufacturer's warranty of STEINEL GmbH, Dieselstrasse 80-84, DE-33442 Herzebrock-Clarholz, Germany

All STEINEL products meet the highest quality standards. For this reason, we, the manufacturer, are pleased to provide you, the consumer, with a warranty under the following terms and conditions:

The warranty covers the absence of deficiencies which are proven to be the result of a material defect or fault in manufacturing and which are reported to us immediately after detection and within the warranty period. The warranty shall apply to all STEINEL products sold and used in Germany - excluding STEINEL Professional products.

You can opt for warranty cover in the form of repair or replacement which will be provided free of charge (if applicable, in the form of a successor model of the same or higher quality) or in the form of a credit note.

The warranty period for the STEINEL product you have purchased is **3 years (5 years** for products from the XLED home range) in each case from the date on which the product was purchased.

We shall bear the shipping costs but not the transport risks involved in return shipment.

Statutory rights accruing from defects, gratuitousness

The warranty cover described here shall be applicable in addition to the statutory rights of warranty – including special consumer protection provisions – and shall not restrict or replace them. Exercising your statutory rights in the event of defects is gratuitous.

Exemptions from the warranty

All replaceable lamps are expressly excluded from this warranty. In addition to this, the warranty shall not cover:

- any wear resulting from use or any other natural wear of product parts or any deficiencies in the STEINEL product that are attributable to wear caused by use or other natural wear,

- any improper or non-intended use of the product or any failure to observe the operating instructions,
- any unauthorised additions, alterations or other modifications to the product or any deficiencies attributable to the use of accessory,
- supplementary or replacement parts which are not genuine STEINEL parts,
- any maintenance or care of products that is not carried out in accordance with the operating instructions,
- any attachment or installation that is not in accordance with STEINEL's installation instructions,
- any damage or loss occurring in transit.

Application of German law

The warranty shall be governed by German law excluding the United Nations Convention concerning the International Sale of Goods (CISG).

Making claims

If you wish to make a warranty claim, please send your product complete and carriage paid with the original receipt of purchase, which must show the date of purchase and product designation, either to your retailer or directly to us at STEINEL (UK) Ltd. – 25 Manasty Road, Axis Park, Orton Southgate, GB- Peterborough Cambs PE2 6UP United Kingdom.

For this reason, we recommend that you keep your receipt of purchase in a safe place until the warranty period expires.

3 YEAR
MANUFACTURER'S
WARRANTY

10. Technical specifications

- Dimensions (H × W × D): 95 × 95 × 38 mm
- Power supply: 220–240 V, 50/60 Hz
- Power consumption: *NightmatIQ* < 0.7 W
NightmatIQ plus < 0.5 W
- Twilight setting: *NightmatIQ*: 1 – 75 Lux
NightmatIQ plus: 1 – 1,000 lux
- Sensor system: phototransistor
- Temperature range: -20 to +40 °C
- Bluetooth frequency (*NightmatIQ plus* only): 2.4–2.48 GHz
- Bluetooth transmission power (*NightmatIQ plus* only): 4 dBm / 2.5 mW
- IP rating: IP 54

Switching capacity

- Incandescent / halogen lamp load: 1,000 W
- Low-voltage halogen lamps: 1,000 VA
- Capacitive load: 88 μF

11. Troubleshooting

Unit without power.

- Fuse not switched ON or faulty.
 - Switch ON fuse.
 - Change faulty fuse.
- Break in wiring.
 - Check wiring with voltage tester.
- Short circuit in mains power supply lead.
 - Check connections.
- Any mains switch OFF
 - Switch ON mains switch.

Unit does not switch ON.

- Wrong twilight setting selected.
 - Reset twilight setting.
- Mains switch OFF.
 - Turn on mains switch.
- Fuse not switched ON or faulty.
 - Switch ON fuse.
 - Change faulty fuse.
- Rapid movements being suppressed to minimise malfunctioning, or detection zone too small or incorrectly defined.
 - Check and adjust detection zone.
- Light source faulty.

Sommaire

1.	À propos de ce document	57
2.	Consignes de sécurité générales	57
3.	Description de l'appareil	58
4.	Branchement électrique	63
5.	Montage	64
6.	Fonctions	73
7.	Nettoyage et entretien	78
8.	Recyclage	78
9.	Garantie du fabricant	79
10.	Caractéristiques techniques	81
11.	Élimination des défauts	82

1. À propos de ce document

- Il est protégé par la loi sur les droits d'auteur. Une réimpression, même partielle, n'est autorisée qu'après notre accord préalable.
- Sous réserve de modifications techniques permettant des améliorations techniques.



Attention danger !



Attention danger dû au courant électrique !



Attention danger dû à l'eau !

2. Consignes de sécurité générales



Danger en cas de non-respect des instructions du mode d'emploi !

Le présent document contient des informations importantes sur la manipulation et l'utilisation en toute sécurité de l'appareil. Nous signalerons les risques éventuels au fur et à mesure dans ce document. L'ignorance des risques peut entraîner de graves blessures, voire la mort.

- Veuillez lire attentivement le mode d'emploi.
- Veuillez respecter les consignes de sécurité.
- Le conserver à portée de la main.
- Le travail sur des installations électriques peut présenter des dangers. Le contact avec des pièces sous tension peut entraîner une électrocution, des brûlures, voire la mort.
- Seules des personnes qualifiées et spécialisées sont autorisées à effectuer des travaux sur le réseau électrique.
- Ces travaux doivent donc être effectués correctement et conformément aux normes en vigueur (p. ex. NF C-15100, A - ÖVE / ÖNORM E8001-1, CH - SEV 1000).

- Utiliser uniquement des pièces de rechange d'origine.
- Uniquement des entreprises spécialisées sont autorisées à effectuer des réparations.

3. Description de l'appareil

Utilisation conforme aux prescriptions du NighmatIQ

- Interrupteur crépusculaire convenant au montage mural à l'intérieur et à l'extérieur.
- Réglage du seuil de déclenchement via le potentiomètre.
- Il peut être utilisé sous forme de détecteur isolé.

Utilisation conforme aux prescriptions du NighmatIQ Plus

- Interrupteur crépusculaire convenant au montage mural à l'intérieur et à l'extérieur.
- Les fonctions peuvent être réglées depuis l'application STEINEL Connect.
- Il peut être utilisé sous forme de détecteur isolé ou mis en réseau via Bluetooth.

Principe de fonctionnement

- L'interrupteur crépusculaire détecte la luminosité ambiante au moyen de son capteur de lumière et la compare avec le seuil de déclenchement réglé.
- Lorsque la luminosité ambiante est inférieure au seuil de déclenchement, le consommateur connecté s'allume.
- Lorsque la luminosité ambiante est supérieure au seuil de déclenchement, le consommateur connecté s'éteint.

3.1

FR

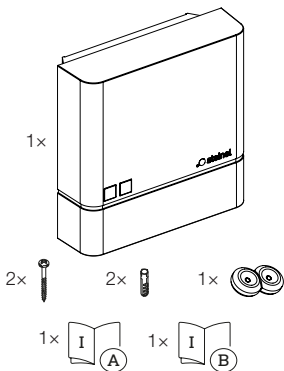

- 1 NightmatIQ / NightmatIQ Plus
- 2 vis
- 2 chevilles
- 1 bouchon
- 1 fiche technique de sécurité
- 1 démarrage rapide

Dimensions du NightmatIQ / NightmatIQ Plus

3.2

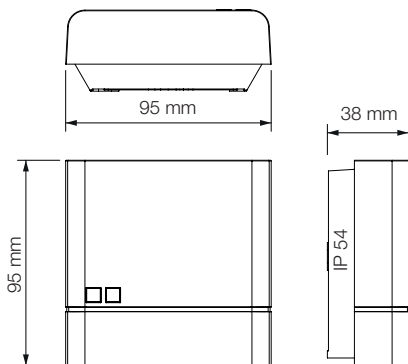

Vue d'ensemble du NightmatIQ

3.3

FR

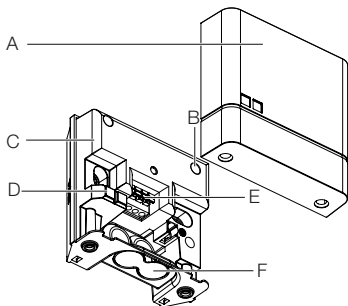

- A Cache
- B Potentiomètre pour régler le seuil de déclenchement
- C Boîtier de l'interrupteur crépusculaire
- D Détecteur de luminosité
- E Domino
- F Ouverture également possible pour le câblage en saillie

3.4



- G Détail : potentiomètre pour régler le seuil de déclenchement

Vue d'ensemble du NightmatIQ Plus

3.5

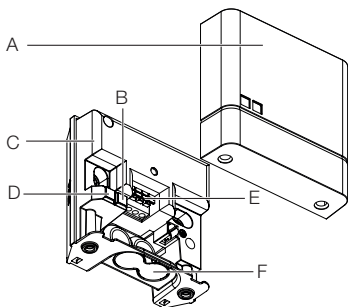

- A Cache
- B LED d'état
- C Boîtier de l'interrupteur crépusculaire
- D Détecteur de luminosité
- E Domino
- F Ouverture également possible pour le câblage en saillie

4. Branchement électrique

Schéma des connexions

FR

4.1

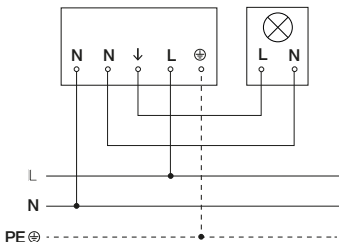

Le câble secteur est composé d'un câble à 3 conducteurs :

L = phase (généralement noir, marron ou gris)

N = neutre (généralement bleu)

PE = conducteur de terre (vert / jaune)

Il est possible de brancher l'appareil également en aval d'un interrupteur secteur s'il est garanti que ce dernier est toujours en position MARCHE.

Les bouchons sont prévus pour un câble secteur ayant un diamètre extérieur de 5 à 10 mm.

5. Montage



Risque d'électrocution !

Le contact avec des pièces sous tension peut entraîner une électrocution, des brûlures, voire la mort.

- Mettre l'appareil hors tension et couper l'alimentation électrique.
- Vérifier l'absence de tension à l'aide d'un testeur de tension.
- S'assurer que l'alimentation électrique demeure coupée.

Risque de dommages matériels !

Une interversion des câbles de raccordement peut conduire à un court-circuit.

- Repérer les câbles de raccordement.
- Brancher correctement les câbles de raccordement.

Préparatifs de montage

- Contrôler l'absence de dommages sur toutes les pièces. Ne pas mettre l'appareil en service en cas de dommage.
- Sélectionner le lieu d'installation approprié.
 - À l'abri d'éventuelles secousses.
 - Il est interdit d'installer l'appareil dans des zones à risque d'explosion.
 - Ne pas monter l'appareil sur des surfaces inflammables.
 - La lumière du consommateur raccordé ne doit pas affecter le fonctionnement de l'appareil.

Étapes de montage

5.1

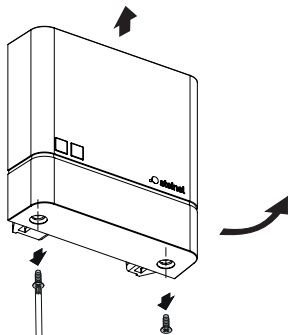

FR

- Couper l'alimentation électrique.
- Vérifier que l'alimentation électrique a été coupée.
- Dévisser le cache et l'enlever.

5.2

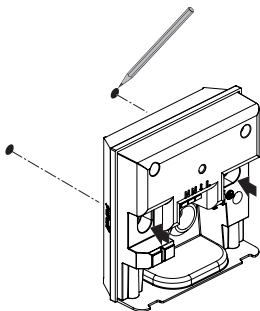

- Marquer l'emplacement des trous.

5.3

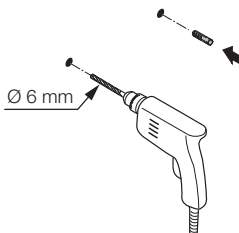

- Percer les trous (\varnothing 6 mm) puis mettre les chevilles.

5.4

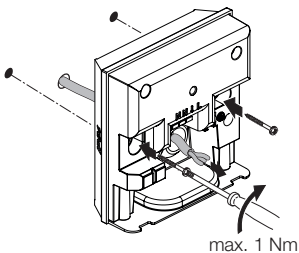

- Faire passer le câble à travers l'appareil.
- Visser l'appareil à un couple maximum de 1 Nm.

Version en saillie

5.5

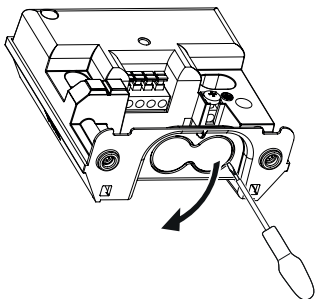

- Ôter avec précaution l'ouverture optionnelle pour le câblage en saillie à l'aide d'un tournevis.

5.6



- Mettre le bouchon.

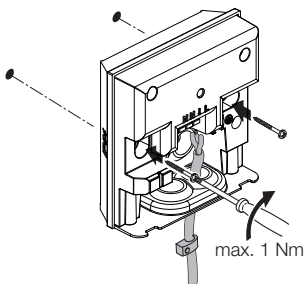

- Faire passer le câble à travers l'appareil.
- Visser l'appareil à un couple maximum de 1 Nm.

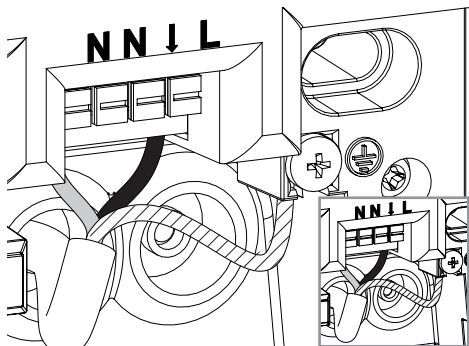

- Brancher le câble secteur conformément au schéma des connexions.
- « 4. Branchement électrique »

5.9

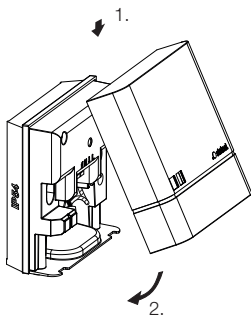

- Poser le cache.

5.10

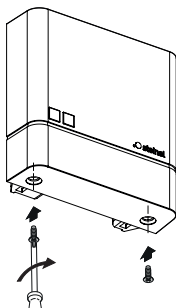

- Visser le cache.



- Mettre l'appareil sous tension.
 - Régler les fonctions.
- « 6. Fonctions »

6. Fonctions

NightmatIQ

Sur le modèle NightmatIQ, le réglage du seuil de déclenchement a lieu manuellement au moyen du potentiomètre Réglage du seuil de déclenchement.



Risque d'électrocution !

Le contact avec des pièces sous tension peut entraîner une électrocution, des brûlures, voire la mort.

- Mettre l'appareil hors tension et couper l'alimentation électrique.
- Vérifier l'absence de tension à l'aide d'un testeur de tension.
- S'assurer que l'alimentation électrique demeure coupée.
- **Réglages effectués en usine**
 - Réglage du seuil de déclenchement : 75 lx

Réglage du seuil de déclenchement (G)

Il est possible de régler progressivement la luminosité de déclenchement (crépuscule) entre env. 1 et 75 lx.

- ☼ = fonctionnement crépusculaire (env. 75 lx)
- ☾ = fonctionnement crépusculaire / fonctionnement nocturne (env. 1 lx)

Réglage manuel du seuil de déclenchement NightmatIQ

6.1

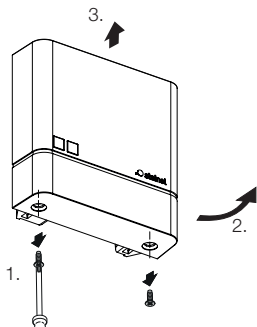

- Couper l'alimentation électrique.
- Vérifier que l'alimentation électrique a été coupée.
- Dévisser le couvercle.

6.2

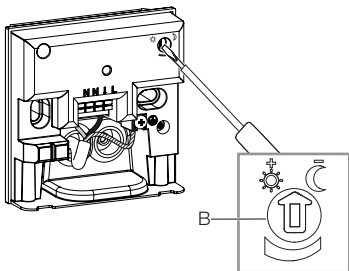

- Régler progressivement le seuil de réaction souhaité du réglage du seuil de déclenchement en utilisant un tournevis.

6.3

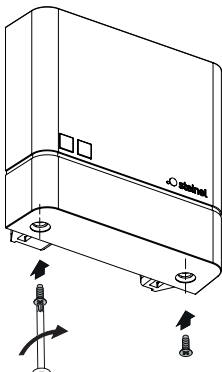

- Visser le cache.

6.4



- Mettre l'appareil sous tension.

NightmatIQ Plus

Sur le modèle NightmatIQ Plus, les fonctions sont réglées via l'appli STEINEL Connect.

L'appli STEINEL Connect

Il faut télécharger l'application STEINEL Connect depuis votre AppStore pour pouvoir configurer l'appareil avec un smartphone ou une tablette. Un smartphone ou une tablette compatible Bluetooth est nécessaire.



Android



iOS



Les fonctions suivantes peuvent être réglées depuis l'appli STEINEL Connect :

- Réglage du seuil de déclenchement.

Remarque :

Il est nécessaire de respecter une distance minimale de 3 m entre l'appareil et le routeur WiFi et les points d'accès afin d'exclure tout dysfonctionnement.

Fonctions de la LED

Initialisation : la LED est allumée en permanence.

Fonctionnement normal : la LED est éteinte.

Identification : la LED clignote lentement.

Mise à jour du micrologiciel (Firmware) : la LED clignote rapidement

Réglages effectués en usine

- Réglage du seuil de déclenchement : 1.000 lx

Réglage du seuil de déclenchement

Il est possible de régler progressivement la luminosité de déclenchement (crépuscule) entre env. 1 et 1.000 lx.

- ☀ = fonctionnement crépusculaire (env. 1.000 lx)
- ☾ = fonctionnement crépusculaire / fonctionnement nocturne (env. 1 lx)

Mise en réseau via Bluetooth (technologie Bluetooth mesh)

Le détecteur type interrupteur encastré fonctionne avec la technologie Bluetooth mesh. Il peut être mis en réseau avec tous les produits fonctionnant avec la technologie Bluetooth mesh.

Le détecteur type interrupteur encastré est configuré depuis l'application STEINEL Connect. Lors de la première connexion du détecteur type interrupteur encastré avec l'application STEINEL Connect, des clés réseau correspondantes sont mémorisées sur le smartphone ou la tablette. Les clés empêchent tout accès non autorisé au détecteur. Pour accéder au détecteur depuis un autre smartphone ou une autre tablette, il faut partager la clé réseau.

Heures de commutation

En plus de pouvoir régler le seuil de déclenchement, il est possible de régler depuis l'appli également des heures de commutation qui permettent d'ALLUMER et d'ÉTEINDRE les consommateurs raccordés.

Le modèle NightmatIQ plus reçoit l'heure actuelle grâce à la connexion Bluetooth avec un smartphone / une tablette et l'utilise pour les commutations ultérieures.

Lorsque l'alimentation en tension du NightmatIQ est interrompue, l'appareil perd l'heure enregistrée. En se basant sur la trajectoire du soleil pendant la journée précédente, NightmatIQ calcule l'heure approximative. Une nouvelle connexion avec l'appli est nécessaire pour rétablir l'heure exacte.

7. Nettoyage et entretien

L'appareil ne nécessite aucun entretien.



Risque d'électrocution !

Si des pièces sous tension sont au contact avec de l'eau, il y a risque d'électrocution, de brûlures, voire danger de mort.

- Nettoyer l'appareil uniquement à sec.

Risque de dommages matériels !

Des détergents inappropriés risquent d'endommager l'appareil.

- Nettoyer l'appareil avec un chiffon légèrement humide sans détergent.

8. Recyclage

Les appareils électriques, les batteries, les accessoires et les emballages doivent être soumis à un recyclage respectueux de l'environnement.



Ne pas jeter les appareils électriques et les batteries avec les ordures ménagères !

Uniquement pour les pays de l'UE :

Conformément à la directive européenne en vigueur relative aux appareils électriques et électroniques usagés et à son application dans le droit national, les appareils électriques et les batteries qui ne fonctionnent plus doivent être collectés séparément des ordures ménagères et doivent faire l'objet d'un recyclage écologique.

9. Garantie du fabricant

Garantie du fabricant de la société STEINEL GmbH, Dieselstrasse 80-84, DE-33442 Herzebrock-Clarholz, Allemagne

FR

Tous les produits STEINEL satisfont aux exigences de qualité les plus strictes. C'est pourquoi, en tant que fabricant, nous vous accordons, en tant que client final, une garantie conforme aux conditions suivantes :

La garantie couvre l'absence de défauts dont il est prouvé qu'ils résultent d'un défaut de matériel ou de fabrication et qui nous sont signalés immédiatement après leur constatation et pendant la période de garantie. La garantie s'applique à tous les produits STEINEL achetés et utilisés en France, à l'exclusion des produits de la ligne STEINEL Professional.

Vous avez le choix entre une réparation gratuite, un remplacement gratuit (le cas échéant par un modèle de remplacement de même valeur ou de valeur supérieure) ou l'établissement d'un avoir.

La période de garantie pour le produit STEINEL acheté est **3 ans (5 ans** pour les produits de la série XLED home) dans chaque cas, à compter de la date d'achat du produit.

Nous prenons en charge les frais de transport, mais pas les risques de transport du retour de la marchandise.

Droits légaux en cas de défauts et gratuité

Les prestations décrites ici s'appliquent en plus des droits de garantie légaux – y compris les dispositions de protection particulières pour les consommateurs – et ne les limitent pas ou ne les remplacent pas. Le recours à vos droits légaux en cas de défaut est gratuit.

Exceptions à la garantie

Toutes les sources remplaçables sont expressément exclues de cette garantie.

Sont, en outre, exclus de la garantie :

- les pièces qui sont soumises à une utilisation normale ou à une usure naturelle ainsi que les défauts de produit STEINEL qui résultent d'un usage normal ou de toute autre usure naturelle,
- le produit qui n'a pas été utilisé comme prévu ou qui a été utilisé de manière incorrecte ou si les consignes d'utilisation n'ont pas été respectées,
- les ajouts et transformations ou autres modifications du produit réalisés arbitrairement ou les défauts occasionnés par l'utilisation d'accessoires, de pièces rajoutées ou détachées qui ne sont pas des pièces STEINEL d'origine,
- la maintenance et l'entretien des produits qui n'ont pas eu lieu conformément au mode d'emploi,
- le montage et l'installation qui n'ont pas été réalisés conformément aux directives d'installation de STEINEL,
- les dommages ou les pertes survenus durant le transport.

Application du droit allemand

Le droit applicable est le droit allemand à l'exclusion de l'accord des Nations Unies sur les contrats touchant à la vente internationale de marchandises (CISG).

Réclamation

Si vous souhaitez bénéficier de la présente garantie, veuillez envoyer votre produit complet accompagné de la preuve d'achat originale qui doit comprendre la date de l'achat et la désignation du produit à votre revendeur ou directement à STEINEL France SAS - service des réclamations -, 29 rue des Marlières, FR-59710 AVELIN (CH: PUAG AG, Oberebenestrasse 51, CH-5620 Bremgarten). C'est pourquoi nous vous conseillons de conserver soigneusement votre preuve d'achat jusqu'à l'expiration de la période de garantie.

3 ANS
DE GARANTIE
FABRICANT

10. Caractéristiques techniques

- Dimensions (H × l × P) : 95 × 95 × 38 mm
- Raccordement au secteur : 220–240 V, 50/60 Hz
- Consommation électrique :
NightmatIQ < 0,7 W
NightmatIQ plus < 0,5 W
- Réglage du seuil de déclenchement :
NightmatIQ : de 1 à 75 lx
NightmatIQ plus : de 1 à 1.000 lx
- Technologie de détection : phototransistor
- Plage de températures : de -20 à +40 °C
- Fréquence Bluetooth
(seulement pour NightmatIQ plus) : de 2,4 à 2,48 GHz
- Puissance d'émission Bluetooth
(seulement pour NightmatIQ plus) : 4 dBm / 2,5 mW
- Indice de protection : IP 54

Puissance de commutation

- Lampes à incandescence / halogènes : 1.000 W
- Lampes halogènes basse tension : 1.000 VA
- Charge capacitive : 88 µF

11. Élimination des défauts

L'appareil n'est pas sous tension.

- Fusible non enclenché ou défectueux.
 - Enclencher le fusible.
 - Remplacer le fusible défectueux.
- Câble coupé.
 - Vérifier le câble à l'aide d'un testeur de tension.
- Court-circuit dans le câble secteur.
 - Vérifier les branchements.
- L'interrupteur secteur éventuellement présent en position arrêt.
 - Mettre l'interrupteur secteur en position MARCHE.

L'appareil ne s'allume pas.

- Mauvais choix du réglage du seuil de déclenchement.
 - Régler à nouveau le seuil de déclenchement.
- Interrupteur secteur en position ARRÊT.
 - Mettre l'interrupteur secteur en position MARCHE.
- Fusible non enclenché ou défectueux.
 - Enclencher le fusible.
 - Remplacer le fusible défectueux.

Inhoud

1.	Over dit document	84
2.	Algemene veiligheidsvoorschriften	84
3.	Beschrijving van het apparaat	85
4.	Elektrische aansluiting	90
5.	Montage	91
6.	Werking	100
7.	Schoonmaken en verzorgen	105
8.	Verwijderen	105
9.	Fabrieksgarantie	106
10.	Technische gegevens	108
11.	Verhelpen van storingen	109

1. Over dit document

- Rechten uit het auteursrecht voorbehouden. Vermenigvuldiging, ook van delen van deze handleiding, is alleen met onze toestemming geoorloofd.
- Wijzigingen in het kader van de technische vooruitgang voorbehouden.



Waarschuwing voor gevaar!



Waarschuwing voor risico's door elektriciteit!



Waarschuwing voor risico's door water!

2. Algemene veiligheidsvoorschriften



Gevaar door niet naleving van de gebruiksaanwijzing!

Deze gebruiksaanwijzing bevat belangrijke informatie inzake een veilige omgang met het apparaat. Er wordt in het bijzonder gewezen op mogelijke risico's. Indien deze informatie niet wordt nageleefd kan dit ernstig lichamelijk letsel en zelfs de dood tot gevolg hebben.

- Gebruiksaanwijzing zorgvuldig doorlezen.
- Veiligheidsvoorschriften naleven.
- Toegankelijk bewaren.
- Door de omgang met elektrische stroom kunnen gevaarlijke situaties ontstaan. Het aanraken van stroomvoerende componenten kan een elektrische schok, verbrandingen of zelfs de dood tot gevolg hebben.
- Werkzaamheden aan de netspanning mogen uitsluitend door gekwalificeerd vakpersoneel worden uitgevoerd.
- De nationale installatievoorschriften en aansluitvoorwaarden moeten worden nageleefd (bijv. DE: VDE 0100, AT: ÖVE-ÖNORM E8001-1, CH: SEV 1000).

- Gebruik uitsluitend originele reserveonderdelen.
- Reparaties mogen uitsluitend door een vakbedrijf worden uitgevoerd.

3. Beschrijving van het apparaat

Gebruik volgens de voorschriften NighmatIQ

- Schemerschakelaar, geschikt voor wandmontage binnen en buiten.
- De functie schemerinstelling kan via de potentiometer worden ingesteld.
- Kan als losse sensor worden gebruikt.

Gebruik volgens de voorschriften NighmatIQ Plus

- Schemerschakelaar, geschikt voor wandmontage binnen en buiten.
- Functies kunnen met de Steinel Connect app worden ingesteld.
- Kan als losse sensor of met Bluetooth-koppeling worden gebruikt.

Functieprincipe

- De schemerschakelaar registreert met behulp van de lichtsensor de omgevingslichtsterkte en vergelijkt die met de ingestelde drempelwaarde.
- Wanneer de omgevingslichtsterkte onder de drempelwaarde ligt, wordt de aangesloten verbruiker ingeschakeld.
- Als de omgevingslichtsterkte boven de drempelwaarde ligt, wordt de aangesloten verbruiker uitgeschakeld.

Leveringsomvang NightmatIQ / NightmatIQ Plus

3.1

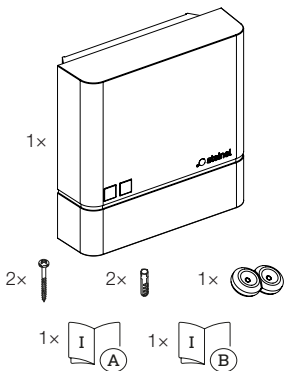

- 1 NightmatIQ / NightmatIQ Plus
- 2 schroeven
- 2 pluggen
- 1 afdichtstopje
- 1 veiligheidsinformatieblad
- 1 Quick-Start

3.2

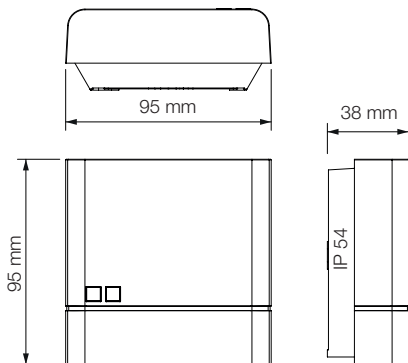

NL

Overzicht NightmatIQ

3.3

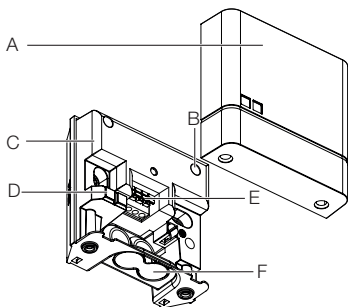

- A Afdekking
- B Potentiometer schemerinstelling
- C Behuizing schemerschakelaar
- D Lichtsterktesensor
- E Aansluitklem
- F Optionele opening bij bekabeling op de muur

3.4



- G Detail: potentiometer schemerinstelling

Overzicht NightmatIQ Plus

3.5

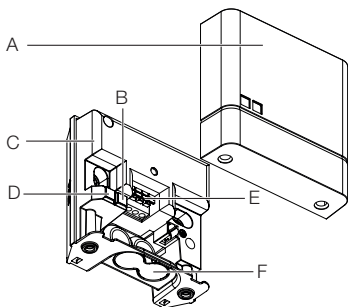

- A Afdekking
- B Status-led-lampje
- C Behuizing schemerschakelaar
- D Lichtsterktesensor
- E Aansluitklem
- F Optionele opening bij bekabeling op de muur

4. Elektrische aansluiting

Schakelschema

4.1

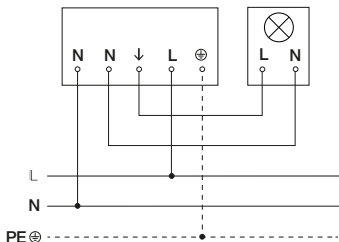

De stroomtoevoer bestaat uit een 3-polige kabel:

L = fase (meestal zwart, bruin of grijs)

N = nuldraad (meestal blauw)

PE = aarde (groen / geel)

Het apparaat kan ook elektrisch worden aangesloten achter een netschakelaar, indien gewaarborgd is dat de netschakelaar continu is ingeschakeld.

De afdichtdopjes zijn bedoeld voor netspanningskabels met een uitwendige diameter van 5 – 10 mm.

5. Montage



Gevaar door elektrische stroom!

NL

Het aanraken van stroomvoerende componenten kan een elektrische schok, verbrandingen of zelfs de dood tot gevolg hebben.

- De stroom uitschakelen en de spanningstoevoer onderbreken.
- Controleer m.b.v. een spanningstester dat er geen spanning op staat.
- Zorg ervoor dat de spanningstoevoer onderbroken blijft.

Gevaar voor beschadigingen!

Het verwisselen van de kabels kan kortsluiting tot gevolg hebben.

- Identificeer de aansluitkabels.
- Aansluitkabels correct verbinden.

Montagevoorbereiding

- Alle onderdelen controleren op beschadigingen. Neem het apparaat bij beschadigingen niet in gebruik.
- Geschikte montageplaats kiezen.
 - Trillingsvrij.
 - Niet in een explosieve omgeving monteren.
 - Niet op licht ontvlambare oppervlakken monteren.
 - Het apparaat mag niet worden beïnvloed door het licht van de aangesloten gebruiker.

Montagestappen

5.1

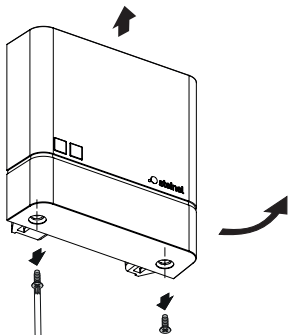

- Stroomtoevoer uitschakelen
- Controleer of de spanningtoevoer is uitgeschakeld.
- Afdekking losschroeven en verwijderen.

5.2

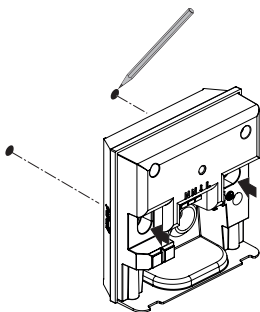

- Boorgaten aftekenen.

5.3

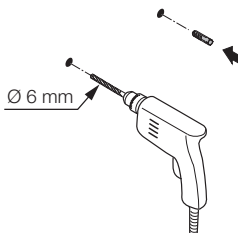

NL

- Gatens boren (Ø 6 mm) en pluggen inbrengen.

5.4

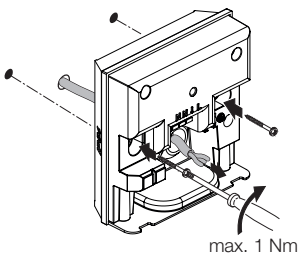

- Kabel door het apparaat voeren.
- Apparaat met een aandraaimoment van max. 1 Nm vastschroeven.

Opbouwvariant

5.5

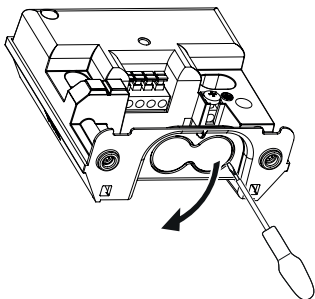

NL

- De optionele opening voor bekabeling op de muur voorzichtig doordrukken met een schroevendraaier.

5.6



- Afdichtstopje plaatsen

5.7

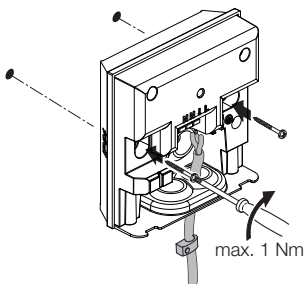

- Kabel door het apparaat voeren.
- Apparaat met een aandraaimoment van max. 1 Nm vastschroeven.

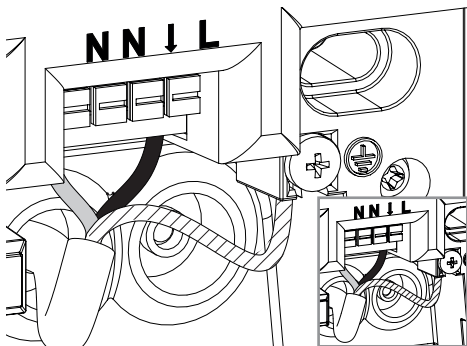

- Stroomtoevoer volgens schakelschema aansluiten.
→ "4. Elektrische aansluiting"

5.9

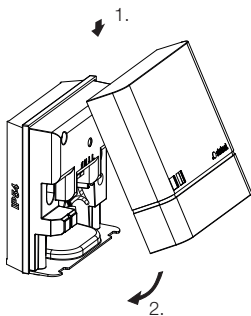

- Afdekkap plaatsen.

5.10

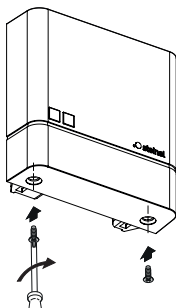

- Afdekking vastschroeven.



- Stroomtoevoer inschakelen.
 - Functies instellen.
- “6. Werking”

6. Werking

NightmatIQ

Bij de NightmatIQ wordt de schemerinstelling met de hand ingesteld via de potentiometer schemerinstelling.



Gevaar door elektrische stroom!

Het aanraken van stroomvoerende componenten kan een elektrische schok, verbrandingen of zelfs de dood tot gevolg hebben.

- De stroom uitschakelen en de spanningstoevoer onderbreken.
- Controleer m.b.v. een spanningstester dat er geen spanning op staat.
- Zorg ervoor dat de spanningstoevoer onderbroken blijft.
- **Fabrieksinstellingen**
 - Schemerinstelling: 75 lux

Schemerinstelling (G)

De inschakellichtsterkte (schemering) kan traploos van ca. 1 – 75 lux worden ingesteld.

- ☀ = schemerstand (ca. 75 lux)
- ☾ = schemerstand / nachtstand (ca. 1 lux)

Handmatige schemerinstelling NightmatIQ

6.1

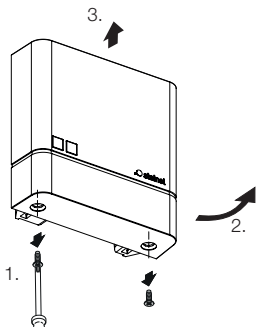

- Stroomtoevoer uitschakelen
- Controleer of de spanningstoevoer is uitgeschakeld.
- Afdekking losschroeven.

6.2

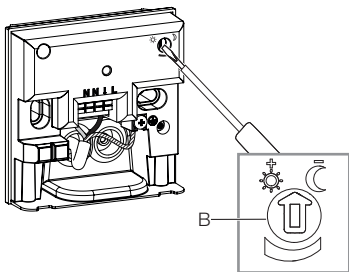

- De gewenste drempelwaarde voor de schemerinstelling traploos instellen met de schroevendraaier.

6.3

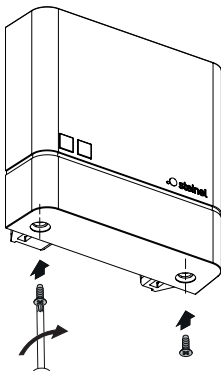

- Afdekking vastschroeven.

6.4



- Stroomtoevoer inschakelen.

NightmatIQ Plus

Bij de NightmatIQ Plus worden de functies via de Steinel Connect app ingesteld.

Steinel Connect app

Voor de configuratie van de lamp m.b.v. smartphone of tablet moet de STEINEL Connect app uit de AppStore worden gedownload. Hiervoor is een voor Bluetooth geschikt(e) smartphone of tablet vereist.



Android



iOS



Functies die met de Steinel Connect app kunnen worden ingesteld:

- Schemerinstelling.

Opmerking:

Er moet een minimumafstand van 3 m tot de WLAN-router en de Access Points worden aangehouden om storingen te voorkomen.

Led-functie

Initialiseren: led brandt continu.

Normaal bedrijf: led uit.

Identificatie: led knippert langzaam.

Firmware update: led knippert snel.

Fout: led knippert snel.

Fabrieksinstellingen

- Schemerinstelling: 1.000 lux

Schemerinstelling

De inschakellichtsterkte (schemering) kan traploos van ca. 1 – 1.000 lux worden ingesteld.

- ☀ = schemerstand (ca. 1.000 lux)
- ☾ = schemerstand / nachtstand (ca. 1 lux)

Bluetooth-koppeling (Bluetooth Mesh)

De sensorschakelaar voldoet aan de Bluetooth Mesh Standard. Hij kan gekoppeld worden aan alle producten die aan de Bluetooth Mesh Standard voldoen.

Het configureren van de sensorschakelaar wordt met de Steinel Connect app uitgevoerd. Bij de eerste verbinding tussen sensorschakelaar en Steinel Connect App worden de bijbehorende netwerksleutels opgeslagen op uw smartphone of tablet. Dankzij deze sleutels is uitgesloten dat onbevoegden toegang krijgen tot de sensor.

Om met een extra smartphone of tablet toegang te krijgen, moet de netwerksleutel worden gedeeld.

Schakeltijden

Behalve het instellen van de schemerwaarde kunnen met de app ook schakeltijden worden ingesteld waarin aangesloten verbruikers AAN of UIT moeten worden gezet.

Hiervoor ontvangt de NightmatIQ plus via een Bluetooth-verbinding met een mobiele telefoon / tablet de actuele tijd en gebruikt die voor toekomstige schakelingen.

Wanneer de stroomtoevoer van de NightmatIQ plus wordt onderbroken, gaat de opgeslagen tijd verloren. De NightmatIQ plus bepaalt de tijd op basis van het zonverloop van de afgelopen dagen bij benadering. Om de exacte tijd weer te kunnen herstellen, is een nieuwe verbinding met de app nodig.

7. Schoonmaken en verzorgen

Dit apparaat is onderhoudsvrij.



Gevaar door elektrische stroom!

Het contact van water met stroomvoerende componenten kan een elektrische schok, verbrandingen of zelfs de dood tot gevolg hebben.

- Reinig het apparaat alleen in droge toestand.

Gevaar voor beschadigingen!

De lamp kan door het gebruiken van verkeerde schoonmaakmiddelen worden beschadigd.

- Reinig het apparaat met een licht bevochtigde doek zonder reinigingsmiddel.

8. Verwijderen

Elektrische apparaten, batterijen, accessoires en verpakkingen moeten op milieuvriendelijke wijze gerecycled worden.



Afgedankte elektrische apparaten en oude batterijen horen niet bij het huisvuil!

Alleen voor EU-landen:

Conform de geldende Europese richtlijn betreffende afgedankte elektrische en elektronische apparatuur en de implementatie hiervan in nationaal recht moeten afgedankte elektrische apparaten en batterijen gescheiden ingezameld en op milieuvriendelijke wijze gerecycled worden.

9. Fabrieksgarantie

Fabrieksgarantie van de firma STEINEL GmbH, Dieselstraße 80-84, DE-33442 Herzebrock-Clarholz, Duitsland

Alle producten van STEINEL voldoen aan de hoogste kwaliteitseisen. Daarom geven wij als fabrikant u als consument graag garantie volgens de onderstaande voorwaarden:

De garantie dekt de vrijheid van gebreken die aantoonbaar te wijten zijn aan materiaal- of fabricagefouten en die onmiddellijk na ontdekking en binnen de garantieperiode aan ons worden gemeld. De garantie geldt voor alle STEINEL-producten die in Nederland worden gekocht en gebruikt, met uitzondering van STEINEL Professional-producten.

U heeft de keuze of wij garantie verlenen door het product gratis te repareren, gratis te vervangen (eventueel door een opvolgend model van dezelfde of hogere kwaliteit) of een creditnota uit te schrijven.

De garantieperiode voor het door u gekochte STEINEL-product bedraagt **3 jaar** (bij producten uit de XLED home-serie **5 jaar**) vanaf de datum van aankoop van het product. Wij nemen de transportkosten voor onze rekening, maar niet de transportrisico's van de retourzending.

Wettelijke rechten bij gebreken, kosteloosheid

De hier beschreven diensten gelden als aanvulling op de wettelijke garantierechten – met inbegrip van speciale beschermende bepalingen voor consumenten – en beperken of vervangen deze niet. De uitoefening van uw wettelijke rechten in geval van gebreken is kosteloos.

Uitzonderingen op de garantie

Uitdrukkelijk uitgesloten van deze garantie zijn alle vervangbare lichtbronnen. Verder is garantie uitgesloten:

- bij een door het gebruik veroorzaakte of andere natuurlijke slijtage van productonderdelen of gebreken aan het STEINEL-product, die het gevolg zijn van gebruiks-slijtage of andere natuurlijke slijtage,
- bij een niet regelconform of onjuist gebruik van het

product, of indien de bedieningsinstructies niet werden nageleefd,

- wanneer aanpassingen en andere veranderingen eigenmachtig werden uitgevoerd bij het product of de gebreken veroorzaakt worden door het gebruik van accessoires, aanvullende onderdelen of reserveonderdelen die geen originele STEINEL-delen zijn,
- indien het onderhoud en de verzorging van de producten niet conform de bedieningshandleiding werden uitgevoerd,
- wanneer de montage en installatie niet volgens de installatievoorschriften van STEINEL werden uitgevoerd, bij transportschade of -verliezen.

Geldigheid van het Duitse recht

Op deze voorwaarden is Duits recht van toepassing, het Weens Koopverdrag (CISG) wordt uitgesloten.

Garantie claimen

Indien u aanspraak wilt maken op de garantie, stuur het product dan samen met het originele aankoopbewijs met vermelding van de aankoopdatum en de productaanduiding naar uw speciaalzaak of rechtstreeks naar ons: Van Spijk B.V., De Scheper 402, NL-5688 HP Oirschot. Wij adviseren u daarom uw aankoopbewijs zorgvuldig te bewaren tot de garantieperiode is verlopen.

3 JAAR
FABRIEKS
GARANTIE

10. Technische gegevens

- Afmetingen (H × B × D): 95 × 95 × 38 mm
- Netaansluiting: 220–240 V, 50/60 Hz
- Opgenomen vermogen: *NightmatIQ* < 0,7 W
NightmatIQ plus < 0,5 W
- Schemerinstelling: *NightmatIQ*: 1 – 75 lux
NightmatIQ plus: 10 – 1.000 lux
- Sensortechniek: *phototransistor*
- Temperatuurbereik: -20 tot +40 °C
- Frequentie Bluetooth (alleen *NightmatIQ plus*): 2,4 – 2,48 GHz
- Zendvermogen Bluetooth (alleen *NightmatIQ plus*): 4 dBm / 2,5 mW
- Bescherming: IP 54

Schakelvermogen

- Gloei- / halogeenlampen: 1.000 W
- Halogeenlampen, laag voltage: 1.000 VA
- Capaciteve belasting: 88 µF

11. Verhelpen van storingen

Apparaat zonder spanning.

- Zekering niet ingeschakeld of defect.
 - Zekering inschakelen.
 - Defecte zekering vervangen.
- Kabel onderbroken.
 - Kabel testen met spanningstester.
- Kortsluiting in de stroomtoevoer.
 - Aansluitingen controleren.
- Eventueel aanwezige netschakelaar uit.
 - Netschakelaar inschakelen.

De lamp schakelt niet in.

- Schemerinstelling verkeerd gekozen.
 - Schemerinstelling opnieuw instellen.
- Netschakelaar UIT.
 - Netschakelaar instellen.
- Zekering niet ingeschakeld of defect.
 - Zekering inschakelen.
 - Defecte zekering vervangen.

Indice

1.	Riguardo a questo documento	111
2.	Avvertenze generali relative alla sicurezza	111
3.	Descrizione apparecchio	112
4.	Allacciamento elettrico	117
5.	Montaggio	118
6.	Funzionamento	127
7.	Pulizia e cura	133
8.	Smaltimento	133
9.	Garanzia del produttore	134
10.	Dati tecnici	136
11.	Eliminazione dei guasti	137

1. Riguardo a questo documento

- Tutelato dai diritti d'autore. La ristampa, anche solo di estratti, è consentita solo previa nostra approvazione.
- Con riserva di modifiche legate ai progressi della tecnologia.



Avvertimento contro pericoli!



Avvertimento contro pericoli dovuti alla corrente elettrica!



Avvertimento contro pericoli dovuti all'acqua!

IT

2. Avvertenze generali relative alla sicurezza



Pericolo in caso d'inosservanza delle istruzioni per l'uso!

Le presenti istruzioni per l'uso contengono importanti informazioni per un utilizzo sicuro dell'apparecchio. Vengono fatti particolarmente presenti i possibili pericoli. L'inottemperanza alle istruzioni potrebbe portare alla morte o a gravi lesioni.

- Leggere attentamente le istruzioni.
- Seguire le avvertenze sulla sicurezza.
- Conservare le istruzioni in un luogo facilmente accessibile.
- Nei lavori legati alla corrente elettrica si potrebbero verificare situazioni pericolose. Il contatto con parti conduttive potrebbe provocare una scossa elettrica, ustioni o addirittura la morte.
- I lavori sulla tensione di rete possono essere eseguiti esclusivamente da personale specializzato e qualificato.
- Si devono osservare le condizioni di allacciamento e le norme nazionali in materia d'installazione (per es. DE: VDE 0100, AT: ÖVE-ÖNORM E8001-1, CH: SEV 1000).

- Utilizzare esclusivamente pezzi di ricambio originali.
- Sono consentite riparazioni solo da parte di aziende specializzate.

3. Descrizione apparecchio

Utilizzo adeguato allo scopo NighmatIQ

- Interruttore crepuscolare per il montaggio a muro in ambienti interni ed esterni.
- Funzione della regolazione crepuscolare regolabile tramite potenziometro.
- Utilizzabile come sensore singolo.

Utilizzo adeguato allo scopo NighmatIQ Plus

- Interruttore crepuscolare per il montaggio a muro in ambienti interni ed esterni.
- Funzioni impostabili tramite la app Steinel Connect.
- Utilizzabile come sensore singolo o collegato con Bluetooth.

Principio di funzionamento

- L'interruttore crepuscolare rileva, con l'ausilio del sensore ottico, la luminosità dell'ambiente e la confronta con il valore soglia di luminosità impostato.
- Se la luminosità dell'ambiente si trova al di sotto del valore soglia, l'utenza allacciata viene attivata.
- Se la luminosità dell'ambiente si trova al di sopra del valore soglia, l'utenza allacciata viene disttivate.

3.1

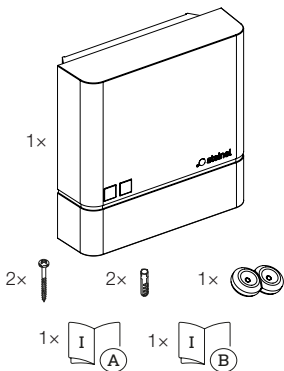

- 1 NightmatIQ / NightmatIQ Plus
- 2 viti
- 2 tasselli
- 1 tappo di tenuta
- 1 scheda dati sulla sicurezza
- 1 avvio rapido

Dimensioni del prodotto NightmatIQ / NightmatIQ Plus

3.2

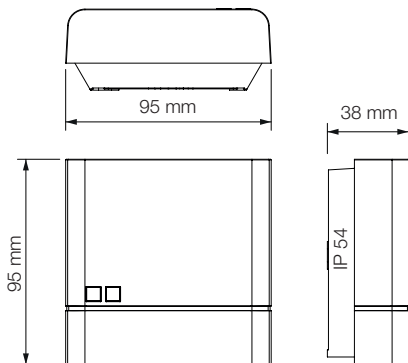

Panoramica dell'apparecchio NightmatIQ

3.3

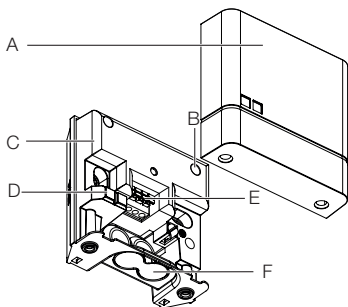

- A Copertura
- B Potenzimetro regolazione crepuscolare
- C Involucro interruttore crepuscolare
- D Sensore della luminosità
- E Morsettieria di allacciamento
- F Apertura opzionale per cablaggio in superficie

3.4



- G Dettaglio: potenziometro regolazione crepuscolare

Panoramica dell'apparecchio NightmatIQ Plus

3.5

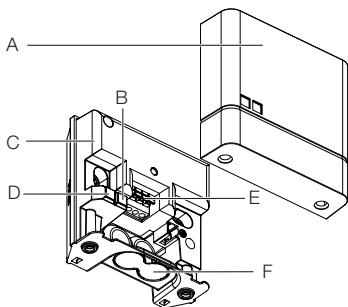

- A Copertura
- B LED di stato
- C Involucro interruttore crepuscolare
- D Sensore della luminosità
- E Morsettiera di allacciamento
- F Apertura opzionale per cablaggio in superficie

4. Allacciamento elettrico

Schema elettrico

4.1

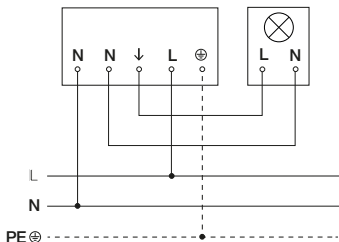

Il cavo di collegamento alla rete ha 3 fili.

L = fase (di prevalenza nero, marrone o grigio)

N = filo neutro (di prevalenza blu)

PE = conduttore di terra (verde / giallo)

L'apparecchio può anche essere allacciato elettricamente a valle di un interruttore di rete, purché sia garantito che quest'ultimo rimanga sempre acceso.

I tappi di tenuta sono previsti per una linea di allacciamento alla rete con un diametro esterno di 5 – 10 mm.

5. Montaggio



Pericolo legato alla presenza di corrente elettrica!

Il contatto con parti conduttive potrebbe provocare una scossa elettrica, ustioni o addirittura la morte.

- Staccare la corrente e interrompere la tensione di alimentazione di rete.
- Accertarsi dell'assenza di tensione con un indicatore di tensione.
- Provvedere affinché l'alimentazione della rete elettrica rimanga interrotta.

Pericolo di danni a cose!

Uno scambio dei cavi di allacciamento potrebbe provocare un cortocircuito.

- Contrassegnare i cavi di allacciamento in modo da poterli identificare.
- Collegare correttamente i cavi di allacciamento.

Preparazione del montaggio

- Controllare tutti i componenti per verificare se presentano danneggiamenti. In caso di danni non mettere in funzione l'apparecchio.
- Selezionare il luogo di montaggio adatto.
 - Protetto da vibrazioni.
 - Non in aree a rischio di esplosione.
 - Non su superfici facilmente infiammabili.
 - L'apparecchio non deve essere influenzato dalla luce delle utenze collegate.

Fasi di montaggio

5.1

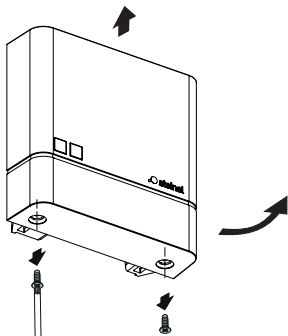

- Staccare l'alimentazione di corrente.
- Accertarsi che la tensione di alimentazione di rete sia disattivata.
- Svitare e sfilare la copertura.

5.2

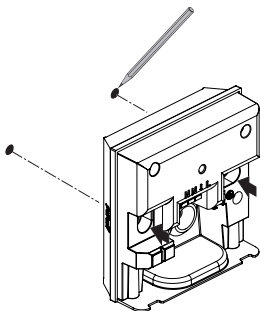

- Segnare i fori.

5.3

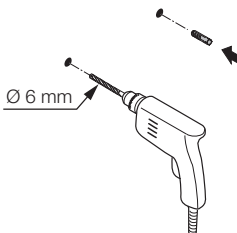

- Effettuare i fori (Ø 6 mm) e inserire i tasselli.

Variante incassata

5.4

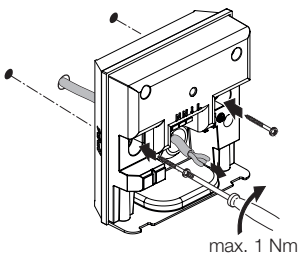

- Far passare il cavo attraverso l'apparecchio.
- Avvitare l'apparecchio con una coppia massima pari a 1 Nm.

Variante in superficie

5.5

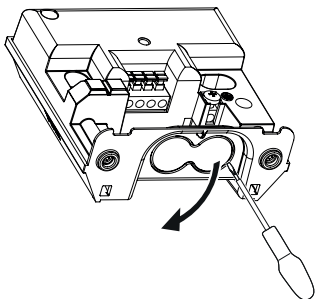

- Aprire l'apertura opzionale per cablaggio in superficie rompendo la copertura con cautela tramite un cacciavite.

5.6



- Inserire il tappo di tenuta

5.7

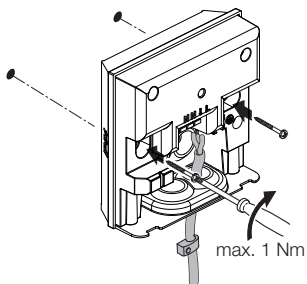

- Far passare il cavo attraverso l'apparecchio.
- Avvitare l'apparecchio con una coppia massima pari a 1 Nm.

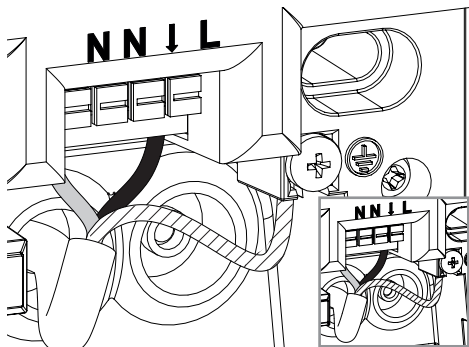

- Allacciare il cavo di rete secondo quanto indicato nello schema elettrico.

→ “4. Allacciamento elettrico”

5.9

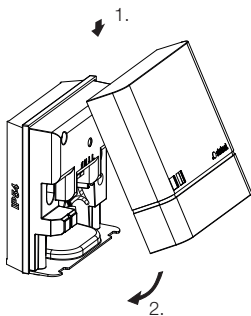

- Applicare la copertura.

5.10

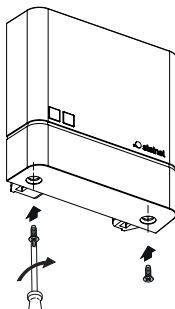

- Avvitare la copertura.



- Attivare l'alimentazione della rete elettrica.
 - Impostare le funzioni.
- "6. Funzionamento"

6. Funzionamento

NightmatIQ

Nel caso di NightmatIQ la regolazione crepuscolare viene effettuata manualmente tramite il potenziometro regolazione crepuscolare.



Pericolo legato alla presenza di corrente elettrica!

Il contatto con parti conduttive potrebbe provocare una scossa elettrica, ustioni o addirittura la morte.

- Staccare la corrente e interrompere la tensione di alimentazione di rete.
- Accertarsi dell'assenza di tensione con un indicatore di tensione.
- Provvedere affinché l'alimentazione della rete elettrica rimanga interrotta.

- **Impostazioni di fabbrica**

- Regolazione crepuscolare: 75 Lux

Regolazione crepuscolare (G)

La soglia d'intervento (luce crepuscolare) può essere impostata in continuo tra ca. 1 e 75 Lux.

- ☀ = funzionamento crepuscolare (ca. 75 Lux)
- ☾ = funzionamento crepuscolare / funzionamento nel buio notturno (ca. 1 Lux)

Regolazione crepuscolare manuale NightmatIQ

6.1

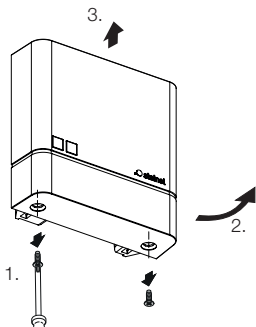

- Staccare l'alimentazione di corrente.
- Accertarsi che la tensione di alimentazione di rete sia disattivata.
- Svitare la copertura.

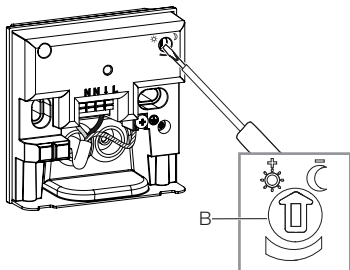

- Regolare in continuo con il cacciavite la soglia d'intervento desiderata della regolazione crepuscolare.

6.3

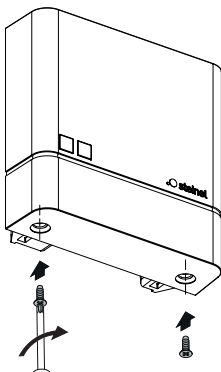

- Avvitare la copertura.

6.4



- Attivare l'alimentazione della rete elettrica.

NightmatIQ Plus

Nel caso di NightmatIQ Plus l'impostazione delle funzioni avviene tramite la app Steinel Connect.

Steinel Connect App

Per la configurazione dell'apparecchio con smartphone o tablet dovete scaricare la app STEINEL Connect dal Vostro AppStore. A tale scopo è necessario uno smartphone o tablet.



Android



iOS



Funzioni impostabili tramite la app Steinel Connect:

- Regolazione crepuscolare.

Avvertenza:

Al fine di escludere malfunzionamenti, si deve rispettare una distanza minima di 3 m dal router WLAN e dagli Access Points.

Funzione LED

Inizializzazione: il LED è acceso permanentemente.

Funzionamento normale: il LED è spento.

Identificazione: il LED lampeggia lentamente.

Update del firmware: il LED lampeggia rapidamente.

Errore: il LED lampeggia rapidamente.

Impostazioni di fabbrica

- Regolazione crepuscolare: 1.000 Lux

Regolazione crepuscolare

La soglia d'intervento (luce crepuscolare) può essere impostata in continuo tra ca. 1 e 1.000 Lux.

- ☀ = funzionamento crepuscolare (ca. 1.000 Lux)
- ☾ = funzionamento crepuscolare / funzionamento nel buio notturno (ca. 1 Lux)

Collegamento Bluetooth (Bluetooth Mesh)

L'interruttore a sensore corrisponde al Bluetooth Mesh Standard. Esso può essere collegato con tutti i prodotti conformi al Bluetooth Mesh Standard.

La configurazione dell'interruttore a sensore avviene tramite la app Steinel Connect. Al primo collegamento tra l'interruttore a sensore e la app Steinel Connect vengono memorizzate sullo smartphone o il tablet relative chiavi di rete. La chiave consente di escludere un accesso al sensore da parte di persone non autorizzate.

Per l'accesso tramite un altro smartphone o tablet occorre che la chiave di rete venga condivisa.

Ore di accensione

Oltre all'impostazione relativa al valore crepuscolare, tramite la app si possono impostare anche le ore di accensione in cui si desidera che le utenze collegate vengano accese o spente.

NightmatIQ Plus grazie al collegamento Bluetooth con uno smartphone / tablet riceve l'ora attuale e la utilizza per la futura azione di accensione / spegnimento.

Se l'alimentazione di tensione a NighmatIQ Plus viene interrotta, l'ora memorizzata si perde. Sulla base dell'andamento del sole nelle giornate precedenti, NighmatIQ Plus rileva un'ora approssimata. Per ripristinare l'ora esatta è necessario un nuovo collegamento con la app.

7. Pulizia e cura

L'apparecchio non necessita di manutenzione.



Pericolo legato alla presenza di corrente elettrica!

Il contatto di parti conduttive con acqua può provocare una scossa elettrica, ustioni o addirittura la morte.

- Pulire l'apparecchio solo quando è asciutto.

Pericolo di danni a cose!

Detergenti sbagliati potrebbero danneggiare l'apparecchio.

- Pulire l'apparecchio con un panno leggermente inumidito, senza detersivi.

8. Smaltimento

Apparecchi elettrici, pile, accessori e materiali d'imballaggio devono essere consegnati a un centro di riciclaggio riconosciuto.



Non gettate gli apparecchi elettrici e le pile assieme ai rifiuti domestici!

Solo per paesi UE:

conformemente alla Direttiva Europea vigente in materia di rifiuti di apparecchi elettrici ed elettronici e alla sua attuazione nel diritto nazionale, le pile e gli apparecchi elettrici ed elettronici non più idonei all'uso devono essere separati dagli altri rifiuti e consegnati a un centro di riciclaggio riconosciuto.

9. Garanzia del produttore

Garanzia del produttore STEINEL GmbH, Dieselstraße 80-84, DE-33442 Herzebrock-Clarholz, Germania

Tutti i prodotti STEINEL soddisfano i massimi requisiti di qualità. Per questo motivo siamo lieti in qualità di produttore di conceder. Le come cliente finale una garanzia ai sensi delle condizioni qui di seguito indicate:

La garanzia comprende l'assenza di vizi che è dimostrabile essere riconducibili a un difetto di materiale o un errore di produzione e che ci vengono segnalati immediatamente dopo essere stati riscontrati ed entro il periodo di garanzia. La garanzia vale per tutti i prodotti STEINEL che vengono acquistati e utilizzati in Italia, a esclusione dei prodotti STEINEL Professional.

Lei può scegliere di ricorrere alla garanzia chiedendo la riparazione gratuita, la sostituzione gratuita (all'occorrenza con un modello successivo equivalente o di migliore qualità) o l'emissione di una nota di credito.

Il periodo di garanzia per il prodotto STEINEL da Lei acquistato è di **3 anni** (nel caso di prodotti della serie home **5 anni**) a partire dalla data di acquisto del prodotto. Noi assumiamo i costi di trasporto ma non i rischi legati al trasporto della merce che ci viene restituita.

Diritti per vizi previsti dalla legge, gratuità

Le prestazioni qui descritte valgono in aggiunta ai diritti alla garanzia previsti dalla legge – incluse le disposizioni speciali per la tutela dei consumatori – e non li limitano né li sostituiscono. La rivendicazione dei Suoi diritti previsti dalla legge in caso di vizi è gratuita.

Esclusioni dalla garanzia

Sono espressamente escluse dalla presente garanzia tutte le lampadine sostituibili.

La garanzia è inoltre esclusa nei seguenti casi:

- in caso di logorio di parti del prodotto dovuto all'uso o ad altra ragione naturale o in caso di vizi del prodotto STEINEL che sono da ricondurre a logorio dovuto all'uso o ad altra ragione naturale,

- in caso di uso non adeguato allo scopo od al prodotto o in caso di mancato rispetto delle istruzioni per l'uso,
- in caso venissero effettuate autonomamente modifiche o altre trasformazioni sul prodotto o in caso di vizi che sono da ricondurre all'impiego di accessori, complementi o pezzi di ricambio non originali STEINEL,
- in caso di lavori di manutenzione e cura dei prodotti effettuati in modo non conforme alle istruzioni per l'uso,
- in caso di annessione o installazione non conforme alle prescrizioni per l'installazione fornite da STEINEL,
- in caso di danni o perdite avvenuti durante il trasporto.

Applicazione del diritto tedesco

Si applica il diritto tedesco ad esclusione della convenzione delle Nazioni Unite sui contratti di compravendita internazionale di merci (CISG).

Rivendicazione

Se ha intenzione di ricorrere alla garanzia, La si prega di trasmettere il Suo prodotto completo e unito allo scontrino d'acquisto o alla fattura indicante la data dell'acquisto e la denominazione del prodotto al Suo rivenditore o direttamente a noi: STEINEL Italia Srl, Via del lavoro 18, 21012 Cassano Magnago, Italia (CH: PUAG AG, Oberebenenstrasse 51, CH-5620 Bremgarten). Le consigliamo pertanto di conservare scrupolosamente lo scontrino d'acquisto o la fattura fino alla scadenza del periodo di garanzia.

3 ANNI
DI GARANZIA
DEL PRODUTTORE

10. Dati tecnici

- Dimensioni (A x L x P): *95 x 95 x 38 mm*
- Allacciamento alla rete: *220-240 V, 50/60 Hz*
- Potenza assorbita: *NightmatIQ < 0,7 W*
NightmatIQ Plus < 0,5 W
- Regolazione crepuscolare: *NightmatIQ: 1 - 75 Lux*
NightmatIQ Plus: 1 - 1.000 Lux
- Sensori: *fototransistor*
- Campo di temperatura: *tra -20 e +40 °C*
- Frequenza Bluetooth (solo NightmatIQ Plus):
2,4 - 2,48 GHz
- Potenza di trasmissione Bluetooth
(solo NightmatIQ Plus): *4 dBm / 2,5 mW*
- Grado di protezione: *IP 54*

Potere d'interruzione

- Carico lampadine incandescenti / lampade alogene: *1.000 W*
- Lampade alogene a basso voltaggio: *1.000 VA*
- Lampade fluorescenti non compensato: *500 VA*
- Carico capacitivo: *88 µF*

11. Eliminazione dei guasti

Apparecchio senza tensione.

- Il fusibile non è integro o è difettoso.
 - Controllare il fusibile.
 - Sostituire il fusibile difettoso.
- Linea interrotta.
 - Controllare il cavo con un indicatore di tensione.
- Corto circuito nel cavo di collegamento alla rete.
 - Controllare gli allacciamenti.
- Eventuale interruttore di rete spento.
 - Accendere l'interruttore di rete.

L'apparecchio non si accende.

- La regolazione crepuscolare scelta è troppo bassa.
 - Reimpostare la regolazione crepuscolare.
- Interruttore di rete spento.
 - Attivare l'interruttore di rete.
- Il fusibile è difettoso.
 - Controllare il fusibile.
 - Sostituire il fusibile difettoso.

Índice

1.	Acerca de este documento	139
2.	Indicaciones generales de seguridad	139
3.	Descripción del aparato	140
4.	Conexión eléctrica	145
5.	Montaje	146
6.	Funciones	155
7.	Limpieza y cuidados	161
8.	Eliminación	161
9.	Garantía de fabricante	162
10.	Datos técnicos	163
11.	Reparación de averías	164

1. Acerca de este documento

- Protegido por derechos de autor. Queda terminantemente prohibida la reimpresión, ya sea total o parcial, salvo con autorización expresa.
- Sujeto a modificaciones en función del progreso técnico.



¡Advertencia de peligros!



¡Advertencia de peligros por corriente eléctrica!



¡Advertencia de peligros por agua!

ES

2. Indicaciones generales de seguridad



¡Peligro por la no observación de las instrucciones de uso!

Estas instrucciones contienen información importante sobre el manejo seguro del aparato. Se advierte especialmente de posibles peligros. La no observancia puede causar la muerte o lesiones graves.

- Léanse las instrucciones detenidamente.
- Cúmplanse las indicaciones de seguridad.
- Manténgase al alcance.
- El manejo de la corriente eléctrica puede causar situaciones peligrosas. El contacto físico con piezas conductoras de electricidad puede causar shocks eléctricos, quemaduras o la muerte.
- El trabajo en la tensión eléctrica deberá ser realizado exclusivamente por personal técnico especializado.
- Se cumplirán las normativas de instalación y los requisitos de acometida específicos de cada país (p. ej., DE: VDE 0100, AT: ÖVE-ÖNORM E8001-1, CH: SEV 1000).

- Utilice solo piezas de repuesto originales.
- Las reparaciones solo están permitidas a empresas especializadas.

3. Descripción del aparato

Uso previsto NighmatIQ

- Interruptor crepuscular, apto para el montaje en la pared en el interior y exterior.
- Función regulación crepuscular ajustable vía potenciómetro.
- Utilizable como sensor particular.

Uso previsto NighmatIQ Plus

- Interruptor crepuscular, apto para el montaje en la pared en el interior y exterior.
- Funciones ajustables vía aplicación Steinell Connect.
- Utilizable como sensor particular o interconectado vía Bluetooth.

Principio funcional

- El interruptor crepuscular registra la luminosidad ambiental mediante el fotosensor y la compara con el umbral de luminosidad ajustado.
- Si la luminosidad ambiental es inferior al umbral de luminosidad, el consumidor conectado se enciende.
- Si la luminosidad ambiental es superior al umbral de luminosidad, el consumidor conectado se apaga.

3.1

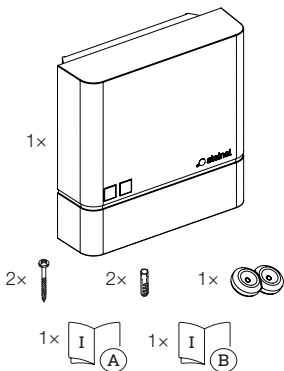

ES

- 1 NightmatIQ / NightmatIQ Plus
- 2 tornillos
- 2 espigas
- 1 tapón obturador
- 1 hoja de datos de seguridad
- 1 guía rápida

Dimensiones del producto NightmatIQ / NightmatIQ Plus

3.2

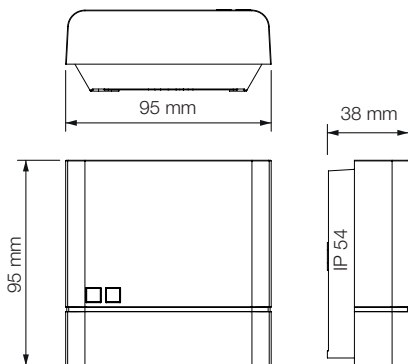

Visión general del equipo NightmatIQ

3.3

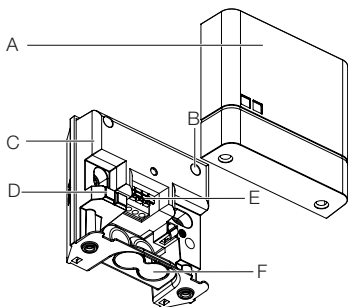

ES

- A Cubierta
- B Potenciómetro regulación crepuscular
- C Carcasa interruptor crepuscular
- D Sensor de luminosidad
- E Borne de conexión
- F Apertura opcional para cableado de superficie

3.4



- G Detalle: potenciómetro regulación crepuscular

Visión general del equipo NightmatIQ Plus

3.5

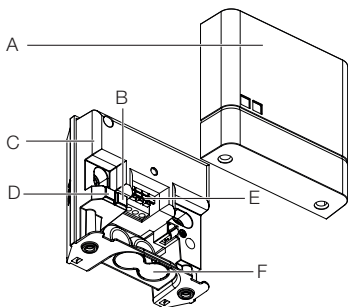

- A Cubierta
- B LED de estado
- C Carcasa interruptor crepuscular
- D Sensor de luminosidad
- E Borne de conexión
- F Apertura opcional para cableado de superficie

4. Conexión eléctrica

Diagrama electrónico

4.1

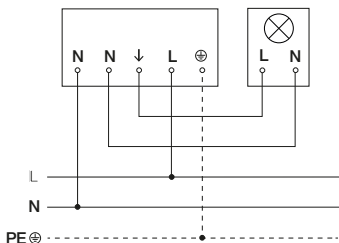

ES

El cable de alimentación de red consta de un conductor trifilar:

- L** = fase (generalmente negro, marrón o gris)
- N** = neutro (generalmente azul)
- PE** = toma de tierra (verde / amarillo)

El aparato también puede conectarse eléctricamente después de un interruptor de red si se garantiza que el interruptor de red está permanentemente conectado.

Los tapones obturadores están previstos para un cable de alimentación con un diámetro exterior de 5 a 10 mm.

5. Montaje



¡Peligro por corriente eléctrica!

El contacto físico con piezas conductoras de electricidad puede causar shocks eléctricos, quemaduras o la muerte.

- Desconectar la corriente e interrumpir la alimentación de tensión.
- Controlar la ausencia de tensión con un comprobador de tensión.
- Asegurar que la alimentación de tensión permanezca interrumpida.

¡Peligro de daños materiales!

Los cables invertidos pueden causar cortocircuitos.

- Identificar los cables de conexión.
- Conectar correctamente los cables de conexión.

Preparación de montaje

- Asegurarse de que todos los componentes se encuentran en perfecto estado. No poner en servicio el aparato si presenta daños.
- Elegir un lugar de montaje adecuado.
 - Sin vibraciones.
 - No en zonas con peligro de explosión.
 - No sobre superficies fácilmente inflamables.
 - El dispositivo no debe verse afectado por la luz del consumidor conectado.

El montaje por pasos

5.1

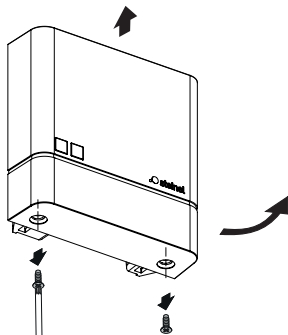

ES

- Desconectar la alimentación eléctrica.
- Comprobar que la alimentación de tensión esté desconectada.
- Desatornillar y retirar la cubierta.

5.2

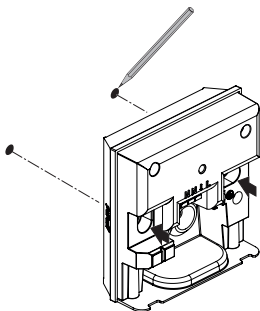

- Marcar los orificios a taladrar.

5.3

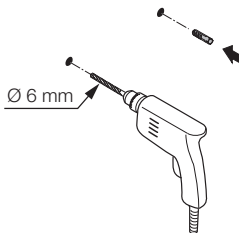

- Taladrar los orificios (Ø 6 mm) e insertar los tacos.

Variante empotrada

5.4

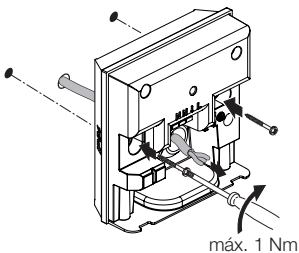

- Pasar el cable por el dispositivo.
- Atornillar el dispositivo con un par máximo de 1 Nm.

Variante de superficie

5.5

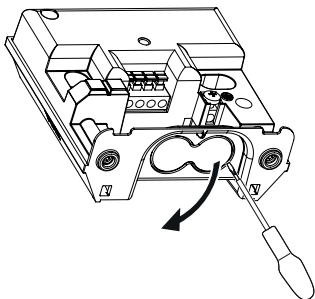

- Ábrase con cuidado la abertura opcional para el cableado de superficie con un destornillador.

5.6



- Colocar el tapón obturador.

5.7

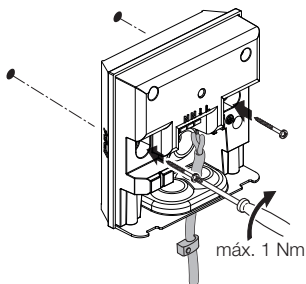

ES

- Pasar el cable por el dispositivo.
- Atornillar el dispositivo con un par máximo de 1 Nm.

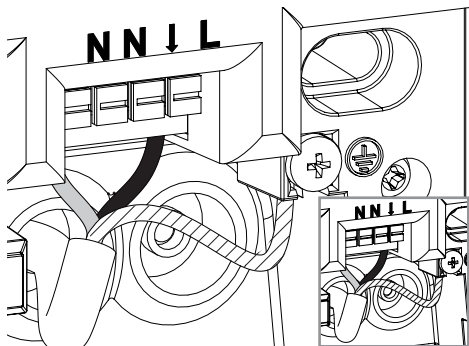

- Conectar el cable de alimentación conforme al diagrama electrónico.
- “4. Conexión eléctrica”

5.9

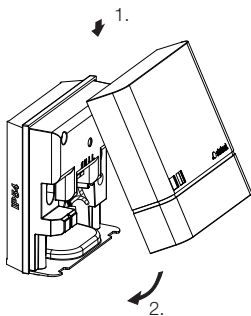

ES

- Colocar la cubierta.

5.10

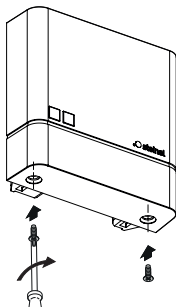

- Atornillar la cubierta.



- Conectar la alimentación eléctrica.
 - Ajustar las funciones.
- “6. Funciones”

6. Funciones

NightmatIQ

En el NightmatIQ, la regulación crepuscular se configura a mano vía potenciómetro.



¡Peligro por corriente eléctrica!

ES

El contacto físico con piezas conductoras de electricidad puede causar shocks eléctricos, quemaduras o la muerte.

- Desconectar la corriente e interrumpir la alimentación de tensión.
- Controlar la ausencia de tensión con un comprobador de tensión.
- Asegurar que la alimentación de tensión permanezca interrumpida.

- **Configuración de fábrica**
 - Regulación crepuscular: 75 lux

Regulación crepuscular (G)

La luminosidad reactiva (crepúsculo) puede regularse sin etapas entre aprox. 1 y 75 lux.

- ☼ = funcionamiento crepuscular (aprox. 75 lux)
- ☾ = funcionamiento crepuscular / nocturno (aprox. 1 lux)

Regulación crepuscular manual NightmatIQ

6.1

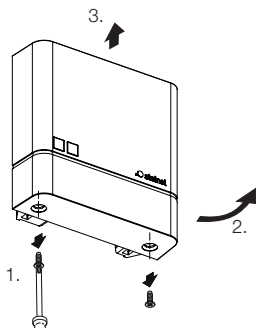

- Desconectar la alimentación eléctrica.
- Comprobar que la alimentación de tensión esté desconectada.
- Desatornillar la cubierta.

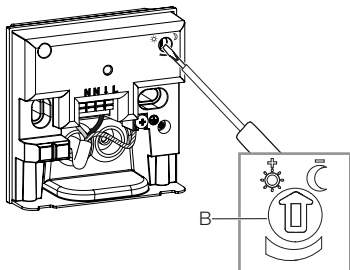

- Ajustar el umbral de respuesta de la regulación crepuscular sin etapas con el destornillador.

6.3

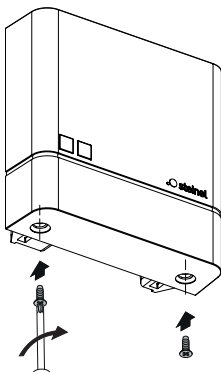

- Atornillar la cubierta.

6.4



- Conectar la alimentación eléctrica.

NightmatIQ Plus

En el NightmatIQ Plus, las funciones se configuran vía Steinel Connect App.

Steinel Connect App

Para configurar el dispositivo vía smartphone o tablet, se ha de bajar la aplicación STEINEL Connect de su AppStore. Se requiere un smartphone o tablet aptos para Bluetooth.



Android



iOS



Funciones ajustables vía la Steinel Connect App:

- Regulación crepuscular.

Nota:

Se deberá guardar una distancia mínima de 3 m al enrutador wifi y los puntos de acceso para excluir fallos.

Funciones LED

Inicialización: luz LED permanente.

Operación normal: LED apagado.

Identificación: LED parpadea despacio.

Actualización firmware: LED parpadea rápidamente.

Error: LED parpadea rápidamente.

Configuración de fábrica

- Regulación crepuscular: 1.000 lux

Regulación crepuscular

La luminosidad reactiva (crepúsculo) puede regularse sin etapas entre aprox. 1 y 1.000 lux.

- ☀ = funcionamiento crepuscular (aprox. 1.000 lux)
- ☾ = funcionamiento crepuscular / nocturno (aprox. 1 lux)

Interconexión vía Bluetooth (Bluetooth Mesh)

El sensor conmutador cumple con el estándar Bluetooth Mesh. Puede interconectarse con cualquier producto que cumpla el estándar Bluetooth Mesh.

El sensor conmutador se configura vía la app Steinel Connect. A establecerse la primera conexión entre el sensor conmutador y la app Steinel Connect, se memorizan las correspondientes claves de red en el smartphone o el tablet. A base de las claves, se excluye un acceso indebido al sensor.

Para el acceso a otro smartphone o tablet adicional, hay que compartir la clave de red.

Tiempos de conmutación

Además de establecer el valor crepuscular, la aplicación también se puede emplear para ajustar los tiempos de conmutación cuando los consumidores conectados se enciendan o apaguen.

El NightmatIQ Plus recibe la hora actual a través de la conexión Bluetooth con un smartphone / tablet y la utiliza para la futura conmutación.

Al interrumpirse la alimentación del NightmatIQ Plus, éste pierde la hora memorizada. Basado en el curso del sol de los días anteriores, el NightmatIQ Plus determina una hora aproximada. Para restablecer la hora exacta, se requiere una nueva conexión con la aplicación.

7. Limpieza y cuidados

El aparato está exento de mantenimiento.



¡Peligro por corriente eléctrica!

El contacto del agua con piezas conductoras de electricidad puede causar shocks eléctricos, quemaduras o la muerte.

- Limpiar el aparato solo en estado seco.

¡Peligro de daños materiales!

Utilizando un limpiador no apropiado, el aparato puede sufrir daños.

- Limpiar el aparato con un paño ligeramente humedecido sin detergente.

ES

8. Eliminación

Los aparatos eléctricos, las baterías, los accesorios y los embalajes deben reciclarse de forma respetuosa con el medio ambiente.



¡No eche los aparatos eléctricos ni baterías a la basura doméstica!

Solo para países de la UE:

Según la Directiva europea vigente sobre residuos de aparatos eléctricos y electrónicos y su transposición al derecho nacional, los aparatos eléctricos y pilas fuera de uso deben recogerse por separado y someterse a un reciclaje respetuoso con el medio ambiente.

9. Garantía de fabricante

Este producto STEINEL ha sido elaborado con el máximo esmero, habiendo pasado los controles de funcionamiento y seguridad previstos por las disposiciones vigentes, así como un control adicional de muestreo al azar.

Steinel garantiza el perfecto estado y funcionamiento.

El período de garantía es de 36 meses comenzando el día de la venta al consumidor. Reparamos defectos de material o de fabricación, la garantía se aplicará a base de la reparación o el cambio de piezas defectuosas, según nuestro criterio.

La prestación de garantía queda anulada para daños producidos en piezas de desgaste y daños y defectos originados por uso o mantenimiento inadecuados.

Quedan excluidos de la garantía los daños consecuenciales causados en objetos ajenos. La garantía solo será efectiva enviando el aparato no deshecho, con una breve descripción del fallo, tíquet de caja o factura (con fecha de compra y sello del comercio), bien empaquetado, al correspondiente centro de servicio.

Servicio de reparación: una vez transcurrido el período de garantía o en caso de defectos sin derecho de garantía, consulte su centro de servicio más próximo para averiguar una posible reparación.

3 AÑOS
DE GARANTÍA
DE FABRICANTE

10. Datos técnicos

- Dimensiones (alt. x anch. x prof.): 95 x 95 x 38 mm
- Tensión de red: 220–240 V, 50/60 Hz
- Consumo de potencia: *NightmatIQ* < 0,7 W
NightmatIQ plus < 0,5 W
- Regulación crepuscular: *NightmatIQ*: 1 – 75 lux
NightmatIQ Plus: 1 – 1.000 lux
- Sensor: fototransistor
- Rango de temperatura: -20 a +40 °C
- Frecuencia Bluetooth (solo *NightmatIQ Plus*): 2,4–2,48 GHz
- Potencia de emisión Bluetooth (solo *NightmatIQ Plus*): 4 dBm / 2,5 mW
- Índice de protección: IP 54

Potencia de ruptura

- Carga de bombilla incandescente / halógena: 1.000 W
- Lámparas halógenas bajo voltaje: 1.000 VA
- Carga capacitiva: 88 µF

ES

11. Reparación de averías

Aparato sin tensión.

- Fusible desactivado o defectuoso.
 - Activar fusible.
 - Cambiar el fusible defectuoso.
- Línea interrumpida.
 - Comprobar la línea de alimentación con un comprobador de tensión.
- Cortocircuito en el cable de alimentación.
 - Comprobar las conexiones.
- El interruptor de alimentación está desconectado (si lo hay).
 - Poner el interruptor en ON.

El aparato no se enciende.

- Regulación crepuscular mal seleccionada.
 - Ajustar de nuevo la regulación crepuscular.
- El interruptor de alimentación está en OFF.
 - Ajustar el interruptor de alimentación.
- Fusible desactivado o defectuoso.
 - Activar fusible.
 - Cambiar el fusible defectuoso.

Índice

1.	Sobre este documento	166
2.	Instruções de segurança gerais	166
3.	Descrição do aparelho	167
4.	Ligação elétrica	172
5.	Montagem	173
6.	Funcionamento	182
7.	Limpeza e conservação	187
8.	Reciclagem	187
9.	Garantia do fabricante	188
10.	Dados técnicos	189
11.	Eliminação de avarias	190

1. Sobre este documento

- Protegido pela lei sobre direitos de autor. Qualquer reimpressão, mesmo que apenas parcial, só é permitida com o nosso consentimento.
- Reservado o direito a alterações que visem o progresso técnico.



Aviso de perigo!



Aviso de perigo originado por eletricidade!



Aviso de perigo originado por água!

2. Instruções de segurança gerais



A inobservância das instruções de utilização acarreta perigos!

Estas instruções contêm informações importantes para a utilização segura do aparelho. Potenciais perigos são identificados por indicações específicas. A inobservância destas indicações pode causar a morte ou ferimentos graves.

- Leia as instruções atentamente.
- Siga as instruções de segurança.
- Guarde as instruções num lugar acessível.
- Lidar com a corrente elétrica pode levar a situações perigosas. O contacto com peças condutoras de corrente pode resultar em choque elétrico, queimaduras ou na morte.
- Os trabalhos com tensão de rede só são permitidos se forem executados por pessoal profissional devidamente qualificado.
- É necessário respeitar as prescrições de instalação e condições de conexão em vigor nos diversos países (por ex., DE: VDE 0100, AT: ÖVE-ÖNORM E8001-1, CH: SEV 1000).

- Utilize somente peças de reposição originais.
- Reparações só são permitidas se forem realizadas por empresas especializadas.

3. Descrição do aparelho

Utilização prevista NighmatIQ

- Interruptor crepuscular, apropriado para montar na parede, tanto no interior como no exterior.
- Função de regulação crepuscular configurável através de potenciómetro.
- Utilizável como detetor individual.

Utilização prevista NighmatIQ Plus

- Interruptor crepuscular, apropriado para montar na parede, tanto no interior como no exterior.
- Funções configuráveis com a aplicação Steinel Connect.
- Utilizável como detetor individual ou para ligação em rede via Bluetooth.

Princípio de funcionamento

- O interruptor crepuscular deteta a luminosidade ambiente através do sensor de luz e compara-a com o limiar de luminosidade definido.
- Se a luminosidade ambiente estiver abaixo do limiar de luminosidade, o consumidor conectado liga-se.
- Se a luminosidade ambiente estiver acima do limiar de luminosidade, o consumidor conectado desliga-se.

Itens fornecidos NightmatIQ / NightmatIQ Plus

3.1

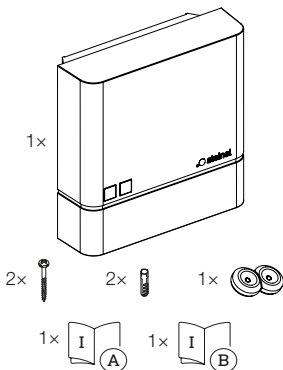

- 1 NightmatIQ / NightmatIQ Plus
- 2 parafusos
- 2 buchas
- 1 buçim vedante
- 1 ficha de dados de segurança
- 1 guia rápido

Dimensões do produto NightmatIQ / NightmatIQ Plus

3.2

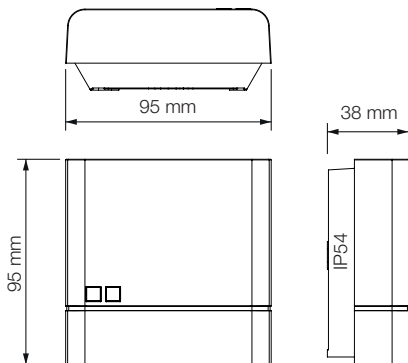

PT

Vista geral do aparelho NightmatIQ

3.3

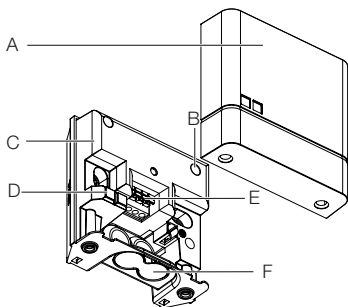

- A Cobertura
- B Potenciómetro da regulação crepuscular
- C Carcaça do interruptor crepuscular
- D Detetor de luminosidade
- E Barra de junção
- F Abertura opcional para montagem saliente da cablagem

3.4



- G Detalhe: potenciómetro da regulação crepuscular

Vista geral do aparelho NightmatIQ Plus

3.5

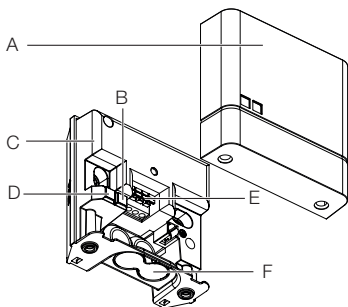

PT

- A Cobertura
- B LED de estado
- C Carcaça do interruptor crepuscular
- D Detetor de luminosidade
- E Barra de junção
- F Abertura opcional para montagem saliente da cablagem

4. Ligação elétrica

Esquema de circuitos elétricos

4.1

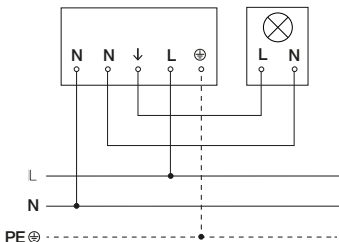

O cabo de alimentação elétrica é constituído por um cabo de 3 condutores:

- L** = fase (geralmente preto, castanho ou cinzento)
- N** = neutro (geralmente azul)
- PE** = condutor terra (verde / amarelo)

O aparelho também pode ser ligado a um interruptor de rede se ficar assegurado que o interruptor está sempre ligado.

Os buçins vedantes estão previstos para uma linha de alimentação com um diâmetro exterior de 5 – 10 mm.

5. Montagem



Perigo de eletrocussão!

O contacto com peças condutoras de corrente pode resultar em choque elétrico, queimaduras ou na morte.

- Desligue a corrente e suspenda a alimentação de tensão.
- Verifique a ausência de tensão com um busca-polos.
- Assegure-se de que a alimentação de tensão permanece interrompida.

Perigo de danos materiais!

Se os cabos de ligação forem trocados, poderá ocorrer um curto-circuito.

- Identifique os cabos de ligação.
- Ligue os cabos de ligação corretamente.

Preparação da montagem

- Verifique todos os componentes para detetar eventuais danos. Se detetar qualquer dano, não coloque o aparelho em funcionamento.
- Procure um local de montagem adequado.
 - À prova de trepidações.
 - Não em áreas potencialmente explosivas.
 - Não em cima de superfícies facilmente inflamáveis.
 - O aparelho não pode ser influenciado pela luz do ponto de consumo conectado.

Passos para montagem

5.1

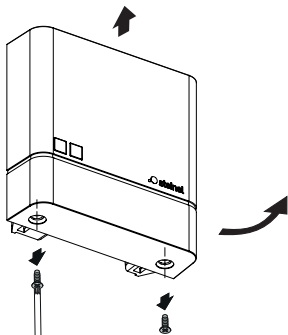

- Desligue a fonte de alimentação elétrica.
- Certifique-se de que a alimentação de tensão está desligada.
- Desaparafuse a cobertura e remova-a.

5.2

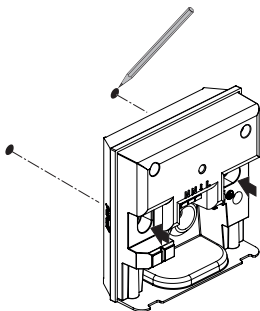

PT

- Marque os furos.

5.3

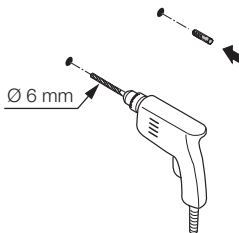

- Faça os furos (Ø 6 mm) e coloque as buchas.

Versão para montagem embutida

5.4

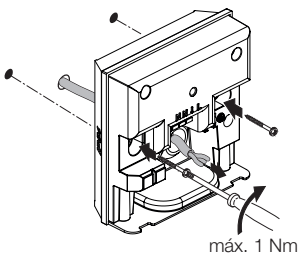

- Passe o cabo pelo aparelho.
- Aparafuse o aparelho com um binário de aperto máx. 1 Nm.

Versão para montagem à superfície

5.5

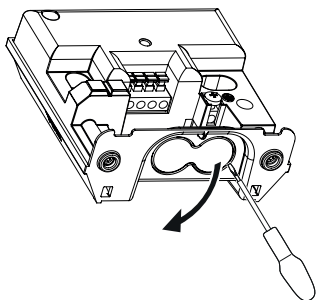

- Use uma chave de fendas para partir com cuidado a abertura opcional para montagem saliente da cablagem.

5.6



- Coloque o bucim vedante.

5.7

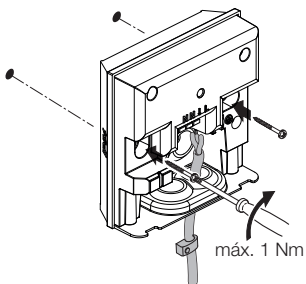

- Passe o cabo pelo aparelho.
- Aparafuse o aparelho com um binário de aperto máx. 1 Nm.

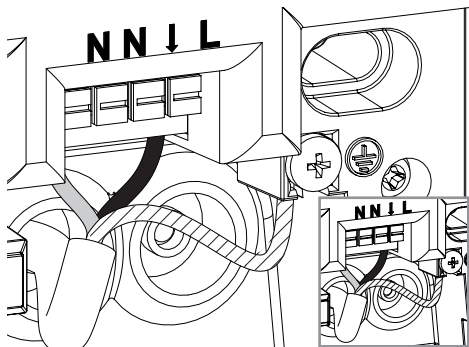

- Faça a ligação à rede segundo o esquema elétrico.
→ “4. Ligação elétrica”

5.9

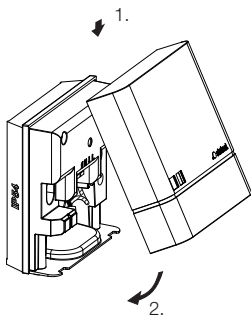

- Coloque a cobertura.

5.10

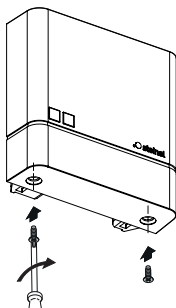

- Aparafuse a tampa.



- Ligue a fonte de alimentação elétrica.
 - Ajuste as funções.
- “6. Funcionamento”

6. Funcionamento

NightmatIQ

No caso do sistema NightmatIQ, a regulação crepuscular é realizada manualmente com o potenciômetro de regulação crepuscular.



Perigo de eletrocussão!

O contacto com peças condutoras de corrente pode resultar em choque elétrico, queimaduras ou na morte.

- Desligue a corrente e suspenda a alimentação de tensão.
- Verifique a ausência de tensão com um busca-polos.
- Assegure-se de que a alimentação de tensão permanece interrompida.
- **Configurações de fábrica**
 - Regulação crepuscular: 75 lux

Regulação crepuscular (G)

A luminosidade de resposta (crepúsculo) pode ser ajustada progressivamente de aprox. 1 a 75 lux.

- ☀ = modo crepuscular (aprox. 75 lux)
- ☾ = modo crepuscular / modo noturno (aprox. 1 lux)

Regulação crepuscular manual NightmatIQ

6.1

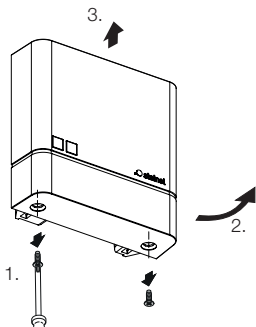

- Desligue a fonte de alimentação elétrica.
- Certifique-se de que a alimentação de tensão está desligada.
- Desaparafuse a tampa.

6.2

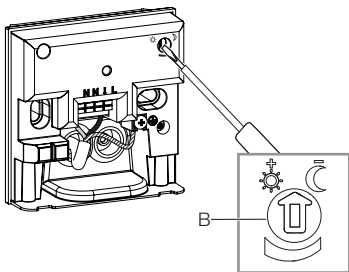

- Regulação progressiva do limiar de luminosidade com uma chave de fendas.

6.3

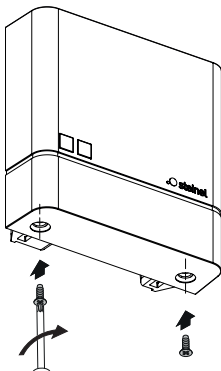

- Aparafuse a tampa.

6.4



- Ligue a fonte de alimentação elétrica.

NightmatIQ Plus

No caso do sistema NightmatIQ Plus, a configuração das funções é efetuada com a aplicação Steinel Connect.

Aplicação Steinel Connect

Para configurar o aparelho com um smartphone ou um tablet, tem de descarregar a aplicação STEINEL Connect da sua AppStore. É necessário ter um smartphone ou tablet compatível com Bluetooth.



Android



iOS



Funções configuráveis com a aplicação Steinel Connect
– Regulação crepuscular.

Nota:

Tem de ser respeitada uma distância mínima de 3 m entre o router WiFi e os Access Points para evitar falhas de funcionamento.

Funcionamento dos LEDs

Inicialização: LED ligado.

Modo de funcionamento normal: LED desligado.

Identificação: LED pisca lentamente.

Atualização firmware: LED pisca rapidamente.

Erro: LED pisca rapidamente.

Configurações de fábrica

- Regulação crepuscular: 1.000 lux

Regulação crepuscular

A luminosidade de resposta (crepúsculo) pode ser ajustada progressivamente de aprox. 1 a 1.000 lux.

- ☀ = modo crepuscular (aprox. 1.000 lux)
- ☾ = modo crepuscular / modo noturno (aprox. 1 lux)

Ligação em rede via Bluetooth (Bluetooth Mesh)

O interruptor com detetor é compatível com o padrão Bluetooth Mesh. Pode ser ligado em rede com todos os produtos compatíveis com o padrão Bluetooth Mesh.

A configuração do interruptor com detetor é realizada através da aplicação Steinel Connect. Ao ser estabelecida a primeira ligação entre o interruptor com detetor e a aplicação Steinel Connect, as respetivas chaves de rede são guardadas no smartphone ou no tablet. As chaves impedem o acesso não-autorizado ao detetor.

Para poder aceder através de outro smartphone ou tablet, será necessário partilhar a chave de rede.

Horas de comutação

Além da regulação do valor crepuscular, a aplicação também permite definir as horas de comutação às quais os pontos de consumo conectados devem ligar-se e desligar-se.

O sistema NightmatIQ plus pode ser ligado via Bluetooth a um smartphone / tablet e recebe, assim, a hora atual para a usar para a comutação futura.

Ao interromper a alimentação de corrente do NightmatIQ plus, ele perde a hora memorizada. Com base no curso do Sol do dia anterior, o NightmatIQ plus faz uma estimativa da hora. Para restabelecer a hora exata, o sistema tem de ser ligado à aplicação.

7. Limpeza e conservação

O aparelho não requer qualquer tipo de manutenção.



Perigo de eletrocussão!

O contacto de água com peças condutoras de corrente pode resultar em choque elétrico, queimaduras ou na morte.

- Limpe o aparelho apenas se estiver seco.

Perigo de danos materiais!

A utilização dos detergentes errados pode danificar o aparelho.

- Limpe o aparelho com um pano ligeiramente humedecido sem detergente.

8. Reciclagem

Equipamentos elétricos, pilhas, acessórios e embalagens têm de ser entregues num posto de revalorização ecológica.



Nunca deite equipamentos elétricos ou pilhas para o lixo doméstico!

Apenas para estados membros da U.E.:

Segundo a diretiva europeia relativa aos resíduos de equipamentos elétricos e eletrónicos, e a respetiva transposição para o direito nacional, todos os equipamentos elétricos e eletrónicos e pilhas em fim de vida útil devem ser recolhidos separadamente e entregues nos pontos de recolha previstos para fins de revalorização ecológica.

9. Garantia do fabricante

Este produto Steinel foi fabricado com todo o zelo e o seu funcionamento e segurança verificados, de acordo com as normas em vigor, e sujeito a um controlo por amostragem aleatória. A STEINEL garante o bom estado e o bom funcionamento do aparelho. O prazo de garantia é de 36 meses a contar da data de compra.

Damos garantia a falhas relacionadas com defeitos de material ou de fabrico. A garantia inclui a reparação ou a substituição das peças com defeito, de acordo com o nosso critério, estando excluídas as peças sujeitas a desgaste, os danos e as falhas originados por uma utilização ou manutenção incorreta.

Excluem-se igualmente os danos provocados noutros objetos estranhos ao aparelho. Os serviços previstos na garantia só serão prestados caso o aparelho seja apresentado bem embalado no respetivo serviço de assistência técnica, devidamente montado e acompanhado da fatura (data da compra e carimbo do revendedor) e de uma pequena descrição do problema.

Serviço de reparação: depois de expirado o prazo de garantia ou em caso de falha não abrangida pela garantia, contacte o serviço de assistência técnica mais perto de si para saber quais são as possibilidades de reparação.

3 ANOS
GARANTIA
DO FABRICANTE

10. Dados técnicos

- Dimensões (A × L × P): 95 × 95 × 38 mm
- Ligação à rede: 220–240 V, 50/60 Hz
- Potência absorvida: *NightmatIQ* < 0,7 W
NightmatIQ plus < 0,5 W
- Regulação crepuscular: *NightmatIQ*: 1 – 75 lux
NightmatIQ plus: 1 – 1.000 lux
- Sistema de sensores: fototransistor
- Intervalo de temperaturas: -20 até +40 °C
- Frequência Bluetooth (só *NightmatIQ plus*): 2,4–2,48 GHz
- Potência emissora Bluetooth (só *NightmatIQ plus*): 4 dBm / 2,5 mW
- Grau de proteção: IP 54

Potência de comutação

- Carga de lâmpada incandescente / halogéneo: 1.000 W
- Lâmpadas de halogéneo de baixa tensão: 1.000 VA
- Carga capacitiva: 88 µF

PT

11. Eliminação de avarias

Aparelho sem tensão.

- O fusível não está ligado ou está com defeito.
 - Ligue o fusível.
 - Substitua o fusível defeituoso.
- Linha interrompida.
 - Verifique a linha com um busca-polos.
- Curto-circuito no cabo de alimentação elétrica.
 - Verificar as ligações.
- Interruptor de rede eventualmente existente está desligado.
 - Ligue o interruptor de rede.

O aparelho não se liga.

- Foi escolhida a regulação crepuscular errada.
 - Reajuste a regulação crepuscular.
- Interruptor de rede DESLIGADO.
 - Ligue o interruptor de rede.
- O fusível não está ligado ou está com defeito.
 - Ligue o fusível.
 - Substitua o fusível defeituoso.

Innehåll

1.	Om detta dokument	192
2.	Allmänna säkerhetsanvisningar	192
3.	Produktbeskrivning	193
4.	Elektrisk anslutning	198
5.	Montage	199
6.	Funktion	208
7.	Rengöring och skötsel	213
8.	Avfallshantering	213
9.	Tillverkargaranti	214
10.	Tekniska data	216
11.	Åtgärdande av störningar	217

1. Om detta dokument

- Upphovsrättsligt skyddat. Eftertryck, även delar av texten, bara med vårt samtycke.
- Ändringar som görs pga den tekniska utvecklingen, förbehålles.



Varning för fara!



Varning för fara genom elektrisk ström!



Varning för fara genom vatten!

2. Allmänna säkerhetsanvisningar



Fara om bruksanvisningen inte följs!

Bruksanvisningen innehåller viktig information för en säker hantering av armaturen. Särskild uppmärksamhet riktas mot eventuella faror. Om bruksanvisningen inte följs kan det leda till dödsfall eller allvarliga personskador.

- Läs bruksanvisningen noggrant.
- Följ säkerhetsanvisningarna.
- Förvara den tillgängligt.
- Hantering av elektrisk ström kan leda till farliga situationer. Kontakt med strömförande delar kan medföra elektrisk chock, brännsår eller leda till döden.
- Arbeten på nätspänningen får endast genomföras av kvalificerad yrkespersonal.
- Installationsföreskrifter och anslutningskrav som gäller i respektive land ska iakttas (t.ex. DE: VDE 0100, AT: ÖVE-ÖNORM E8001-1, CH: SEV 1000).
- Använd endast originalreservdelar.
- Reparationer får endast genomföras av professionella företag.

3. Produktbeskrivning

Ändamålsenlig användning NighmatIQ

- Skymningsbrytare, avsedd för väggmontage inomhus och utomhus.
- Funktion skymningsinställning ställs in via potentiometern.
- Kan användas som enskild sensor.

Ändamålsenlig användning NighmatIQ Plus

- Skymningsbrytare, avsedd för väggmontage inomhus och utomhus.
- Funktioner som kan ställas in via Steinel Connect appen.
- Kan användas som enskild sensor eller sammankopplad med Bluetooth.

Funktionsprincip

- Skymningsbrytaren uppfattar omgivningsljuset med hjälp av ljussensorerna och jämför det med det inställda ljusnivåvärdet.
- Ligger omgivningsljuset under ljusnivåvärdet, tänds den anslutna förbrukaren.
- Ligger omgivningsljuset över ljusnivåvärdet, släcks den anslutna förbrukaren.

SE

Innehåll NightmatIQ / NightmatIQ Plus

3.1

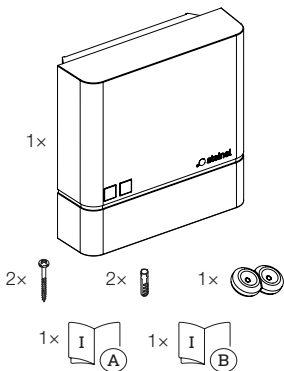

- 1 NightmatIQ / NightmatIQ Plus
- 2 skruvar
- 2 pluggar
- 1 packning
- 1 säkerhetsdatablad
- 1 quick-start

Produktmått NightmatIQ / NightmatIQ Plus

3.2

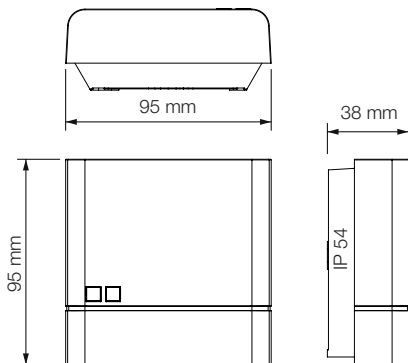

SE

Översikt över enhet NightmatIQ

3.3

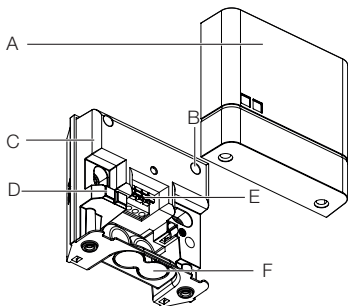

- A Skydd
- B Poti skymningsinställning
- C Hus skymningsrelä
- D Ljusstyrkesensor
- E Anslutningsplint
- F Valfri öppning för utanpåliggande kabel

3.4



- G Detalj: Poti skymningsinställning

Översikt över enhet NightmatIQ Plus

3.5

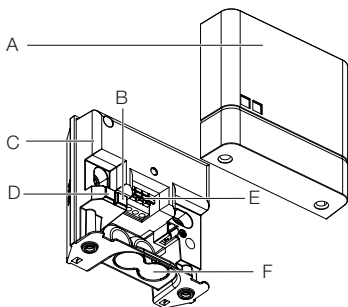

- A Skydd
- B Status LED
- C Hus skymningsrelä
- D Ljusstyrkesensor
- E Anslutningsplint
- F Valfri öppning för utanpåliggande kabel

4. Elektrisk anslutning

Kopplingschema

4.1

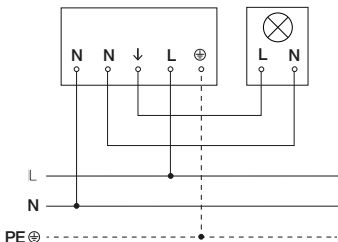

Nätledningen består av en 3-ledarkabel:

L = Fas (oftast svart, brun eller grå)

N = Neutralledare (oftast blå)

PE = Skyddsledare (grön / gul)

Armaturen kan även anslutas elektriskt efter en nätbrytare, om det är säkert, att nätbrytaren är ständigt tillkopplad.

Tätningssluggarna är avsedda för en nätanslutning med en ytterdiameter på 5–10 mm.

5. Montage



Fara p.g.a. elektrisk ström!

Kontakt med strömförande delar kan medföra elektrisk chock, brännsår eller döden.

- Slå ifrån strömmen och avbryt spänningsförsörjningen.
- Kontrollera med spänningsprovare att alla ledningar är spänningsfria.
- Se till att spänningen inte kan slås till igen.

Risk för materiella skador!

En förväxling av anslutningarna kan leda till kortslutning.

- Identifiera anslutningsledningarna.
- Sammankoppla anslutningsledningarna korrekt.

Montageförberedelser

- Kontrollera samtliga delar med avseende på skador. Är armaturen skadad får den inte tas i bruk.
- Välj en lämplig monteringsplats.
 - Vibrationsfritt.
 - Inte i explosionsfarliga miljöer.
 - Inte på lättantändliga underlag.
 - Armaturen får inte påverkas av ljuset från den anslutna förbrukaren.

Montageordning

5.1

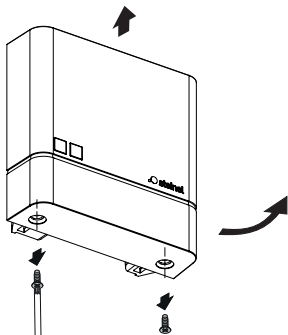

- Stäng av strömförsörjningen.
- Kontrollera att spänningen är frånslagen.
- Skruva av skyddet och dra av det.

5.2

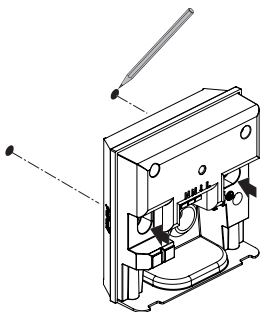

- Markera borrhålen.

5.3

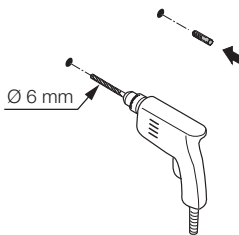

SE

- Borra hål (Ø 6 mm) och sätt i pluggar.

Variant infällt montage

5.4

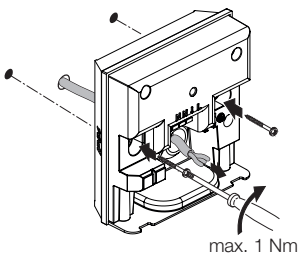

- Dra kabeln genom armaturen.
- Skruva fast armaturen med ett vridmoment på max. 1 Nm.

Utanpåliggande variant

5.5

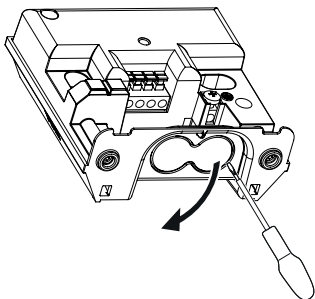

- Bryt försiktigt ut den valfria öppningen för den utanpåliggande kabeln med en skruvmejsel.

5.6



- Sätt i tätningsslugg.

5.7

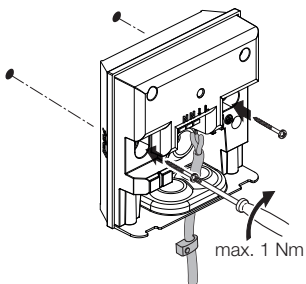

- Dra kabeln genom armaturen.
- Skruva fast armaturen med ett vridmoment på max. 1 Nm.

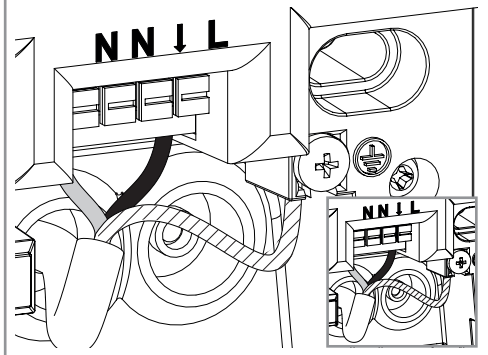

- Anslut nätkabeln enligt kopplingschemat.
→ "4. Elektrisk anslutning"

5.9

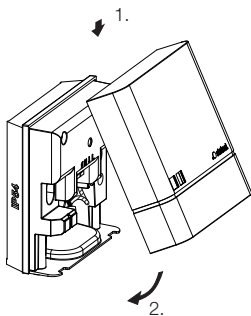

- Sätt på skyddet.

5.10

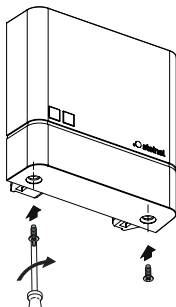

- Skruva på skyddet.



- Slå till spänningen.
 - Ställ in funktionerna.
- "6. Funktion"

6. Funktion

NightmatIQ

På NightmatIQ görs skymningsinställningen manuellt via skymningsinställningen Poti.



Fara p.g.a. elektrisk ström!

Kontakt med strömförande delar kan medföra elektrisk chock, brännsår eller döden.

- Slå ifrån strömmen och avbryt spänningsförsörjningen.
- Kontrollera med spänningsprovare att alla ledningar är spänningsfria.
- Se till att spänningen inte kan slås till igen.

- **Fabriksinställningar**

- Skymningsinställning: 75 lux

Skymningsinställning (G)

Reaktionsnivån (skymning) kan ställas in steglöst från ca 1 – 75 lux

- ☀ = Skymningsdrift (ca. 75 lux)
- ☾ = Skymningsdrift / nattdrift (ca 1 lux)

Manuell skymningsinställning NightmatIQ

6.1

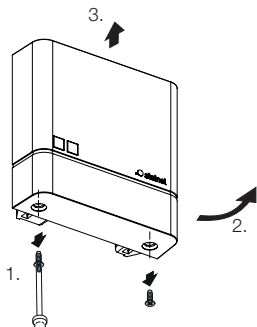

- Stäng av strömförsörjningen.
- Kontrollera att spänningen är frånslagen.
- Skruva av skyddet.

6.2

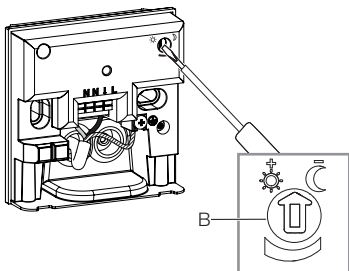

- Ställ in önskad aktiveringsnivå för skymningsinställningen steglöst med skruvmejseln.

6.3

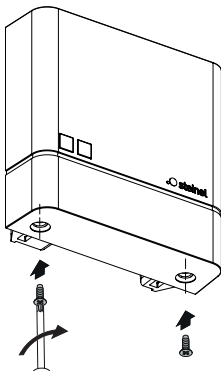

- Skruva på skyddet.

6.4



- Slå till spänningen.

NightmatIQ Plus

På NightmatIQ sker inställningen av funktionerna via Steinel Connect appen.

Steinel Connect app

För att konfigurera apparaten med smarttelefon eller surfplatta måste STEINEL Connect appen laddas ner från din AppStore. Det krävs en Bluetooth-förberedd smarttelefon eller surfplatta.



Android



iOS



Funktioner som kan ställas in med Steinel Connect appen:

- Skymningsinställning.

Anmärkning:

Minst 3 m avstånd måste hållas till WLAN-routern och till Access Points, för att kunna utesluta felfunktioner.

LED-funktion

Initialisering: LED lyser permanent.

Normaldrift: LED uteblir.

Identifiering: LED blinkar långsamt.

Firmware Update: LED blinkar snabbt.

Fel: LED blinkar snabbt.

Fabriksinställningar

- Skymningsinställning: 1.000 lux

Skymningsinställning

Reaktionsnivån (skymning) kan ställas in steglöst från ca 1 – 1.000 lux

- ☀ = Skymningsdrift (ca 1.000 lux)
- ☾ = Skymningsdrift / nattdrift (ca 1 lux)

Bluetooth sammankoppling (Bluetooth Mesh)

Sensorbrytaren motsvarar Bluetooth Mesh standard. Den kan sammankopplas med alla produkter som motsvarar Bluetooth Mesh standarden.

Sensorbrytarens konfigurerings sker per Steinell Connect app. Vid den första förbindelsen mellan sensorbrytaren och Steinell Connect appen sparas motsvarande nätverksnyckel på smarttelefonen eller surfplattan. Genom nyckeln är obehörig åtkomst till sensorn utesluten.

För åtkomsten via ännu en smarttelefon eller surfplatta måste nätverksnyckeln delas.

Kopplingstider

Förutom inställningen till skymningsvärdet kan även kopplingstider ställas in via appen, där anslutna förbrukare sätts PÅ resp stängs AV.

Genom Bluetooth-förbindelsen får NightmatIQ plus med en smartphone / surfplatta den aktuella tiden och använder denna för den senare kopplingen.

Bryts spänningstillförseln till NightmatIQ plus, går den inställda tiden förlorad. Baserande på solens förlopp de föregående dagarna tar NightmatIQ plus fram en ungefärlig tid. För att återställa den exakta tiden krävs på nytt en förbindelse med appen.

7. Rengöring och skötsel

Apparaten är underhållsfri.



Fara pga elektrisk ström!

Om vatten kommer i kontakt med strömförande delar kan det medföra elektrisk chock, brännsår eller dödsfall.

- Rengör bara apparaten när den är torr.

Risk för materiella skador!

Felaktiga rengöringsmedel kan orsaka skador på apparaten.

- Rengör den med en lätt fuktad trasa utan rengöringsmedel.

SE

8. Avfallshantering

Elapparater, batterier, tillbehör och förpackning måste lämnas in till miljövänlig återvinning.



**Kasta inte elapparater och batterier
i hushållssoporna!**

Gäller endast EU-länder:

Enligt det gällande europeiska direktivet om uttjänta elektriska och elektroniska apparater och dess omsättning i nationell lagstiftning, måste uttjänta elapparater och batterier lämnas in till miljövänlig återvinning.

9. Tillverkargaranti

Tillverkargaranti STEINEL GmbH, Dieselstraße 80-84, DE-33442 Herzebrock-Clarholz, Tyskland

Alla produkter från STEINEL uppfyller högsta kvalitetsanspråk. Av den anledningen tillhandahåller vi som tillverkare dig som slutkund gärna en garanti enligt nedanstående villkor: Garantin omfattar frihet från brister, som bevisligen beror på ett material- eller tillverkningsfel och omgående meddelas oss efter att det konstaterats och inom

garantitiden. Garantin gäller för samtliga STEINELprodukter som köps och används i Tyskland, uteslutande STEINEL Professionalprodukterna. Du kan välja, om vi ska fullgöra garantin genom en gratis reparation, gratis utbyte (evtl. genom en lik- eller mervärdig, nyare modell) eller genom ett tillgodohavande. Garantitiden för den STEINEL-produkt som du köpt är **3 år** (för produkter från XLED home-serien **5 år**) alltid från produktens inköpsdatum. Vi åtar oss transportkostnaderna för retursändningen men inte transportriskerna.

Garantirättigheter, kostnadsfrihet

De tjänster som beskrivs här gäller utöver de lagliga garantianspråken - inklusive särskilda skyddsbestämmelser för konsumenterna - och begränsar eller ersätter inte dessa. Att utöva sina lagliga rättigheter vid brister är kostnadsfritt.

Undantaget från garantin

Uttryckligen undantagna från denna garanti är alla utbytbara ljuskällor.

Därutöver bortfaller garantin:

- vid normal förslitning p.g.a. användning eller annan naturlig förslitning på produktdelar eller brister på STEINEL-produkten, som beror på normal förslitning p.g.a. användning eller annan naturlig förslitning,
- vid användning av produkten för ändamål den inte är avsedd för eller vid osakkunnig användning eller om bruksanvisningen ignoreras,
- om till- och ombyggnader resp. andra modifikationer på produkten genomförts egenmäktigt eller om brister kan

hänförs till att tillbehörs-, kompletterings- eller reservdelar inte är STEINEL originaldelar,
– om underhåll och skötsel av produkten inte motsvarat bruksanvisningen,
– om montering och installation inte utförts enligt installationsbestämmelserna från STEINEL,
– vid transportskador eller -förluster.

Tysk lags giltighet

Tysk lagstiftning gäller och undantaget är överenskommelsen med Förenta Nationerna om avtal för den internationella varuhandeln (CISG).

Göra gällande

Om du vill ta din garanti i anspråk, så skickar du den fullständig tillsammans med originalkvittot, där köpedatum och produktbeteckning måste framgå, till din återförsäljare eller direkt till oss, Karl H Ström AB, Verktygsvägen 4, SE-55302 Jönköping. Därför rekommenderar vi att du sparar kvittot väl tills garantitiden har gått ut.

3 Å R S
TILLVERKAR
GARANTI

10. Tekniska data

- Mått (H x B x D): 95 x 95 x 38 mm
- Spänning: 220–240 V, 50/60 Hz
- Energiförbrukning: *NightmatIQ* < 0,7 W
NightmatIQ plus < 0,5 W
- Skymningsinställning: *NightmatIQ*: 1 – 75 lux
NightmatIQ plus: 1 – 1.000 lux
- Sensorik: Fototransistor
- Temperaturområde: -20 till +40 °C
- Frekvens Bluetooth (endast *NightmatIQ plus*): 2,4–2,48 GHz
- Sändeffekt Bluetooth (endast *NightmatIQ plus*): 4 dBm / 2,5 mW
- Skyddsklass: IP 54

Belastning

- Glöd- / halogenlamplast: 1.000 W
- Lågvolt halogenlampor: 1.000 VA
- Kapacitiv belastning: 88 µF

11. Åtgärdande av störningar

Apparaten utan spänning

- Säkring inte påslagen eller defekt.
 - Tillkoppla säkringen.
 - Byt ut den defekta säkringen.
- Avbrott i kabel.
 - Kontrollera kabeln med spänningsprovare.
- Kortslutning i nätanslutningen.
 - Kontrollera anslutningarna.
- Eventuellt befintlig nätströmbrytare FRÅN
 - Slå till strömbrytaren.

Armaturen tänds inte.

- Felaktig skymningsinställning.
 - Ställ in skymningsinställningen på nytt.
- Nätströmbrytare FRÅN.
 - Ställ in nätströmbrytaren.
- Säkring inte påslagen eller defekt.
 - Tillkoppla säkringen.
 - Byt ut den defekta säkringen.

Indhold

1.	Om dette dokument	219
2.	Generelle sikkerhedsanvisninger	219
3.	Beskrivelse	220
4.	Elektrisk tilslutning	225
5.	Montering	226
6.	Funktion	235
7.	Rengøring og vedligeholdelse	240
8.	Bortskaffelse	240
9.	Producentgaranti	241
10.	Tekniske data	242
11.	Afhjælpning af fejl	243

1. Om dette dokument

- Ophavsretligt beskyttet. Eftertryk, også i uddrag, kun med vores tilladelse.
- Vi forbeholder os ret til ændringer af hensyn til den tekniske udvikling.



Advarsel mod farer!



Advarsel mod farer på grund af strøm!



Advarsel mod farer på grund af vand!

DK

2. Generelle sikkerhedsanvisninger



Fare, hvis brugsanvisningen ikke følges!

Denne brugsanvisning indeholder vigtige informationer om sikker håndtering af enheden. Der gøres specifikt opmærksom på mulige farer. Manglende overholdelse kan medføre døden eller alvorlige kvæstelser.

- Læs brugsanvisningen omhyggeligt.
- Følg sikkerhedsanvisningerne.
- Opbevar brugsanvisningen, så der er adgang til den.
- Håndtering af elektrisk strøm kan medføre farlige situationer. Berøring af strømførende dele kan give elektrisk stød, forbrændinger og medføre dødsfald.
- Arbejde på netspænding må kun udføres af kvalificeret fagpersonale.
- Overhold det pågældende lands installationsforskrifter og tilslutningsregler (f. eks. DE: VDE 0100, AT: ÖVE-ÖNORM E8001-1, CH: SEV 1000).
- Brug kun originale reservedele.
- Reparationer må kun udføres af specialvirksomheder.

3. Beskrivelse

Korrekt anvendelse NighmatIQ

- Skumringskontakt, velegnet til indendørs og udendørs vægmontering.
- Skumringsindstillingens funktion kan indstilles med potentiometer.
- Kan anvendes som enkeltsensor.

Korrekt anvendelse NighmatIQ Plus

- Skumringskontakt, velegnet til indendørs og udendørs vægmontering.
- Funktionerne kan indstilles via Steinel Connect-appen.
- Kan anvendes som enkeltsensor eller i netværk med Bluetooth.

Funktionsprincip

- Skumringskontakten registrerer den omgivende lysstyrke ved hjælp af lyssensoren og sammenligner den med den indstillede tærskelværdi for lysstyrken.
- Hvis den omgivende lysstyrke ligger under tærskelværdien for lysstyrken, tændes den tilsluttede forbruger.
- Hvis den omgivende lysstyrke ligger over tærskelværdien for lysstyrken, slukkes den tilsluttede forbruger.

Leveringsomfang for NightmatIQ / NightmatIQ Plus

3.1

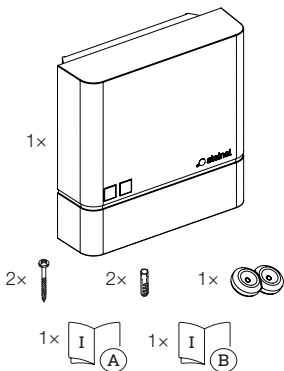

DK

- 1 NightmatIQ / NightmatIQ Plus
- 2 skruer
- 2 rawlplugs
- 1 lukkeprop
- 1 sikkerhedsdatablad
- 1 Quick-Start

Produktmål for NightmatIQ / NightmatIQ Plus

3.2

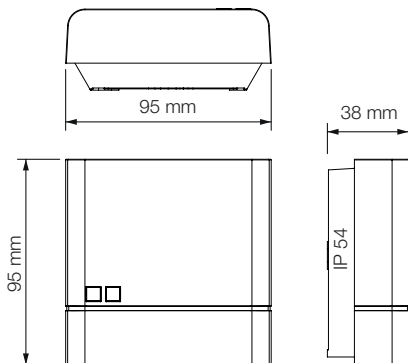

Oversigt over enheden NightmatIQ

3.3

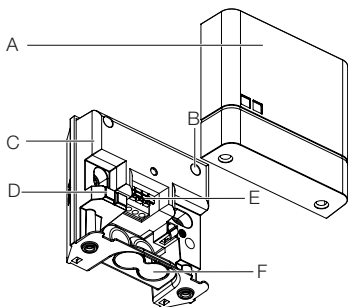

DK

- A Kappe
- B Potentiometer til skumringsindstilling
- C Hus til skumringskontakt
- D Lysstyrkesensor
- E Tilslutningsklemme
- F Mulig åbning til ledningsføring på væg

3.4



- G Detalje: potentiometer til skumringsindstilling

Oversigt over enheden NightmatIQ Plus

3.5

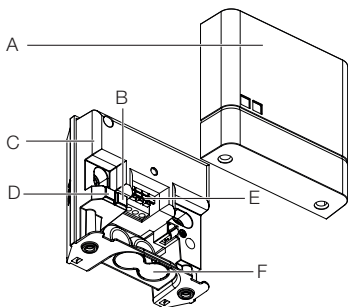

- A Kappe
- B Status-LED
- C Hus til skumringskontakt
- D Lysstyrkesensor
- E Tilslutningsklemme
- F Mulig åbning til ledningsføring på væg

4. Elektrisk tilslutning

Ledningsdiagram

4.1

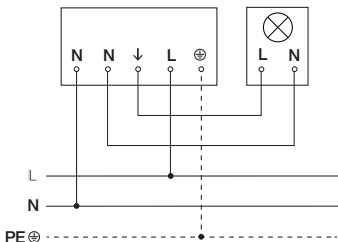

Nettilførslen består af en ledning med 3 ledere:

L = fase (oftest sort, brun eller grå)

N = nulleder (oftest blå)

PE = beskyttelsesleder (grøn / gul)

Enheden kan også tilsluttes elektrisk efter en netafbryder, hvis det er sikret, at netafbryderen altid er tændt.

Tætningspropperne er beregnet til en netledning med en udvendig diameter på 5–10 mm.

DK

5. Montering



Fare pga. elektrisk strøm!

Berøring af strømførende dele kan give elektrisk stød, forbrændinger eller medføre dødsfald.

- Slå strømmen fra, og afbryd spændingstilførslen.
- Kontrollér med en spændingstester, om spændingen er afbrudt.
- Sørg for, at spændingstilførslen forbliver afbrudt.

Fare for materielle skader!

Ombytning af tilslutningsledningerne kan medføre kortslutning.

- Identificer tilslutningsledningerne.
- Forbind tilslutningsledningerne korrekt.

Forberedelse af montering

- Kontrollér alle komponenter for beskadigelser.
Er enheden beskadiget, må den ikke tages i brug.
- Vælg et egnet monteringssted.
 - Vibrationsfrit.
 - Ikke i eksplosionsfarlige områder.
 - Ikke på let brændbare overflader.
 - Enheden må ikke påvirkes af lyset fra den tilsluttede forbruger.

Monteringstrin

5.1

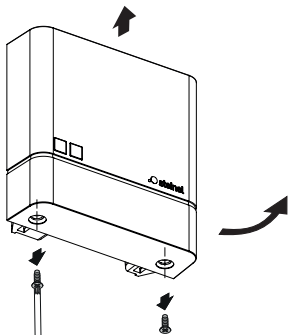

DK

- Afbryd strømforsyningen
- Kontrollér, at spændingstilførslen er afbrudt
- Skru kappen af, og træk den af

5.2

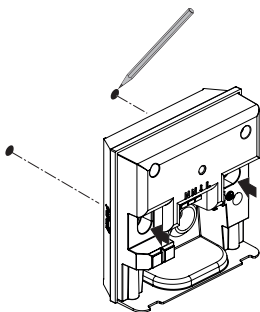

- Markér borehullerne

5.3

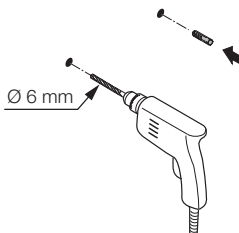

- Bor huller (Ø 6 mm), og sæt rawlplugs i.

Variant med skjult ledningsføring

5.4

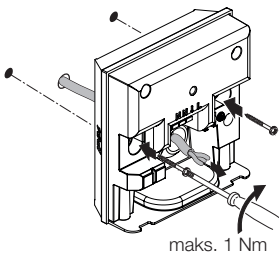

- Før ledningen gennem enheden.
- Skru enheden på med et drejningsmoment på maks. 1 Nm.

DK

Variant med synlig ledningsføring

5.5

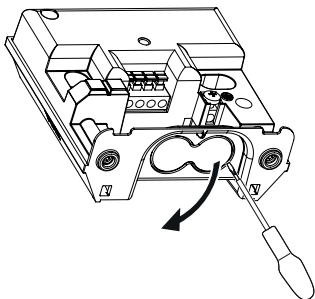

- Bryd forsigtigt den mulige åbning til ledningsføring på væggen ud med en skruetrækker.

5.6



- Sæt tætningspropper i

5.7

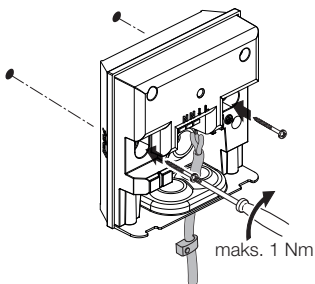

DK

- Før ledningen gennem enheden.
- Skru enheden på med et drejningsmoment på maks. 1 Nm.

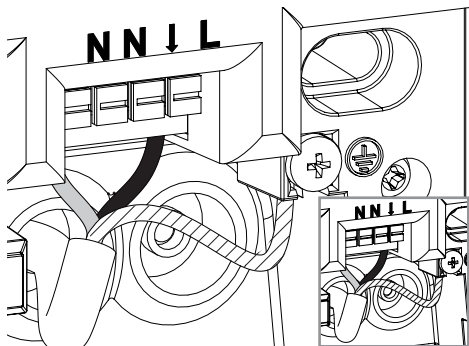

- Tilslut nettilførslen iht. eldiagrammet.
→ "4. Elektrisk tilslutning"

5.9

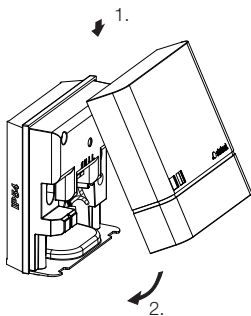

DK

- Sæt kappen på.

5.10

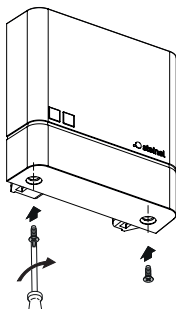

- Skru kappen på.



- Slå strømforsyningen til
 - Indstil funktionerne.
- "6. Funktion"

6. Funktion

NightmatIQ

På NightmatIQ foretages skumringsindstillingen manuelt på potentiometret til skumringsindstilling.



Fare pga. elektrisk strøm!

Berøring af strømførende dele kan give elektrisk stød, forbrændinger eller medføre dødsfald.

- Slå strømmen fra, og afbryd spændingstilførslen.
- Kontrollér med en spændingstester, om spændingen er afbrudt.
- Sørg for, at spændingstilførslen forbliver afbrudt.

- **Standardindstillinger**

- Skumringsindstilling: 75 lux

Skumringsindstilling (G)

Aktiveringslysstyrken (skumring) kan indstilles trinløst fra ca. 1 – 75 lux.

- ☀ = skumringsindstilling (ca. 75 lux)
- ☾ = skumringsindstilling / natindstilling (ca. 1 lux)

Manuel skumringsindstilling på NightmatIQ

6.1

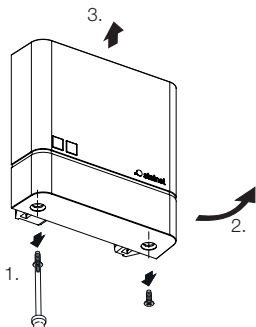

- Afbryd strømforsyningen
- Kontrollér, at spændingstilførslen er afbrudt
- Skru kappen af.

6.2

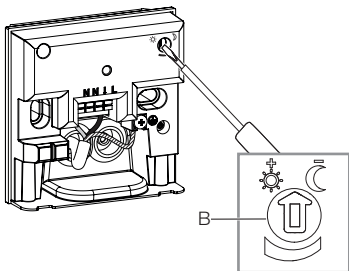

- Indstil skumringsindstillingens ønskede aktive-ringstærskel trinløst med en skruetrækker.

6.3

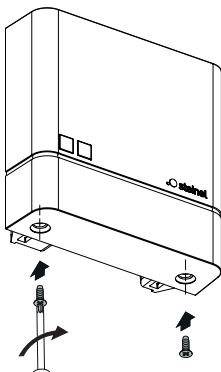

DK

- Skru kappen på.

6.4



- Slå strømforsyningen til.

NightmatIQ Plus

På NightmatIQ Plus foretages indstillingen af funktionerne ved hjælp af Steinel Connect-appen.

Steinel Connect-app

For at konfigurere enheden med smartphone eller tablet skal du downloade STEINEL Connect-appen fra din AppStore. Du skal bruge en smartphone eller tablet med Bluetooth.



Android



iOS



Funktioner, som kan indstilles ved hjælp af Steinel Connect-appen, er:

- Skumringsindstilling.

Bemærk:

Der skal være en minimumsafstand på 3 m til WLAN-routeren og de forskellige Access Points for at undgå fejlfunktioner.

LED-funktion

Initialisering: LED lyser permanent.

Normal tilstand: LED er slukket.

Identificering: LED blinker langsomt.

Firmwareopdatering: LED blinker hurtigt.

Fejl: LED blinker hurtigt.

Standardindstillinger

- Skumringsindstilling: 1.000 lux

Skumringsindstilling

Aktiveringslysstyrken (skumring) kan indstilles trinløst fra ca. 1 – 1.000 lux.

- ☀ = skumringsindstilling (ca. 1.000 lux)
- ☾ = skumringsindstilling / natindstilling (ca. 1 lux)

Bluetooth-netværkstilslutning (Bluetooth Mesh)

Sensor-omskifteren overholder Bluetooth Mesh-standarden. Den kan tilsluttes i netværk med alle produkter, der opfylder Bluetooth Mesh-standarden.

Sensor-omskifteren konfigureres vha. Steinel Connect-appen. Ved første forbindelse mellem sensor-omskifter og Steinel Connect-app gemmes den passende netværksnøgle på smartphonen eller tabletten. Takket være nøglen er uvedkommende adgang til sensoren udelukket.

Netværksnøglen skal deles, hvis der ønskes adgang via endnu en smartphone eller tablet.

Omskiftningstider

Ud over indstillingen af skumringsværdien kan omskiftningstiderne indstilles via appen, hvor de tilsluttede for-brugere TÆNDES og SLUKKES.

NightmatIQ plus modtager det aktuelle klokkeslæt via Bluetooth-forbindelse med en smartphone / tablet og bruger det til den fremtidige omskiftningshandling.

Hvis spændingsforsyningen til NightmatIQ plus afbrydes, mister den det gemte klokkeslæt. Ud fra solens bane de foregående dage beregner NightmatIQ plus et omtrentligt klokkeslæt. For at gendanne det nøjagtige klokkeslæt skal der oprettes forbindelse med appen igen.

7. Rengøring og vedligeholdelse

Produktet er vedligeholdelsesfrit.



Fare pga. elektrisk strøm!

Hvis vand kommer i kontakt med strømførende dele, kan det medføre elektrisk stød, forbrændinger eller død.

- Rengør kun enheden, hvis den er tør.

Fare for materielle skader!

Produktet kan blive beskadiget pga. forkerte rengøringsmidler.

- Rengør produktet med en let fugtig klud uden rengøringsmiddel.

8. Bortskaffelse

Elapparater, batterier, tilbehør og emballage skal bortskaffes til miljøvenlig genvinding.



Smid ikke elapparater og batterier ud sammen med husholdningsaffaldet!

Kun for EU-lande:

I henhold til det europæiske direktiv om kasserede el- og elektronikapparater og dets implementering i national lovgivning skal kasserede elapparater og batterier sorteres, indsamles og bortskaffes til miljøvenlig genvinding.

9. Producentgaranti

Dette Steinel-produkt er fremstillet med største omhu, funktions- og sikkerhedstestet iht. de gældende forskrifter samt underlagt stikprøvekontrol. Steinel garanterer for upåklagelig beskaffenhed og funktion. Garantien gælder 36 måneder fra den dag, produktet er solgt til forbrugeren. Vi afhjælper mangler, der skyldes materiale- eller fabriktionsfejl, og garantien ydes i form af reparation eller udskiftning af defekte dele efter vores valg.

Der ydes ikke garanti ved skader på sliddele, ej heller ved skader og mangler, der er opstået pga. ukorrekt behandling og vedligeholdelse. Yderligere følgeskader på fremmede genstande dækkes ikke. Garantien gælder kun, hvis den ikke-adskilte enhed sammen med en beskrivelse af fejlen, kassebon eller faktura (købsdato og forhandlerstempel) sendes velemballeret til den pågældende serviceafdeling.

Reparationservice: Når garantiperioden er udløbet, eller i tilfælde af mangler, der ikke dækkes af garantien, skal du spørge nærmeste serviceværksted om mulighederne for reparation.

3 Å R S
PRODUCENT
GARANTI

10. Tekniske data

- Mål (H × B × D): 95 × 95 × 38 mm
- Nettilslutning: 220–240 V, 50/60 Hz
- Effektforbrug: *NightmatIQ* < 0,7 W
NightmatIQ plus < 0,5 W
- Skumringsindstilling: *NightmatIQ*: 1 – 75 lux
NightmatIQ plus: 1 – 1.000 lux
- Sensorteknik: fototransistor
- Temperaturområde: -20 til +40 °C
- Bluetooth-frekvens (kun *NightmatIQ plus*): 2,4 – 2,48 GHz
- Bluetooth-sendeeffekt (kun *NightmatIQ plus*): 4 dBm / 2,5 mW
- Kapslingsklasse: IP 54

Brydeevne

- Gløde- / halogenpærebelast: 1.000 W
- Lavspændingshalogenpærer: 1.000 VA
- Kapacitiv belastning: 88 µF

11. Afhjælpning af fejl

Enhed uden spænding.

- Sikring ikke slået til eller defekt.
 - Slå sikringen til.
 - Udskift den defekte sikring.
- Ledning afbrudt.
 - Kontrollér ledningen med en spændingstester.
- Kortslutning i nettilførslen.
 - Kontrollér tilslutningerne.
- En eventuel netafbryder er slået fra.
 - Slå netafbryderen til.

Enheden tænder ikke.

- Der er valgt en forkert skumringsindstilling.
 - Indstil skumringsindstillingen igen.
- Netafbryder SLUKKET.
 - Indstil netafbryderen.
- Sikring ikke slået til eller defekt.
 - Slå sikringen til.
 - Udskift den defekte sikring.

DK

Sisällysluettelo

1.	Tämä asiakirja	245
2.	Yleiset turvaohjeet	245
3.	Laitteen osat	246
4.	Sähköliitântä	251
5.	Asennus	252
6.	Toiminta	261
7.	Puhdistus ja hoito	266
8.	Hävittäminen	266
9.	Valmistajan takuu	267
10.	Tekniset tiedot	268
11.	Viankorjaus	269

1. Tämä asiakirja

- Tekijänoikeudellisesti suojattu. Jälkipainatus (myös osittainen) sallittu vain, mikäli annamme siihen luvan.
- Oikeudet teknistä kehitystä palveleviin muutoksiin pidätetään.



Vaaroista ilmoittava varoitus!



Sähköstä aiheutuvista vaaroista ilmoittava varoitus!



Vedestä aiheutuvista vaaroista ilmoittava varoitus!

FI

2. Yleiset turvaohjeet



Käyttöohjeen laiminlyönnistä aiheutuva vaara!

Tämä käyttöohje sisältää tärkeitä laitteen turvalliseen käsittelyyn liittyviä tietoja. Mahdollisiin vaaroihin viitataan erikseen. Ohjeiden noudattamatta jättäminen voi johtaa kuolemaan tai vakaviin vammoihin.

- Lue käyttöohje huolellisesti.
- Huomioi turvaohjeet.
- Säilytä helposti saatavilla.
- Sähkövirta voi johtaa vaarallisiin tilanteisiin. Sähköä johtavien osien koskettaminen voi johtaa sähköiskuun, palovammoihin tai kuolemaan.
- Vain ammattitaitoinen henkilökunta saa tehdä verkkojännitettä koskevat työt.
- Voimassa olevia asennus- ja liitäntäohjeita on noudatettava.
- Käytä ainoastaan alkuperäisiä varaosia.
- Vain ammattirytykset saavat tehdä korjauksia.

3. Laitteen osat

Käyttötarkoituksen mukainen käyttö, NighmatIQ

- Hämärekytkin, soveltuu asennettavaksi seinään sisä- ja ulkotiloissa.
- Hämäreystason asetuksen toiminto säädettävissä säätimellä.
- Voidaan käyttää yksittäisenä tunnistimena.

Käyttötarkoituksen mukainen käyttö, NighmatIQ Plus

- Hämärekytkin, soveltuu asennettavaksi seinään sisä- ja ulkotiloissa.
- Toiminnot säädettävissä Smart Connect -sovelluksen avulla:
- Voidaan käyttää yksittäisenä tunnistimena tai Bluetoothin kautta ryhmään kytkettynä.

Toimintaperiaate

- Hämärekytkin havaitsee valoanturin avulla ympäristön valoisuuden ja vertaa sitä asetettuun valoisuuden kynnsarvoon.
- Liitetty laite kytkeytyy päälle, jos ympäristön valoisuus alittaa valoisuuden kynnsarvon.
- Liitetty laite kytkeytyy pois päältä, jos ympäristön valoisuus ylittää valoisuuden kynnsarvon.

3.1

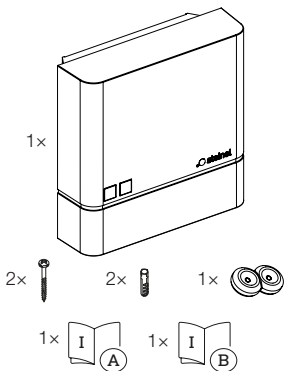

- 1 NightmatIQ / NightmatIQ Plus
- 2 ruuvia
- 2 tulppaa
- 1 tiivistystulppa
- 1 käyttöturvallisuustiedote
- 1 Quick start-opas

Tuotteen mitat NightmatIQ / NightmatIQ Plus

3.2

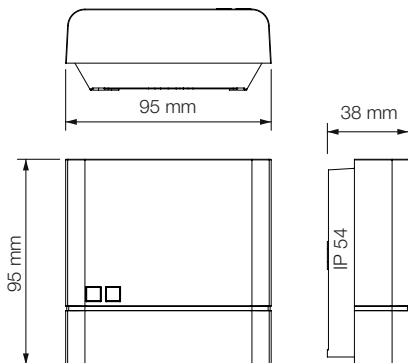

Laitteen yleiskuva NightmatIQ

3.3

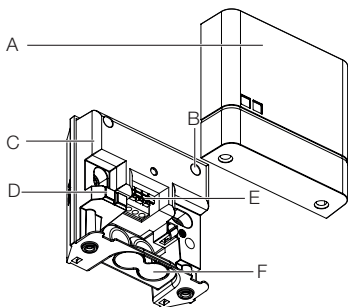

- A Suojus
- B Hämärystason asetuksen säädin
- C Hämäräkytkimen kotelo
- D Valotunnistin
- E Kytkentäliitin
- F Valinnainen aukko pinta-asennuksen johdotukselle

3.4



- G Yksityiskohta: hämärystason asetuksen säädin

Laitteen yleiskuva NightmatIQ Plus

3.5

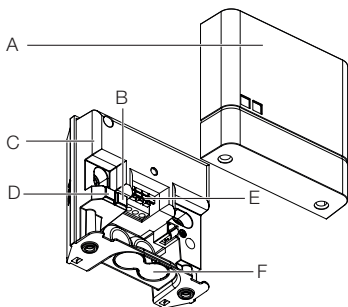

- A Suojus
- B Status-LED
- C Hämäräkytkimen kotelo
- D Valotunnistin
- E Kytkentäliitin
- F Valinnainen aukko pinta-asennuksen johdotukselle

4. Sähköliitäntä

Kytchentäkaavio

4.1

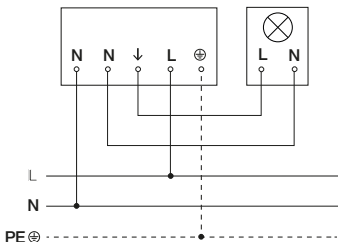

Verkkojohtona käytetään 3-johtimista kaapelia:

L = vaihe (useimmiten musta, ruskea tai harmaa)

N = nollajohdin (useimmiten sininen)

PE = suojamaajohdin (vihreä / keltainen)

Laite voidaan liittää sähköisesti myös verkkokytkimen perään, kun on varmaa, että verkkokytkin on aina kytkettynä päälle.

Tiivistystulpat on tarkoitettu verkkojohdolle, jonka ulkohalkaisija on 5 – 10 mm.

5. Asennus



Sähkövirran aiheuttama vaara!

Sähköä johtavien osien koskettaminen voi johtaa sähköiskuun, palovammoihin tai kuolemaan.

- Katkaise virta ja keskeytä virransyöttö.
- Tarkista jännitteettömyys jännitteenkoettimella.
- Varmista, että virransyöttö ei palaudu.

Aineellisten vahinkojen vaara!

Liitântäjohtojen vaihtuminen keskenään voi johtaa oikosulkuun.

- Tunnista liitântäjohdot.
- Yhdistä liitântäjohdot oikein.

Asennuksen valmistelu

- Tarkista, että missään komponentissa ei ole vaurioita. Älä ota laitetta käyttöön, jos siinä on vaurioita.
- Valitse sopiva asennuspaikka.
 - Tärinätön paikka.
 - Ei räjähdysvaarallisille alueille.
 - Ei herkästi syttyville pinnoille.
 - Liitetyn laitteen valolla ei saa olla vaikutusta laitteeseen.

Asennuksen vaiheet

5.1

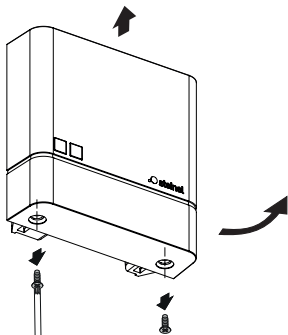

- Katkaise virta.
- Tarkista, että virta on katkaistu.
- Kierrä suojuksen ruuvit irti ja irrota suojus.

5.2

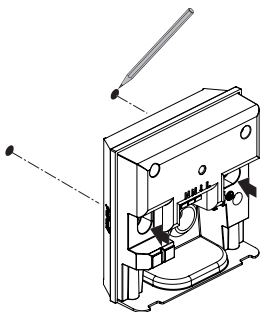

- Merkitse reiät.

5.3

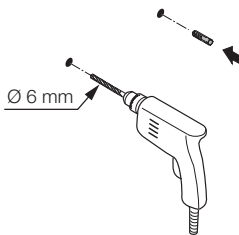

- Pora reiät (Ø 6 mm) ja aseta tulpat.

Uppoasennettava malli

5.4

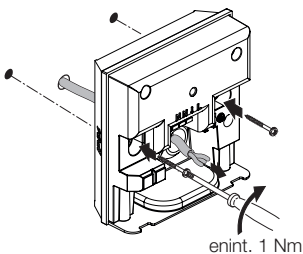

- Ohjaa johto laitteen läpi.
- Ruuvaa laite kiinni enint. 1 Nm vääntömomentilla.

FI

Pinta-asennettava malli

5.5

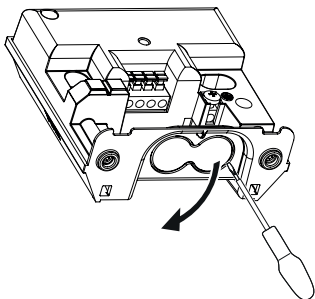

- Murra valinnainen pinta-asennuksen kaapeloinnin aukko varovasti ruuvitaltalla.

5.6

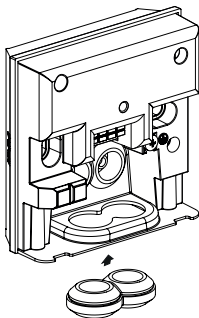

- Aseta tiivistystulpat.

5.7

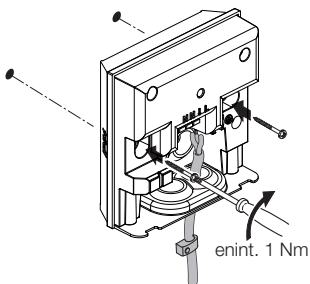

FI

- Ohjaa johto laitteen läpi.
- Ruuvaa laite kiinni enint. 1 Nm vääntömomentilla.

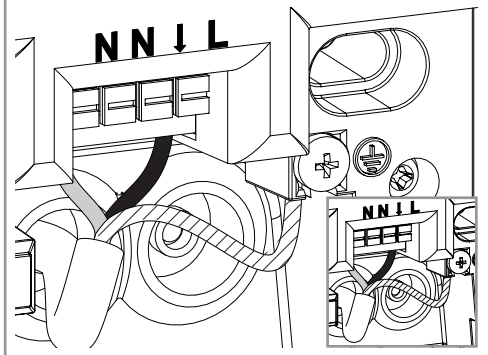

- Liitä verkkojohto kytkentäkaavion mukaisesti.
→ "4. Sähköliitäntä"

5.9

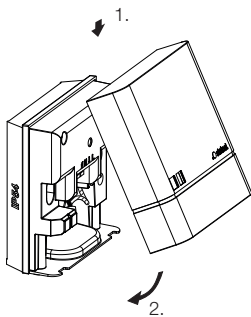

- Aseta suojus paikalleen.

5.10

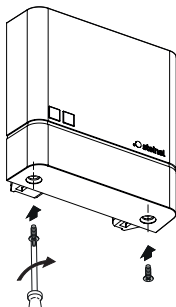

- Kiinnitä suojus.



- Kytke virta päälle.
 - Säädä toiminnot.
- "6. Toiminta"

6. Toiminta

NightmatIQ

NightmatIQ-mallissa hämäryystason asetus tehdään manuaalisesti hämäryystason asetuksen säätimellä.



Sähkövirran aiheuttama vaara!

Sähköä johtavien osien koskettaminen voi johtaa sähköiskuun, palovammoihin tai kuolemaan.

- Katkaise virta ja keskeytä virransyöttö.
- Tarkista jännitteettömyys jännitteenkoettimella.
- Varmista, että virransyöttö ei palaudu.

• Tehdasasetukset

- Hämäryystason asetus: 75 luksia

Hämäryystason asetus (G)

Kytkeytymiskynnys (hämäryystaso) voidaan asettaa portaattomasti n. 1 luksin – 75 luksin välille.

- ☀ = hämäräkäyttö (n. 75 luksia)
- ☾ = hämäräkäyttö / käyttö pimeään aikaan (n. 1 luksi)

Manuaalinen hämällystason asetus NightmatIQ

6.1

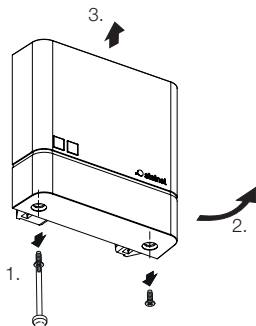

- Katkaise virta.
- Tarkista, että virta on katkaistu.
- Irrota suoju.

6.2

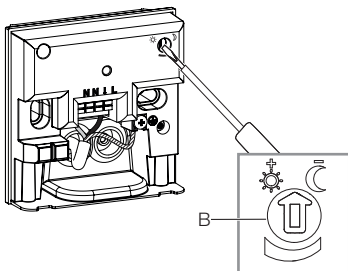

- Säädä hämällystason asetuksen kytkkeytymiskynnys portaattomasti ruuvitaltalla.

6.3

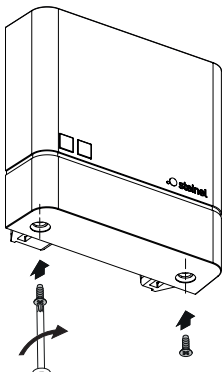

- Kiinnitä suojus.

6.4



- Kytke virta päälle.

FI

NightmatIQ Plus

NightmatIQ Plus-mallissa toimintojen asetus tapahtuu Steinel Connect-sovelluksen avulla.

Steinel Connect-sovellus

STEINEL Connect-sovellus on ladattava AppStoresta älypuhelimien tai tablettitietokoneen avulla tehtävää tunnistimen konfigurointia varten. Tarvitset Bluetooth-kelpoisen älypuhelimien tai tabletin.



Android



iOS



Toiminnot, jotka voidaan säätää Steinel Connect-sovelluksen avulla:

- Hämäryydstason asetus.

Huomautus:

WLAN-reitittimeen ja tukiasemiin on säilytettävä toimintahäiriöiden estämiseksi 3 metrin etäisyys.

LED-toiminto

Alustus:	LED palaa vilkkumatta.
Normaalikäyttö:	LED ei pala.
Tunnistus:	LED vilkkuu hitaasti.
Laiteohjelmiston päivitys:	LED vilkkuu nopeasti.
Virhe:	LED vilkkuu nopeasti.

Tehdasasetukset

- Hämäryystason asetus: 1.000 luksia

Hämäryystason asetus

Kytkeytymiskynnys (hämäryystaso) voidaan asettaa portaattomasti n. 1 luksin – 1.000 luksin välille.

- ☉ = hämäräkäyttö (n. 1.000 luksia)
- ☾ = hämäräkäyttö / käyttö pimeään aikaan (n. 1 luksi)

Bluetooth-ryhmitys (Bluetooth Mesh)

Tunnistinkytkin vastaa Bluetooth Mesh-standardia. Se voidaan ryhmittää kaikkien Bluetooth Mesh-standardia vastaavien tuotteiden kanssa.

Tunnistinkytkimen määrittäminen tehdään Steinel Connect-sovelluksen avulla. Kun tunnistinkytkin ja Steinel Connect-sovellus yhdistetään ensimmäisen kerran, älypuheliin tai tablettitietokoneeseen tallennetaan vastaavat verkkoavaimet. Avaimet estävät tunnistimen luvattoman käytön.

Verkkoavain on jaettava, kun tunnistinta halutaan käyttää toisella älypuhelimella tai tablettitietokoneella.

KytKentäajat

Hämäryystason asetuksen lisäksi sovelluksen kautta voidaan säätää myös kytKentäaikoja, joiden mukaisesti liitetyt laitteet kytkeytyvät PÄÄLLE tai POIS PÄÄLTÄ.

NightmatIQ plus vastaanottaa älypuhelimien / tabletin kanssa muodostetun Bluetooth-yhteyden kautta oikean kellonajan ja käyttää sitä seuraaviin kytKentöihin.

Tallennettu kellonaika katoaa muistista, jos NightmatIQ plus-mallin jännitteensyöttö katkeaa. NightmatIQ plus määrittää summittaisen kellonajan edellisten päivien aurinгон kierron mukaan. Tarkan kellonajan palauttaminen vaatii yhdistämistä uudelleen sovellukseen.

7. Puhdistus ja hoito

Laite on huoltovapaa.



Sähkövirran aiheuttama vaara!

Veden pääseminen kosketuksiin sähköä johtavien osien kanssa voi johtaa sähköiskuun, palovammoihin tai kuolemaan.

- Puhdista laite vain kuivana.

Aineellisten vahinkojen vaara!

Väärien puhdistusaineiden käyttö voi vioittaa laitetta.

- Puhdista laite vain hieman kostutetulla liinalla ilman puhdistusaineita.

8. Hävittäminen

Sähkölaitteet, paristot, tarvikkeet ja pakkaukset on toimitettava ympäristöystävälliseen kierrätykseen.



Älä heitä sähkölaitteita ja paristoja talousjätteiden sekaan!

Koskee vain EU-maita:

Voimassa olevan eurooppalaisen sähkö- ja elektroniikkaromua koskevan direktiivin ja sen kansalliseen lainsäädäntöön saattamisen mukaisesti käyttökelvottomat sähkölaitteet on koottava erikseen ja toimitettava ympäristöystävälliseen kierrätykseen.

9. Valmistajan takuu

Tämä STEINEL-tuote on valmistettu huolellisesti, ja sen toiminta ja turvallisuus on testattu voimassa olevien määräysten mukaisesti. Tuotantoa valvotaan pistokokein. STEINEL myöntää takuun tuotteen moitteettomalle toiminnalle ja rakenteelle. Takuu-aika on 36 kuukautta ostopäivästä alkaen. Tänä aikana STEINEL vastaa kaikista materiaali- ja valmistusvicioista valintansa mukaan joko korjaamalla tai vaihtamalla vialliset osat. Takuun piiriin eivät kuulu kuluvat osat eivätkä vahingot, jotka ovat aiheutuneet väärästä huollosta tai käsittelystä tai laitteen putoamisesta. Takuu ei koske laitteen muille esineille mahdollisesti aiheuttamia vahinkoja. Viallinen laite toimitetaan yhdessä lyhyen virhekuvauksen ja ostokuitin kanssa (ostopäivämäärä ja myyjäliikkeen leima) hyvin pakattuna lähimpään huoltopisteeseen. Takuu raukeaa, jos tuotetta on avattu enemmän kuin tuotteen asentaminen vaatii.

Korjauspalvelu: Takuuajan jälkeen tai takuun piiriin kuulumattoman vian ollessa kyseessä ota yhteyttä huoltopalveluumme ja pyydä tietoja korjausmahdollisuuksista.

3 VUODEN
VALMISTAJAN
TAKUU

10. Tekniset tiedot

- Mitat (K x L x S): 95 x 95 x 38 mm
- Verkkoliitäntä: 220–240 V, 50/60 Hz
- Ottoteho: *NightmatIQ* < 0,7 W
NightmatIQ plus < 0,5 W
- Hämäryystason asetus: *NightmatIQ*: 1 – 75 luksia
NightmatIQ plus: 1 – 1.000 luksia
- Tunnistintekniikka: fototransistori
- Lämpötila-alue: -20... +40 °C
- Bluetooth-taajuus (vain *NightmatIQ plus*): 2,4 – 2,48 GHz
- Bluetooth-lähetysteho (vain *NightmatIQ plus*):
4 dBm / 2,5 mW
- Kotelointiluokka: IP 54

Kytkenäteho

- Hehku- / halogeenilampun kuorma: 1.000 W
- Pienjännitehalogeenilamput: 1.000 VA
- Kapasitiivinen kuorma: 88 µF

11. Viankorjaus

Laitteessa ei ole jännitettä.

- Sulaketta ei ole kytketty päälle tai se on viallinen.
 - Kytke sulake päälle.
 - Vaihda viallinen sulake.
- Katkos johdossa.
 - Tarkasta johto jännitteenkoettimella.
- Oikosulku verkkojohdossa.
 - Tarkasta liitännät.
- Valo sammutettu mahdollisesti verkkokytkimellä.
 - Kytke verkkokytkin päälle.

Laite ei kytkeydy päälle.

- Väärä hämäryystason asetus.
 - Säädä hämäryystaso uudelleen.
- Verkkokytkin pois päältä.
 - Säädä verkkokytkin.
- Sulaketta ei ole kytketty päälle tai se on viallinen.
 - Kytke sulake päälle.
 - Vaihda viallinen sulake.

Innhold

1.	Om dette dokumentet	271
2.	Generelle sikkerhetsinstrukser	271
3.	Beskrivelse av enheten	272
4.	Elektrisk tilkobling	277
5.	Montering	278
6.	Funksjon	287
7.	Rengjøring og stell	292
8.	Avfallsbehandling	292
9.	Produsentgaranti	293
10.	Tekniske spesifikasjoner	294
11.	Utbedring av feil	295

1. Om dette dokumentet

- Med opphavsrett. Ettertrykk, også i utdrag, kun med vår tillatelse.
- Det tas forbehold om endringer som tjener tekniske fremskritt.



Advarsel om fare!



Advarsel om fare på grunn av strøm!



Advarsel om fare på grunn av vann!

2. Generelle sikkerhetsinstrukser



Fare dersom bruksanvisningen ignoreres!

Denne anvisningen inneholder viktig informasjon for sikker bruk av enheten. Det gjøres ekstra oppmerksom på mulige farer. Ignorerer disse, kan dette føre til død eller alvorlige personskader.

- Les bruksanvisningen nøye.
- Følg sikkerhetsinstruksene.
- Oppbevar bruksanvisningen tilgjengelig.
- Bruk av elektrisk strøm kan føre til farlige situasjoner. Berøring av strømførende deler kan føre til elektrisk sjokk, forbrenninger eller død.
- Arbeid på nettspenningen skal kun utføres av kvalifisert fagpersonale.
- Følg nasjonale installasjonsforskrifter og tilkoblingskrav (f.eks. DE: VDE 0100, AT: ÖVE-ÖNORM E8001-1, CH: SEV 1000).
- Bruk kun originale reservedeler.
- Reparasjoner skal kun utføres av fagbedrifter.

3. Beskrivelse av enheten

Forskriftsmessig bruk NightmatIQ

- Skumringsbryter til montering på vegg innen- og utendørs.
- Funksjonen skumringsinnstilling kan justeres via potensiometer.
- Kan brukes som enkeltsensor.

Forskriftsmessig bruk NightmatIQ Plus

- Skumringsbryter til montering på vegg innen- og utendørs.
- Funksjoner kan stilles inn via Steinel Connect-appen.
- Kan brukes som enkeltsensor eller sammenkoblet via Bluetooth.

Funksjon

- Ved hjelp av lyssensoren registrerer skumringsbryteren lysstyrken i omgivelsene og sammenligner den med innstilt lysstyrketerskel.
- Ligger lysstyrken i omgivelsene under lysstyrketerskelen, slås den tilkoblede lampen på.
- Ligger lysstyrken i omgivelsene over lysstyrketerskelen, slås den tilkoblede lampen av.

Leveringsomfang NightmatIQ / NightmatIQ Plus

3.1

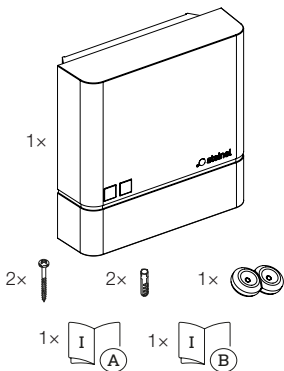

- 1 NightmatIQ / NightmatIQ Plus
- 2 skruer
- 2 murplugger
- 1 tetningsplugg
- 1 sikkerhetsdatablad
- 1 hurtigstart

NO

Produktmål NightmatIQ / NightmatIQ Plus

3.2

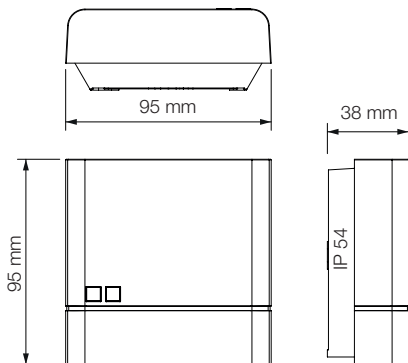

Oversikt over enheten NightmatIQ

3.3

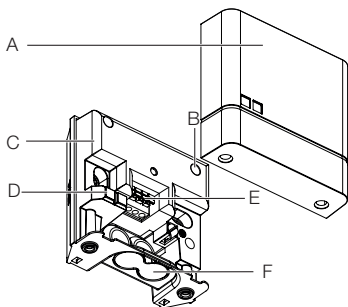

- A Deksel
- B Potensiometer skumringsinnstilling
- C Hus skumringsbryter
- D Lysstyrkesensor
- E Koblingsklemme
- F Om ønsket: åpning for åpen ledningsføring

3.4



- G Detalj: potensiometer skumringsinnstilling

Oversikt over enheten NightmatIQ Plus

3.5

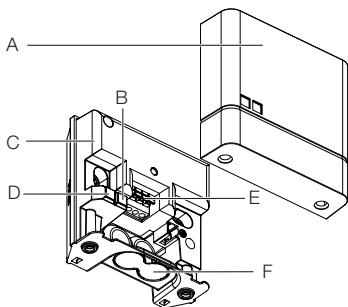

- A Deksel
- B Status-LED
- C Hus skumringsbryter
- D Lysstyrkesensor
- E Koblingsklemme
- F Om ønsket: åpning for åpen ledningsføring

4. Elektrisk tilkobling

Koblingsskjema

4.1

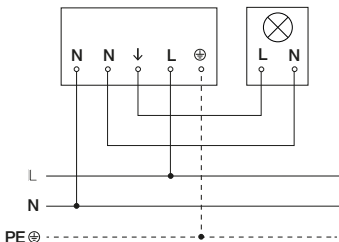

Nettledningen består av en 3-ledet kabel:

L = fase (som regel svart, brun eller grå)

N = nulleder (som regel blå)

PE = jordleder (grønn / gul)

Enheten kan også kobles elektrisk til etter en ledningsbryter, dersom det er sikret at ledningsbryteren er permanent på.

Tetningspluggene er til bruk for en nettledning med utvendig diameter på 5–10 mm.

5. Montering



Elektrisk strøm kan utgjøre fare!

Berøring av strømførende deler kan føre til elektrisk sjokk, forbrenninger eller død.

- Slå av strømmen og stans strømtilførselen.
- Bruk en spenningstester til å kontrollere at ledningen er strømfri.
- Påse at strømtilførselen forblir stanset.

Fare for materielle skader!

Forveksles tilkoblingsledningene, kan dette føre til kortslutning.

- Identifiser tilkoblingsledningene.
- Koble tilkoblingsledningene korrekt til.

Forberede montering

- Kontroller alle komponenter for skader. Ikke ta enheten i bruk hvis den er skadet.
- Velg et egnet monteringssted.
 - Vibrasjonsfritt.
 - Ikke i eksplosive omgivelser.
 - Ikke på lett antenkelige overflater.
 - Apparatet må ikke påvirkes av lyset fra den tilkoblede lampen.

Fremgang ved montering:

5.1

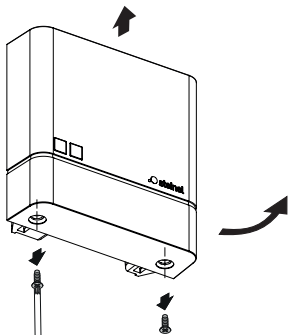

- Slå av strømtilførselen
- Sjekk at strømtilførselen er stanset.
- Skru av dekselet og trekk det av.

5.2

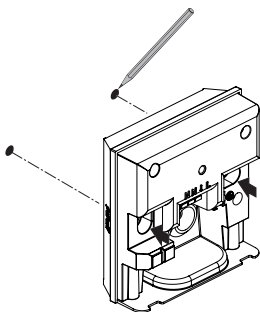

- Tegn borehull

5.3

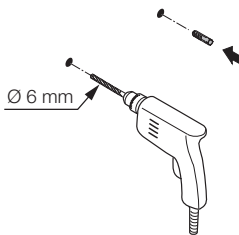

- Bor hull (Ø 6 mm) og sett inn plugger.

5.4

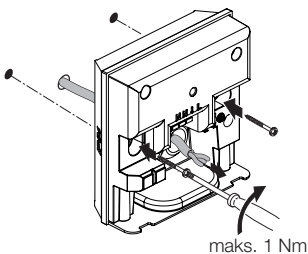

- Før kablen gjennom apparatet.
- Skru fast apparatet med et dreiemoment på maks. 1 Nm.

NO

Åpen variant

5.5

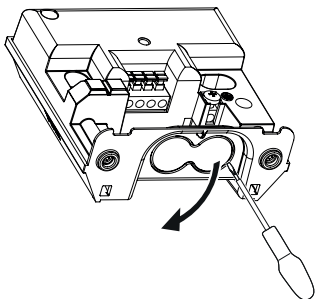

- Trykk åpningen for åpen kabelføring forsiktig ut med en skrutrekker.

5.6



- Sett inn tetningsplugg

5.7

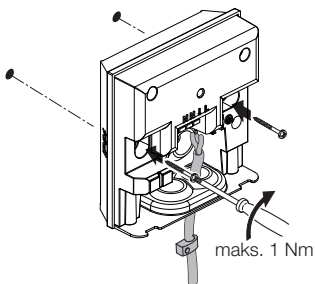

- Før kabelen gjennom apparatet.
- Skru fast apparatet med et dreiemoment på maks. 1 Nm.

NO

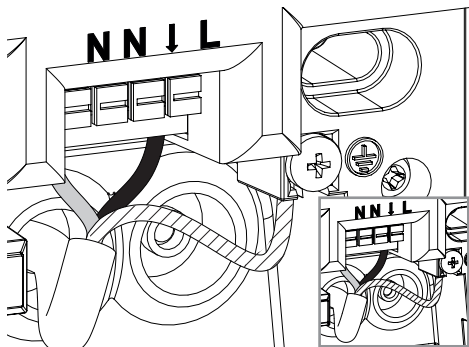

- Koble nettleddingen til iht. koblingskjemaet.
→ «4. Elektrisk tilkobling»

5.9

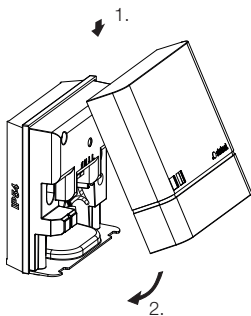

- Sett på dekselet.

NO

5.10

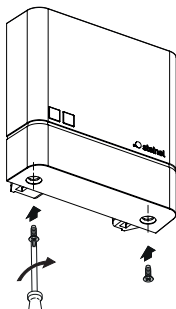

- Skru fast dekselet.



- Slå på strømtilførselen
 - Still inn funksjonene.
- «6. Funksjon»

6. Funksjon

NightmatIQ

På NightmatIQ foretas skumringsinnstillingen manuelt via potensiometer skumringsinnstillingen.



Elektrisk strøm kan utgjøre fare!

Berøring av strømførende deler kan føre til elektrisk sjokk, forbrenninger eller død.

- Slå av strømmen og stans strømtilførselen.
- Bruk en spenningstester til å kontrollere at ledningen er strømfri.
- Påse at strømtilførselen forblir stanset.

- **Fabrikkinnstillinger**

- Skumringsinnstilling: 75 lux

Skumringsinnstilling (G)

Ønsket reaksjonsnivå (skumring) kan stilles trinnløst inn fra ca. 1 – 75 lux.

- ☀ = skumringsmodus (ca. 75 lux)
- ☾ = skumringsmodus / nattmodus (ca. 1 lux)

NO

Manuell skumringsinnstilling NightmatIQ

6.1

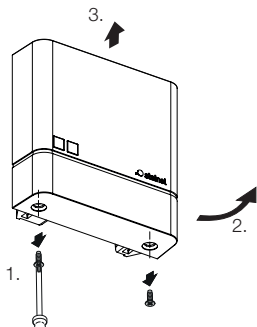

- Slå av strømtilførselen
- Sjekk at strømtilførselen er stanset.
- Skru av dekselet.

6.2

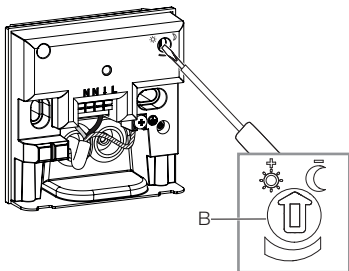

- Still ønsket reaksjonsnivå for skumringsinnstillingen trinnløst inn skrutrekkeren.

6.3

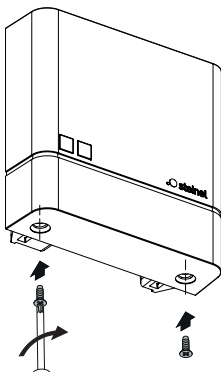

- Skru fast dekselet.

6.4



- Slå på strømtilførselen

NO

NightmatIQ Plus

På NightmatIQ Plus stilles funksjonene inn via Steinel Connect-appen.

Steinel Connect-app

For å konfigurere enheten med smarttelefon eller nettbrett må du laste ned STEINEL Connect-appen fra app-butikken din. Du trenger en Bluetooth-kompatibel smarttelefon eller nettbrett.



Android



iOS



Funksjoner som kan stilles inn via Steinel Connect-appen:
Skumringsinnstilling.

NB:

For å utelukke feilstasjoner må det overholdes en minsteavstand på 3 m til WiFi-ruteren og basestasjonene.

LED-funksjon

Initialisering: LED lyser permanent.

Normal modus: LED av.

Identifisering: LED blinker langsomt.

Fastvare-oppdatering: LED blinker raskt.

Feil: LED blinker raskt

Fabrikkinstillinger

- Skumringsinnstilling: 1.000 lux

Skumringsinnstilling

Ønsket reaksjonsnivå (skumring) kan stilles trinnløst inn fra ca. 1 – 1.000 lux.

- ☀ ALIGN (ca. 1.000 lux)
- ☾ ALIGN nattmodus (ca. 1 lux)

Bluetooth-tilkobling (Bluetooth Mesh)

Sensorbryteren oppfyller kravene i Bluetooth Mesh-standarden. Den kan kobles til alle produkter som oppfyller kravene i Bluetooth Mesh-standarden.

Sensorbryteren konfigureres via Steinel Connect-appen.

Ved første gangs forbindelse mellom sensorbryteren og Steinel Connect-appen blir det lagret en tilhørende nettverksnøkkel på smarttelefonen eller nettbrettet. Med denne nøkkelen er uvedkommende tilgang til sensoren utelukket. Nettverksnøkkelen må deles for tilgang via en ytterligere smarttelefon eller et videre nettbrett.

Belysningstider

I tillegg til skumringsverdien kan også belysningstidene for når tilkoblede lamper slås PÅ eller AV stilles inn via appen. Fra Bluetooth-forbindelsen med en smarttelefon / et nettbrett får NightmatIQ plus aktuelt klokkeslett og bruker dette for fremtidige koblinger.

Avbrytes spenningsforsyningen til NightmatIQ plus, mister den det lagrede klokkeslettet. Basert på solens gang de siste dagene, beregner NightmatIQ plus et omtrentlig klokkeslett. For å gjenopprette presist klokkeslett må den kobles opp til appen igjen.

NO

7. Rengjøring og stell

Enheten er vedlikeholdsfri.



Elektrisk strøm kan utgjøre fare!

Kommer strømførende deler i kontakt med vann, kan dette føre til elektrisk sjokk, forbrenninger eller død.

- Enheten skal kun rengjøres når den er tørr.

Fare for materielle skader!

Bruk av feil rengjøringsmiddel kan skade enheten.

- Rengjør enheten med en lett fuktig klut uten rengjøringsmiddel.

8. Avfallsbehandling

Elektriske apparater, batterier, tilbehør og emballasje skal resirkuleres på en miljøvennlig måte.



Ikke kast elektriske apparater og batterier i husholdningsavfallet.

Gjelder kun EU-land:

I henhold til gjeldende europeisk direktiv om elektrisk og elektronisk avfall, og i samsvar med nasjonal lovgivning, skal elektriske apparater og batterier som ikke lenger kan benyttes, kildesorteres og gjenvinnes på en miljøvennlig måte.

9. Produsentgaranti

Dette Steinel-produktet er fremstilt med største nøyaktighet. Det er testet mht. funksjon og sikkerhet i henhold til gjeldende forskrifter og deretter underkastet en stikkprøvekontroll. Steinel gir full garanti for feilfri kvalitet og funksjon. Garantitiden utgjør 36 måneder, regnet fra dagen apparatet ble solgt til forbrukeren. Vi utbedrer mangler som kan føres tilbake til fabrikasjonsfeil eller feil ved materialene. Garantien ytes ved reparasjon eller ved at deler med feil byttes ut.

Garantien bortfaller ved skader på slitasjedeler, eller ved skader eller mangler som er oppstått som følge av ukyndig bruk eller vedlikehold. Følgeskader ved bruk (skader på andre gjenstander) dekkes ikke av garantien. Garantien ytes bare hvis hele apparatet pakkes godt inn og sendes til importøren. Legg ved en kort beskrivelse av feilen samt kvittering eller regning (kjøpsdato og forhandlers stempel).

Reparasjonsservice: Etter garantitidens utløp, eller ved mangler som ikke dekkes av garantien, kan du spørre forhandleren om muligheter for reparasjon.

3 Å R S
PRODUSENT
GARANTI

10. Tekniske spesifikasjoner

- Mål (h x h x d): 95 x 95 x 38 mm
- Nettilkobling: 220–240 V, 50/60 Hz
- Effektopptak: *NightmatIQ* < 0,7 W
NightmatIQ plus < 0,5 W
- Skumringsinnstilling: *NightmatIQ*: 1 – 75 Lux
NightmatIQ plus: 1 – 1.000 lux
- Sensorsystem: fototransistor
- Temperaturområde: -20 til +40 °C
- Frekvens Bluetooth (kun *NightmatIQ plus*): 2,4–2,48 GHz
- Sendeeffekt Bluetooth (kun *NightmatIQ plus*): 4 dBm / 2,5 mW
- Kapslingsgrad: IP 54

Koblingseffekt

- Lyspære- / halogenlampelast: 1.000 W
- Lavvoltage-halogenlamper: 1.000 VA
- Kapasitiv belastning: 88 µF

11. Utbedring av feil

Enheter har ikke spenning.

- Sikringen ikke innkoblet eller defekt.
 - Koble inn sikringen.
 - Skift ut defekt sikring.
- Brudd på ledningen.
 - Kontroller ledningen med spenningstester.
- Kortslutning i nettleddningen.
 - Kontroller koblingene.
- En eventuell ledningsbryter er slått av
 - Slå på nettbryteren.

Enheter kobles ikke inn.

- Ikke korrekt valgt skumringsinnstilling.
 - Still inn skumringsinnstillingen på nytt.
- Ledningsbryter er AV.
 - Still inn ledningsbryteren.
- Sikringen ikke innkoblet eller defekt.
 - Koble inn sikringen.
 - Skift ut defekt sikring.

Περιεχόμενα

1.	Σχετικά με αυτό το έγγραφο	297
2.	Γενικές υποδείξεις ασφάλειας	297
3.	Περιγραφή συσκευής	298
4.	Ηλεκτρική σύνδεση	303
5.	Συναρμολόγηση	304
6.	Λειτουργία	313
7.	Καθαρισμός και φροντίδα	318
8.	Απόσυρση	318
9.	Εγγύηση κατασκευαστή	319
10.	Τεχνικά δεδομένα	320
11.	Αποκατάσταση βλάβης	321

1. Σχετικά με αυτό το έγγραφο

- Κατοχυρωμένη τεχνογνωσία. Ανατύπωση, ακόμα και αποσπασματικά, μόνο κατόπιν δικής μας έγκρισης.
- Με επιφύλαξη τροποποιήσεων, οι οποίες εξυπηρετούν στην τεχνολογική πρόοδο.



Προειδοποίηση ενώπιον κινδύνων!



Προειδοποίηση ενώπιον κινδύνου λόγω ρεύματος!



Προειδοποίηση ενώπιον κινδύνου λόγω νερού!

2. Γενικές υποδείξεις ασφαλείας

GR



Κίνδυνος λόγω μη τήρησης των οδηγιών χρήσης!

Οι παρούσες οδηγίες περιέχουν σημαντικές πληροφορίες για τον ασφαλή χειρισμό της συσκευής. Επισημαίνεται ιδιαίτερα η προσοχή σε δυνητικούς κινδύνους. Η μη τήρηση μπορεί να προκαλέσει θάνατο ή σοβαρούς τραυματισμούς.

- Διαβάζετε προσεκτικά τις οδηγίες.
- Ακολουθείτε τις υποδείξεις ασφαλείας.
- Φυλάσσετε σε προσβάσιμο μέρος.
- Η χρήση ηλεκτρικού ρεύματος μπορεί να οδηγήσει σε επικίνδυνες καταστάσεις. Η επαφή ρευματοφόρων εξαρτημάτων μπορεί να προκαλέσει ηλεκτρικό σοκ, εγκαύματα ή και θάνατο.
- Η εργασία σε ηλεκτρική τάση πρέπει να εκτελείται από εξειδικευμένο προσωπικό.
- Πρέπει να τηρούνται οι συνήθεις προδιαγραφές εγκατάστασης και οι όροι σύνδεσης που ισχύουν στην εκάστοτε χώρα (π.χ. DE: VDE 0100, AT: ÖVE-ÖNORM E8001-1, CH: SEV 1000).

- Χρησιμοποιείτε μόνο γνήσια ανταλλακτικά.
- Οι επιδιορθώσεις επιτρέπονται μόνο από αρμόδιους τεχνικούς.

3. Περιγραφή συσκευής

Χρήση σύμφωνα με τους κανονισμούς NighmatIQ

- Ο διακόπτης ευαισθησίας είναι κατάλληλος για εγκατάσταση σε τοίχο σε εσωτερικούς και εξωτερικούς χώρους.
- Λειτουργία ρύθμισης λυκόφωτος, ρυθμιζόμενη μέσω ποτενσιόμετρου.
- Διαθέσιμος ως μεμονωμένος αισθητήρας.

Χρήση σύμφωνα με τους κανονισμούς NighmatIQ Plus

- Ο διακόπτης ευαισθησίας είναι κατάλληλος για εγκατάσταση σε τοίχο σε εσωτερικούς και εξωτερικούς χώρους.
- Οι λειτουργίες είναι ρυθμίσιμες μέσω εφαρμογής Steinel Connect:
- Διαθέσιμος ως μεμονωμένος αισθητήρας δικτυωμένος με Bluetooth.

Αρχή λειτουργίας

- Ο διακόπτης ευαισθησίας καταγράφει με τη βοήθεια αισθητήρα φωτός τη φωτεινότητα του περιβάλλοντος και τη συγκρίνει με την ρυθμισμένη οριακή τιμή φωτεινότητας.
- Εάν η φωτεινότητα του περιβάλλοντος είναι μικρότερη από την οριακή τιμή φωτεινότητας, ενεργοποιείται ο συνδεδεμένος καταναλωτής.
- Εάν η φωτεινότητα του περιβάλλοντος είναι μεγαλύτερη από την οριακή τιμή φωτεινότητας, απενεργοποιείται ο συνδεδεμένος καταναλωτής.

Περιεχόμενα παράδοσης NightmatIQ / NightmatIQ Plus

3.1

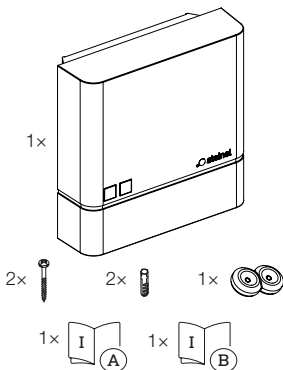

- 1 NightmatIQ / NightmatIQ Plus
- 2 βίδες
- 2 τακάκια
- 1 Στεγανοποιητική τάπα
- 1 φυλλάδιο δεδομένων ασφάλειας
- 1 γρήγορη εκκίνηση

Διαστάσεις προϊόντος NightmatIQ / NightmatIQ Plus

3.2

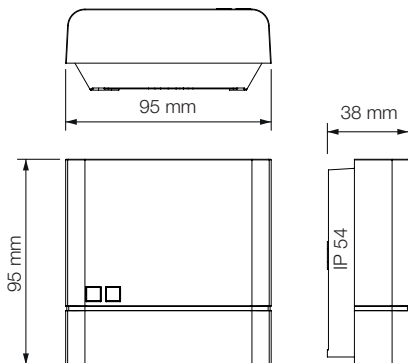

Επισκόπηση συσκευής NightmatIQ

3.3

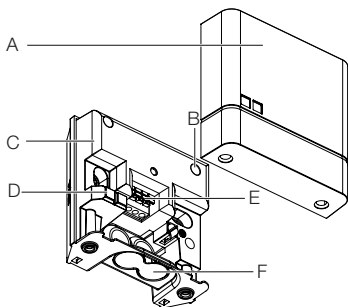

GR

- A Κάλυμμα
- B Ποτενσιόμετρο ρύθμισης ευαισθησίας
- C Περίβλημα διακόπτη ευαισθησίας
- D Αισθητήρας φωτεινότητας
- E Ακροδέκτης σύνδεσης
- F Προαιρετικό άνοιγμα για εξωτοίχια καλωδίωση

3.4



- G Λεπτομέρειες: Ποτενσιόμετρο ρύθμισης ευαισθησίας

Επισκόπηση συσκευής NightmatIQ Plus

3.5

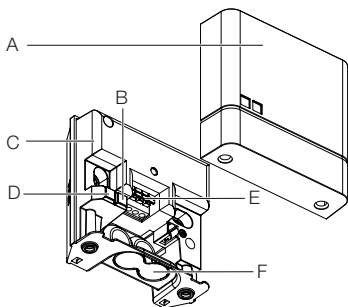

- A Κάλυμμα
- B Κατάσταση LED
- C Περίβλημα διακόπτη ευαισθησίας
- D Αισθητήρας φωτεινότητας
- E Ακροδέκτης σύνδεσης
- F Προαιρετικό άνοιγμα για εξωτοίχια καλωδίωση

4. Ηλεκτρική σύνδεση

Διάγραμμα συνδεσμολογίας

4.1

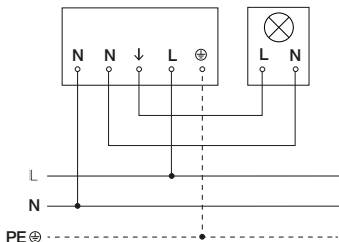

GR

Ο αγωγός τροφοδοσίας αποτελείται από καλώδιο 3 συρμάτων:

- L** = Φάση (συνήθως μαύρο, καφέ ή γκρι)
- N** = Ουδέτερος αγωγός (συνήθως μπλε)
- PE** = Αγωγός γείωσης (πράσινο / κίτρινο)

Η συσκευή μπορεί επίσης να συνδεθεί μετά από διακόπτη δικτύου, όταν διασφαλίζεται το γεγονός ότι ο διακόπτης δικτύου παραμένει σταθερά ενεργοποιημένος.

Οι στεγανοποιητικές τάπες προβλέπονται για αγωγό τροφοδοσίας με εξωτερική διάμετρο 5–10 mm.

5. Συναρμολόγηση



Κίνδυνος λόγω ηλεκτρικού ρεύματος!

Η επαφή ρευματοφόρων εξαρτημάτων μπορεί να προκαλέσει ηλεκτρικό σοκ, εγκαύματα ή και θάνατο.

- Απενεργοποιείτε το ηλεκτρικό ρεύμα και διακόπτετε την τροφοδοσία τάσης.
- Ελέγχετε με δοκιμαστικό τάσης αν έχει διακοπεί η τροφοδοσία τάσης.
- Βεβαιωθείτε ότι η τροφοδοσία τάσης παραμένει διακεκομμένη.

Κίνδυνος υλικών ζημιών!

Η αντιστροφή των αγωγών σύνδεσης μπορεί να προκαλέσει βραχυκύκλωμα.

- Προσδιορίστε τους αγωγούς σύνδεσης.
- Συνδέστε σωστά τους αγωγούς σύνδεσης.

Προετοιμασία εγκατάστασης

- Ελέγχετε όλα τα εξαρτήματα για τυχόν ζημιές.
Σε περίπτωση βλαβών δεν επιτρέπεται η λειτουργία της συσκευής.
- Επιλέγεται κατάλληλο σημείο εγκατάστασης.
 - Χωρίς κραδασμούς.
 - Όχι σε περιοχές που παρουσιάζουν κίνδυνο έκρηξης.
 - Όχι επάνω σε εύφλεκτες επιφάνειες.
 - Η συσκευή απαγορεύεται να επηρεάζεται από το φως του συνδεδεμένου καταναλωτή.

Βήματα εγκατάστασης

5.1

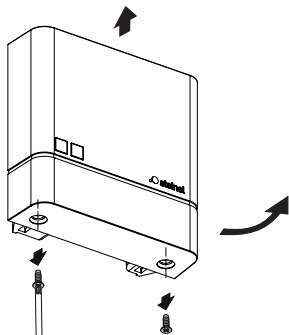

- Διακόπτετε την τροφοδοσία ρεύματος.
- Ελέγχετε ότι η τροφοδοσία τάσης είναι απενεργοποιημένη.
- Ξεβιδώστε και αφαιρέστε το κάλυμμα.

5.2

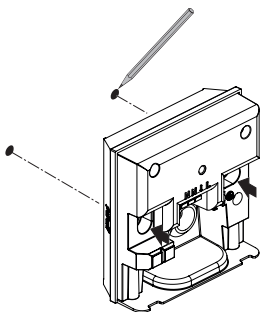

- Σημαδεύετε τα σημεία για τρύπες.

5.3

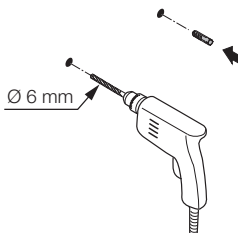

- Ανοίγετε τρύπες (Ø 6 mm) και τοποθετείτε ούπατ.

Ενδοτοίχια παραλλαγή

5.4

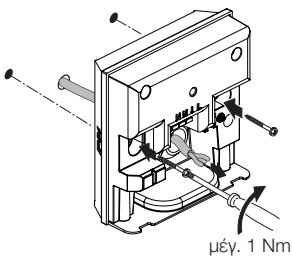

- Περάστε το καλώδιο μέσα από τη συσκευή.
- Βιδώστε τη συσκευή με ροπή στρέψης μέγ. 1 Nm.

GR

Εξωτοίχια παραλλαγή

5.5

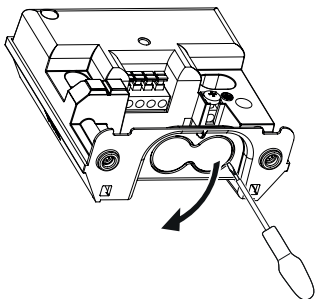

- Σπάστε το προαιρετικό άνοιγμα για την εξωτοίχια καλωδίωση προσεκτικά με ένα κατσαβίδι.

5.6



- Τοποθετείτε στεγανοποιητική τάπα.

5.7

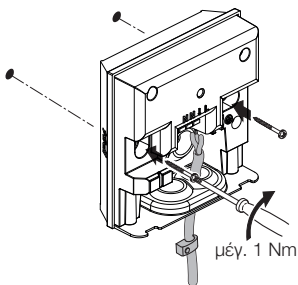

- Περάστε το καλώδιο μέσα από τη συσκευή.
- Βιδώστε τη συσκευή με ροπή στρέψης μέγ. 1 Nm.

GR

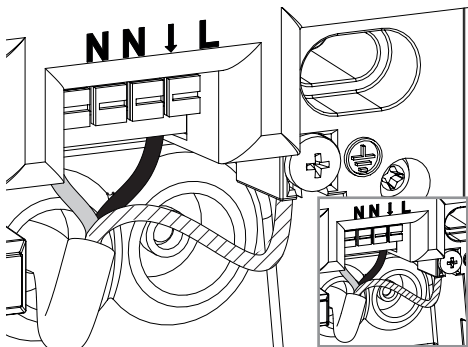

- Συνδέετε τον αγωγό ρεύματος σύμφωνα με το σχέδιο συνδεσμολογίας.
- «4. Ηλεκτρική σύνδεση»

5.9

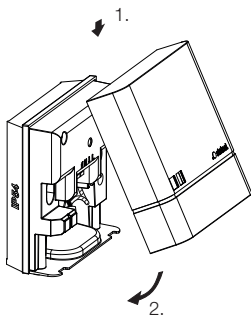

- Τοποθετήστε το κάλυμμα.

GR

5.10

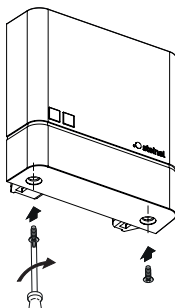

- Βιδώστε το κάλυμμα.



- Ενεργοποιείτε την τροφοδοσία ρεύματος.
 - Ρυθμίστε τις λειτουργίες.
- «6. Λειτουργία»

6. Λειτουργία

NightmatIQ

Στο NightmatIQ η ρύθμιση ευαισθησίας πραγματοποιείται χειροκίνητα μέσω ποτενσιόμετρου ρύθμισης ευαισθησίας.



Κίνδυνος λόγω ηλεκτρικού ρεύματος!

Η επαφή ρευματοφόρων εξαρτημάτων μπορεί να προκαλέσει ηλεκτρικό σοκ, εγκαύματα ή και θάνατο.

- Απενεργοποιείτε το ηλεκτρικό ρεύμα και διακόπτετε την τροφοδοσία τάσης.
- Ελέγχετε με δοκιμαστικό τάσης αν έχει διακοπεί η τροφοδοσία τάσης.
- Βεβαιωθείτε ότι η τροφοδοσία τάσης παραμένει διακεκομμένη.

- **Ρυθμίσεις εργοστασίου**

- Ρύθμιση ευαισθησίας: 75 Lux

Ρύθμιση ευαισθησίας (G)

Η φωτεινότητα απόκρισης (λυκόφως) μπορεί να ρυθμιστεί αδιαβάθμητα από περ. 1 – 75 Lux.

- ☀ = Λειτουργία λυκόφωτος (περ. 75 Lux)
- ☾ = Λειτουργία λυκόφωτος (περ. 1 Lux)

GR

Χειροκίνητη ρύθμιση ευαισθησίας NightmatIQ

6.1

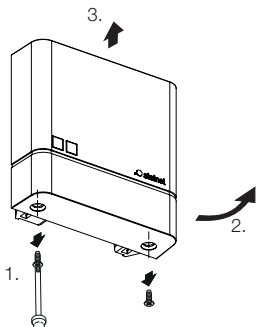

- Διακόπτετε την τροφοδοσία ρεύματος.
- Ελέγχετε ότι η τροφοδοσία τάσης είναι απενεργοποιημένη.
- Ξεβιδώστε το κάλυμμα.

6.2

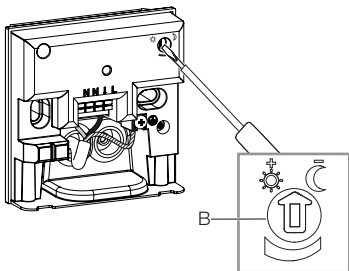

- Το επιθυμητό όριο ευαισθησίας της ρύθμισης ευαισθησίας μπορεί να ρυθμιστεί αδιαβάθμητα με το κατσαβίδι.

6.3

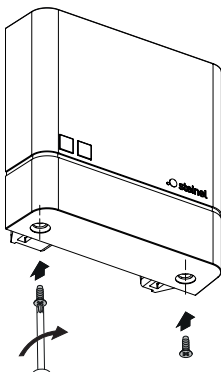

GR

- Βιδώστε το κάλυμμα.

6.4



- Ενεργοποιείτε την τροφοδοσία ρεύματος.

NightmatIQ Plus

Στο NightmatIQ Plus η ρύθμιση των λειτουργιών πραγματοποιείται μέσω της εφαρμογής Steinel Connect App.

Εφαρμογή Steinel Connect

Για τη ρύθμιση της συσκευής με Smartphone ή Tablet, πρέπει να κατεβάσετε την εφαρμογή STEINEL Connect από το δικό σας AppStore. Απαιτείται ένα smartphone ή tablet με δυνατότητα Bluetooth.



Android



iOS



Οι ακόλουθες λειτουργίες είναι ρυθμίσιμες μέσω εφαρμογής Steinel Connect:

- Ρύθμιση ευαισθησίας.

Υπόδειξη:

Πρέπει να διατηρείται ελάχιστη απόσταση 3 m από το WLAN-Router και τα Access Point, προς αποφυγή ελαττωματικών λειτουργιών.

Λειτουργία LED

Αρχικοποίηση: Το LED ανάβει διαρκώς.

Κανονική λειτουργία: Το LED σβήνει

Αρχικοποίηση Bluetooth: Το LED αναβοσβήνει αργά.

Ενημέρωση υλικολογισμικού: Το LED αναβοσβήνει γρήγορα.

Σφάλμα: Το LED αναβοσβήνει γρήγορα

Ρυθμίσεις εργοστασίου

- Ρύθμιση ευαισθησίας: 1.000 Lux

Ρύθμιση ευαισθησίας

Η φωτεινότητα απόκρισης (λυκόφως) μπορεί να ρυθμιστεί αδιαβάθμητα από περ. 1 – 1.000 Lux.

- ☀ = Λειτουργία λυκόφωτος (περ. 1.000 Lux)
- ☾ = Λειτουργία λυκόφωτος (περ. 1 Lux)

Δικτύωση Bluetooth (Bluetooth Mesh)

Ο διακόπτης αισθητήρα ανταποκρίνεται στο πρότυπο Bluetooth Mesh. Μπορεί να δικτυωθεί με όλα τα προϊόντα που ανταποκρίνονται σε πρότυπο Bluetooth Mesh.

Η διαμόρφωση του διακόπτη αισθητήρα πραγματοποιείται μέσω της εφαρμογής Steinel Connect. Κατά την πρώτη σύνδεση μεταξύ διακόπτη αισθητήρα και εφαρμογής Steinel Connect αποθηκεύεται στο Smartphone ή το Tablet το σχετικό κλειδί δικτύου. Αποκλείεται η αναρμόδια πρόσβαση στον αισθητήρα μέσω του κλειδιού.

Για πρόσβαση από άλλο Smartphone ή Tablet πρέπει να μοιραστεί το κλειδί δικτύου.

Χρόνοι μεταγωγής

Εκτός από τη ρύθμιση για τιμή ευαισθησίας, μπορείτε μέσω της εφαρμογής να ρυθμίσετε και τους χρόνους μεταγωγής, κατά τους οποίους θα ενεργοποιούνται ή θα απενεργοποιούνται οι συνδεδεμένοι καταναλωτές.

Το NightmatIQ plus λαμβάνει μέσω σύνδεσης Bluetooth με Smartphone / Tablet την πραγματική ώρα και τη χρησιμοποιεί για το μελλοντικό χειρισμό μεταγωγής.

Σε περίπτωση διακοπής τροφοδοσία τάσης του NightmatIQ plus, η αποθηκευμένη ώρα χάνεται. Βάση της θέσης του ήλιου της προηγούμενης ημέρας, το NightmatIQ plus χρησιμοποιεί μία κατά προσέγγιση ώρα. Για επαναφορά της ώρας ακριβείας, απαιτείται εκ νέου σύνδεση με την εφαρμογή.

7. Καθαρισμός και φροντίδα

Η συσκευή δεν χρειάζεται συντήρηση.



Κίνδυνος λόγω ηλεκτρικού ρεύματος!

Η επαφή του νερού με ρευματοφόρα εξαρτήματα μπορεί να προκαλέσει ηλεκτρικό σοκ, εγκαύματα ή και θάνατο.

- Καθαρίστε τη συσκευή σε στεγνή κατάσταση.

Κίνδυνος υλικών ζημιών!

Η χρήση λανθασμένου απορρυπαντικού μπορεί να προκαλέσει ζημιά στη συσκευή.

- Καθαρίστε τη συσκευή με ένα ελαφρά νοτισμένο πανί χωρίς απορρυπαντικό.

8. Απόσυρση

Οι ηλεκτρικές συσκευές, οι μπαταρίες, τα εξαρτήματα και οι συσκευασίες πρέπει να ανακυκλώνονται με τρόπο φιλικό προς το περιβάλλον.



Δεν επιτρέπεται να πετάτε ηλεκτρικές συσκευές και μπαταρίες στα οικιακά απορρίμματα!

Μόνο για χώρες ΕΕ:

Σύμφωνα με την ισχύουσα Ευρωπαϊκή Οδηγία σχετικά με άχρηστες ηλεκτρικές και ηλεκτρονικές συσκευές και την εφαρμογή της σε εθνικό δίκαιο πρέπει οι άχρηστες πλέον ηλεκτρικές συσκευές και οι μπαταρίες να αποσύρονται ξεχωριστά και να οδηγούνται σε ανακύκλωση φιλική προς το περιβάλλον.

9. Εγγύηση κατασκευαστή

Αυτό το προϊόν STEINEL κατασκευάστηκε με μέγιστη προσοχή, ελέγχθηκε σχετικά με τη λειτουργία του και την τεχνική του ασφάλεια σύμφωνα με τους ισχύοντες κανονισμούς και κατόπιν υποβλήθηκε σε δειγματοληπτικό έλεγχο. Η εταιρία STEINEL αναλαμβάνει την εγγύηση για απρόσκοπτη κατάσταση και λειτουργία.

Ο χρόνος εγγύησης ανέρχεται σε 36 μήνες και αρχίζει με την ημέρα πώλησης στον καταναλωτή. Επιδιορθώνουμε ελαττώματα, τα οποία οφείλονται σε σφάλματα υλικού ή εργοστασίου, η εγγυητική απαίτηση εκπληρώνεται με επισκευή ή αντικατάσταση ελαττωματικών εξαρτημάτων σύμφωνα με δική μας επιλογή.

Η εγγυητική απαίτηση εκπίπτει για βλάβες σε φθειρόμενα εξαρτήματα όπως επίσης για βλάβες και ελαττώματα που οφείλονται σε ακατάλληλο χειρισμό ή ακατάλληλη συντήρηση. Περαιτέρω επακόλουθες βλάβες σε ξένα αντικείμενα αποκλείονται. Η εγγύηση παρέχεται μόνο εφόσον η συσκευή αποσταλεί σε μη αποσυναρμολογημένη μορφή με σύντομη περιγραφή βλάβης, απόδειξη ταμείου ή τιμολόγιο (ημερομηνία αγοράς και σφραγίδα εμπόρου), καλά συσκευασμένη στην αρμόδια υπηρεσία σέρβις.

Σέρβις επισκευής: Για επισκευές μετά την πάροδο του χρόνου εγγύησης ή επισκευές ελαττωμάτων χωρίς εγγυητική απαίτηση απευθυνθείτε στο πλησιέστερο σέρβις για να πληροφορηθείτε τη δυνατότητα επισκευής.

GR

3 E T H
ΚΑΤΑΣΚΕΥΑΣΤΗ
ΕΓΓΥΗΣΗ

10. Τεχνικά δεδομένα

- Διαστάσεις (Υ × Π × Β): 95 × 95 × 38 mm
 - Σύνδεση δικτύου: 220–240 V, 50/60 Hz
 - Κατανάλωση ισχύος: *NightmatIQ* < 0,7 W
NightmatIQ plus < 0,5 W
 - Ρύθμιση ευαισθησίας: *NightmatIQ*: 1 – 75 Lux
NightmatIQ plus: 1 – 1.000 Lux
 - Σύστημα αισθητήρα: Φωτοτρανζίστορ
 - Όρια θερμοκρασίας: -20 έως +40 °C
 - Συχνότητα Bluetooth (μόνο *NightmatIQ plus*): 2,4–2,48 GHz
 - Ισχύς εκπομπής Bluetooth (μόνο *NightmatIQ plus*): 4 dBm / 2,5 mW
 - Είδος προστασίας: IP 54
- Ικανότητα μεταγωγής
- Λαμπτήρας πυράκτωσης / αλογόνου: 1.000 W
 - Λαμπτήρες αλογόνου χαμηλής τάσης: 1.000 VA
 - Χωρητικό φορτίο: 88 μF

11. Αποκατάσταση βλάβης

Συσκευή χωρίς τάση

- Ασφάλεια μη ενεργοποιημένη ή ελαττωματική.
 - Ενεργοποιήστε την ασφάλεια.
 - Αντικαταστήστε την ελαττωματική ασφάλεια.
- Διακόπηκε το κύκλωμα.
 - Ελέγξτε το κύκλωμα με δοκιμαστικό τάσης.
- Βραχυκύκλωμα στο δίκτυο τροφοδοσίας.
 - Ελέγξτε τις συνδέσεις.
- Ενδεχομένως διακόπτης δικτύου εκτός.
 - Ενεργοποιήστε τον διακόπτη δικτύου.

Η συσκευή δεν ενεργοποιείται.

- Λανθασμένη επιλογή ρύθμισης ορίου ευαισθησίας.
 - Ρυθμίστε εκ νέου τη ρύθμιση ευαισθησίας.
- Διακόπτης δικτύου ΕΚΤΟΣ.
 - Ρυθμίστε τον διακόπτη δικτύου.
- Ασφάλεια μη ενεργοποιημένη ή ελαττωματική.
 - Ενεργοποιήστε την ασφάλεια.
 - Αντικαταστήστε την ελαττωματική ασφάλεια.

GR

İçerik

1.	Bu doküman hakkında	323
2.	Genel güvenlik uyarıları	323
3.	Cihaz açıklaması	324
4.	Elektrik bağlantısı	329
5.	Montaj	330
6.	Fonksiyon	339
7.	Temizlik ve koruyucu bakım	344
8.	Tasfiye	344
9.	Üretici garantisi	345
10.	Teknik özellikler	346
11.	Sorun giderme	347

1. Bu doküman hakkında

- Telif hakları korunmaktadır. Kısmen de olsa basılması, ancak onayımız alınarak mümkündür.
- Teknik gelişmelere hizmet eden değişiklikler yapma hakkı saklıdır.



Tehlikelere karşı uyarı!



Elektrikten kaynaklanan tehlikelere karşı uyarı!



Sudan kaynaklanan tehlikelere karşı uyarı!

2. Genel güvenlik uyarıları



Kullanım kılavuzunun dikkate alınmaması nedeniyle tehlike!

Bu kılavuzda, cihazın emniyetli kullanımı için önemli bilgiler yer almaktadır. Olası tehlikeler özellikle vurgulanmıştır. Dikkate alınmaması halinde, ölüm veya ağır yaralanmalar meydana gelebilir.

- Kılavuzu dikkatli okuyun.
- Güvenlik uyarılarına riayet edin.
- Erişilebilir şekilde saklayın.
- Elektrik akımıyla yapılan çalışmalar, tehlikeli durumlara yol açabilir. Elektrik ileten parçalara dokunmak, elektrik çarpmasına, yanıklara veya ölüme yol açabilir.
- Şebeke gerilimindeki çalışma, yalnızca uzman teknik personel tarafından yapılabilir.
- Ülkeye özgü kurulum yönergeleri ve bağlantı koşulları dikkate alınmalıdır (örn. DE: VDE 0100, AT: ÖVE-ÖNORM E8001-1, CH: SEV 1000).
- Sadece orijinal yedek parçalar kullanın.
- Onarımlar yalnızca uzman şirketler tarafından yapılabilir.

3. Cihaz açıklaması

Amacına uygun kullanım NighmatIQ

- Alacakaranlık anahtarı, iç ve dış mekanda duvara montaj için uygundur.
- Alacakaranlık ayarı işlevi, potansiyometreyle ayarlanabilir.
- Münferit sensör olarak kullanılabilir.

Amacına uygun kullanım NighmatIQ Plus

- Alacakaranlık anahtarı, iç ve dış mekanda duvara montaj için uygundur.
- İşlevler, Steinel Connect App üzerinden ayarlanabilir.
- Münferit sensör olarak veya Bluetooth ile ağda kullanılabilir.

Fonksiyon prensibi

- Alacakaranlık anahtarı, ışık sensörünün yardımıyla ortam parlaklığını algılar ve bunu, ayarlanmış olan parlaklık eşiği değeri ile karşılaştırır.
- Ortam parlaklığı parlaklık eşiği değerinin altındaysa, bağlanmış olan tüketici çalıştırılır.
- Ortam parlaklığı parlaklık eşiği değerinin üzerindeyse, bağlanmış olan tüketici kapatılır.

Teslimat kapsamı NightmatIQ / NightmatIQ Plus

3.1

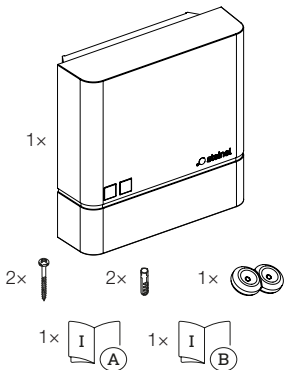

- 1 NightmatIQ / NightmatIQ Plus
- 2 vida
- 2 dübel
- 1 Tapa
- 1 Güvenlik Bilgi Formu
- 1 Hızlı Başlatma Kılavuzu

TR

Ürün boyutları NightmatIQ / NightmatIQ Plus

3.2

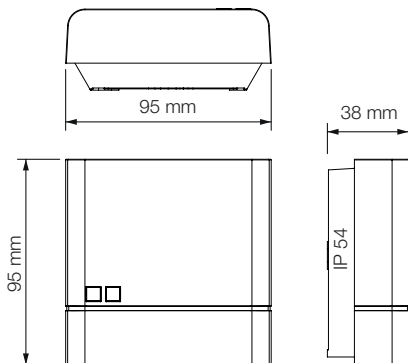

Cihazın genel görünümü NightmatIQ

3.3

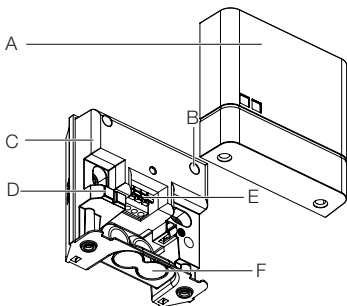

- A Kapak
B Potansiyometre Alacakaranlık ayarı
C Gövde Alacakaranlık anahtarı
D Parlaklık sensörü
E Bağlantı terminali
F Sıva üstü kabloleme için isteğe bağlı boşluk

3.4



- G Detay: Potansiyometre Alacakaranlık ayarı

Cihazın genel görünümü NightmatIQ Plus

3.5

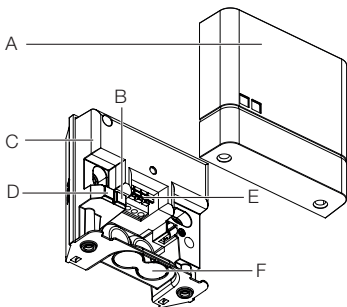

- A Kapak
- B Durum LED'i
- C Gövde Alacakaranlık anahtarı
- D Parlaklık sensörü
- E Bağlantı terminali
- F Sıva üstü kabloleme için isteğe bağlı boşluk

4. Elektrik bağlantısı

Devre şeması

4.1

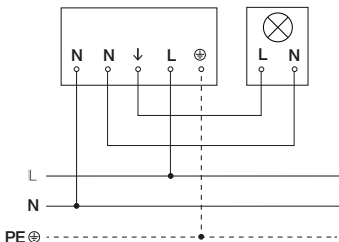

Elektrik kablosu, 3 iletkenli bir kablodur:

L = Faz (genellikle siyah, kahverengi veya gri)

N = Nötr hattı (genellikle mavi)

PE = Topraklama hattı (yeşil / sarı)

Şebeke anahtarının her zaman açık olduğundan emin olunması halinde, cihaz elektriksiz olarak bir şebeke anahtarından sonra da bağlanabilir.

Sızdırmazlık tapaları, dış çapı 5 – 10 mm olan bir elektrik kablosu için öngörülmüştür.

TR

5. Montaj



Elektrik akımı nedeniyle tehlike!

Elektrik ileten parçalara dokunmak, elektrik çarpmasına, yanıklara veya ölüme yol açabilir.

- Elektriği kapatın ve elektrik beslemesini kesin.
- Elektriğin kesik olduğunu, kontrol kalemi ile kontrol edin.
- Elektrik beslemesinin kesik kalacağından emin olun.

Maddi hasar tehlikesi!

Bağlantı tesisatlarının karıştırılması, kısa devreye yol açabilir.

- Bağlantı tesisatlarını tanımlayın.
- Bağlantı tesisatlarını doğru bağlayın.

Montaj hazırlığı

- Bütün yapı parçalarında hasar kontrolü yapın. Hasarlar olduğunda, cihazı işleme almayın.
- Uygun montaj yerini seçin.
 - Titreşimsiz.
 - Patlama tehlikesi olmayan bölgelerde.
 - Kolay tutuşmayan yüzeylerin üzerinde.
 - Cihaz, bağlanmış olan tüketicinin ışığından etkilenmemelidir.

Montaj adımları

5.1

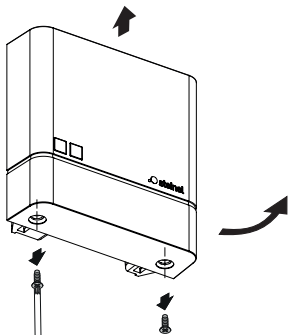

- Elektrik beslemesini kapatın.
- Elektrik beslemesinin kapatıldığını kontrol edin.
- Kapağın vidalarını çözün ve çıkartın.

TR

5.2

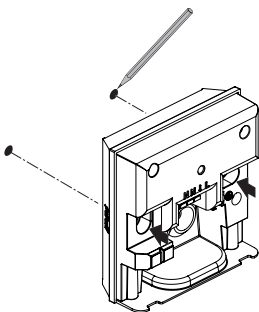

- Delik yerlerini işaretleyin.

5.3

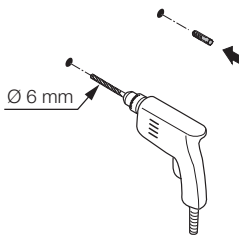

- Delikleri delin ($\text{Ø } 6 \text{ mm}$) ve dübelleri yerleştirin.

Sıva altı seçeneđi

5.4

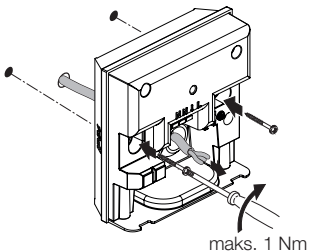

- Kabloyu, cihazın içinden geçirin.
- Cihazı, maks. 1 Nm'lik bir torkla vidalayın.

TR

Sıva üstü seçeneđi

5.5

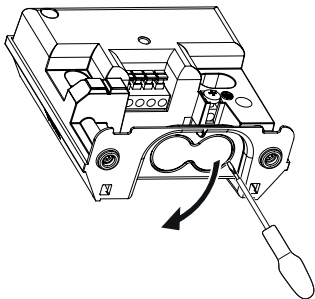

- Sıva üstü kablolama için isteđe bađlı boşluđu, bir tornavidayla dikkatlice kırıp ayırın.

5.6

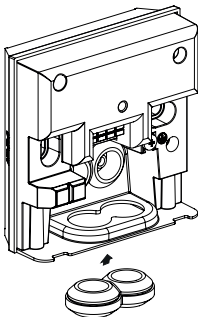

- Tapayı yerleřtirin.

5.7

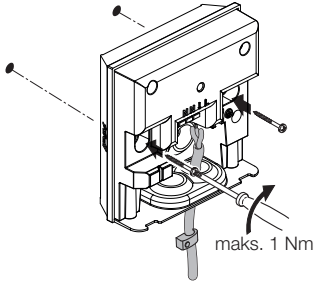

- Kabloyu, cihazın içinden geçirin.
- Cihazı, maks. 1 Nm'lik bir torkla vidalayın.

TR

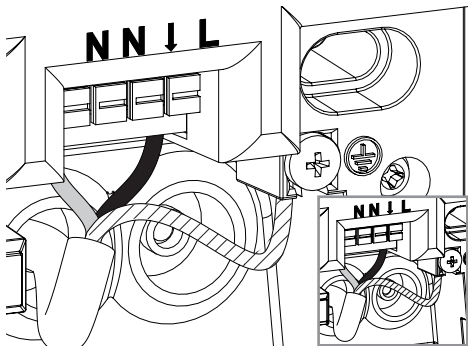

- Elektrik beslemesini devre şemasına göre bağlayın.
→ “4. Elektrik bağlantısı”

5.9

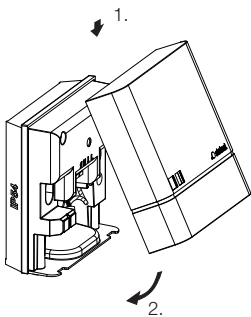

- Kapađı oturtun.

5.10

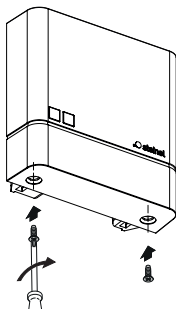

- Kapađı vidalayın.

TR



- Elektrik beslemesini açın.
 - Fonksiyonları ayarlayın.
- “6. Fonksiyon”

6. Fonksiyon

NightmatIQ

NightmatIQ ile alacakaranlık ayarı, alacakaranlık ayar potansiyometresi üzerinden manuel olarak yapılır.



Elektrik akımı nedeniyle tehlike!

Elektrik ileten parçalara dokunmak, elektrik çarpmasına, yanıklara veya ölüme yol açabilir.

- Elektriği kapatın ve elektrik beslemesini kesin.
- Elektriğin kesik olduğunu, kontrol kalemi ile kontrol edin.
- Elektrik beslemesinin kesik kalacağından emin olun.

- **Fabrika ayarları**

- Alacakaranlık ayarı: 75 Lux

Alacakaranlık ayarı (G)

Devreye girme parlaklığı (alacakaranlık), yak. 1 – 75 Lux arasında kademesiz olarak ayarlanabilir.

- ☀ = Alacakaranlık işletimi (yak. 75 Lux)
- ☾ = Alacakaranlık işletimi / Gece işletimi (yak. 1 Lux)

TR

Manuel alacakaranlık ayarı NightmatIQ

6.1

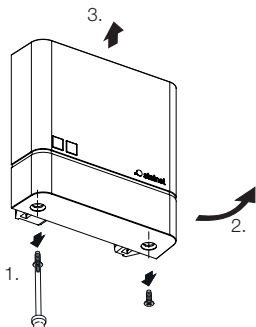

- Elektrik beslemesini kapatın.
- Elektrik beslemesinin kapatıldığını kontrol edin.
- Kapağın vidalarını çıkartın.

6.2

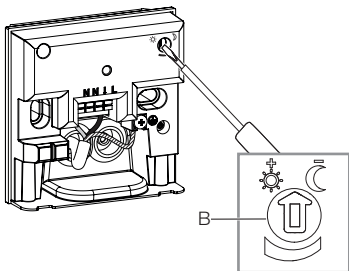

- Alacakaranlık ayarının istenilen tepkime eşliğini, tornavida ile kademesiz olarak ayarlayın.

6.3

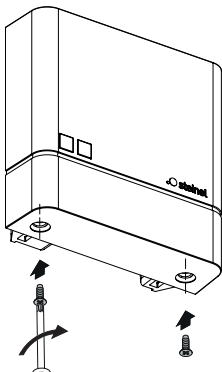

- Kapağı vidalayın.

TR

6.4



- Elektrik beslemesini açın.

NightmatIQ Plus

NightmatIQ Plus için fonksiyonların ayarı, Steinel Connect App üzerinden yapılır.

Steinel Connect App

Cihazın akıllı telefon veya tablet ile yapılandırılması için STEINEL Connect App, AppStore'unuzdan indirilmelidir. Bluetooth uyumlu bir akıllı telefon veya Tablet gereklidir.



Android



iOS



Steinel Connect App kullanılarak ayarlanabilen fonksiyonlar şunlardır:

- Alacakaranlık ayarı.

Not:

Hatalı fonksiyonları önlemek için, WLAN yönlendiricisine ve erişim noktalarına 3 m'lik bir asgari mesafe bırakılmalıdır.

LED fonksiyonu

Başlatma: LED aralıksız beyaz yanar.

Normal işletim: LED kapalı.

Tanımlama: LED yavaşça yanıp söner.

Yazılım güncellemesi: LED hızlı yanıp söner.

Hata: LED hızlı yanıp söner.

Fabrika ayarları

- Alacakaranlık ayarı: 1.000 Lux

Alacakaranlık ayarı

Devreye girme parlaklığı (alacakaranlık), yak. 1 – 1.000 Lux arasında kademesiz olarak ayarlanabilir.

- ☀ = Alacakaranlık işletimi (yak. 1.000 Lux)
- ☾ = Alacakaranlık işletimi / Gece işletimi (yak. 1 Lux)

Bluetooth ağ sistemi (Bluetooth Mesh)

Sensörlü anahtar, Bluetooth Mesh standardına uygundur. Bluetooth Mesh standardına uygun tüm ürünlerle ağa bağlanabilir.

Sensörlü anahtar, Steinel Connect App kullanılarak yapılandırılır. Sensörlü anahtar ile Steinel Connect App arasında kurulan ilk bağlantıda, ilgili ağ anahtarları akıllı telefona veya tablete kaydedilir. Anahtar vasıtasıyla, sensöre yetkisiz erişim engellenir.

Ağ anahtarı, başka bir akıllı telefon veya tablet üzerinden erişim için paylaşılmalıdır.

TR

Çalıştırma zamanları

Alacakaranlık değerini ayarlamanın yanı sıra App üzerinden, bağlanmış olan tüketicilerin AÇIK ya da KAPALI oldukları anahtarlama zamanları da ayarlanabilir.

NightmatIQ plus, bir akıllı telefon / tablet ile Bluetooth bağlantısı aracılığıyla güncel saati alır ve bunu, gelecekteki çalıştırma işlemleri için kullanır.

NightmatIQ plus'ın güç beslemesi kesilirse, kaydedilmiş olan zamanı kaybeder. NightmatIQ plus, güneşin önceki günlerdeki seyrine göre yaklaşık bir saat belirler. Tam saati geri yüklemek için, uygulamayla yeniden bir bağlantı kurulması gerekir.

7. Temizlik ve koruyucu bakım

Cihaz bakım gerektirmez.



Elektrik akımı nedeniyle tehlike!

Elektrik ileten parçalara suyun teması, elektrik çarpmasına, yanıklara veya ölüme yol açabilir.

- Cihazı yalnızca kuru haldeyken temizleyin.

Maddi hasar tehlikesi!

Yanlış temizlik maddeleri nedeniyle, cihaz zarar görebilir.

- Cihazı, deterjan kullanmadan hafif nemli bir bezle temizleyin.

8. Tasfiye

Elektrikli cihazlar, piller, aksesuar ve ambalajlar, çevre dostu bir dönüşüme gönderilmelidir.



Elektrikli cihazları ve pilleri evsel atıkların içine atmayın!

Sadece AB ülkeleri için:

Atık Elektrikli ve Elektronik Cihazlar için geçerli olan Avrupa yönergesine ve bunun dönüştüğü ulusal yasaya göre, artık kullanılamayacak haldeki elektrikli cihazların ve pillerin ayrı toplanması ve bir çevre dostu geri dönüşüme gönderilmesi zorunludur.

9. Üretici garantisi

Bu STEINEL ürünü, büyük bir itina ile üretilmiş, fonksiyon ve güvenlik kontrolleri geçerli talimatlar uyarınca yapılmış ve ardından bir numune kontrolüne tabi tutulmuştur.

STEINEL, kusursuz nitelik ve fonksiyon garantisi vermektedir.

Garanti süresi 36 ay olup, kullanıcıya satış tarihi itibarıyla başlar. Malzeme ve fabrikasyon hatalardan kaynaklanan kusurlar tarafımızca giderilmektedir; garanti hizmeti, tercihi-mize bağlı olarak kusurlu parçaların onarımı veya değişimi şeklinde gerçekleşir. Garanti hizmeti, aşınma parçalarındaki hasarları, usulüne aykırı uygulama veya bakım sonucunda meydana gelen hasar ve kusurları kapsamaz. Yabancı cisimlere yansıyan dolaylı zararlar, garanti kapsamı dışındadır. Garanti yükümlülüğü ancak, cihazın açılmamış halde kısa hata açıklaması, kasa fişi veya faturasıyla (satış tarihi ve satıcı kaşesi) birlikte, tam ambalajlanmış şekilde ilgili servis istasyonuna gönderilmesi durumunda geçerlidir.

Onarım servisi: Garanti süresinin dolması veya garanti kapsamına girmeyen kusurlar halinde, onarım olanağı konusunda lütfen en yakın servis istasyonuna danışınız.

TR

3 Y I L
Ü R E T İ C İ
G A R A N T İ S İ

10. Teknik özellikler

- Boyutlar (Y x G x D): 95 x 95 x 38 mm
 - Şebeke bağlantısı: 220–240 V, 50/60 Hz
 - Çekilen güç: *NightmatIQ* < 0,7 W
NightmatIQ plus < 0,5 W
 - Alacakaranlık ayarı: *NightmatIQ*: 1 – 75 Lux
NightmatIQ plus: 1 – 1.000 Lux
 - Algılama sistemi: Fototransistor
 - Sıcaklık aralığı: -20 ila +40 °C
 - Bluetooth frekansı (sadece *NightmatIQ plus*): 2,4–2,48 GHz
 - Bluetooth verici gücü (sadece *NightmatIQ plus*): 4 dBm / 2,5 mW
 - Koruma türü: IP 54
- Çalıştırma gücü
- Akkor / halojen ampul yükü: 1.000 W
 - Alçak voltaj halojen ampuller: 1.000 VA
 - Kapasitif yükleme: 88 µF

11. Sorun giderme

Cihazda elektrik yok.

- Sigorta çalıştırılmamış veya arızalı.
 - Sigortayı çalıştırın.
 - Arızalı sigortayı değiştirin.
- Kablo kopuk.
 - Kabloyu avometre ile gözden geçirin.
- Elektrik kablosunda kısa devre.
 - Bağlantıları gözden geçirin.
- Muhtemelen, mevcut elektrik anahtarı kapalı.
 - Elektrik anahtarını çalıştırın.

Cihaz çalışmıyor.

- Alacakaranlık ayarı yanlış seçilmiş.
 - Alacakaranlık ayarını yeniden ayarlayın.
- Elektrik anahtarı KAPALI.
 - Elektrik anahtarını ayarlayın.
- Sigorta çalıştırılmamış veya arızalı.
 - Sigortayı çalıştırın.
 - Arızalı sigortayı değiştirin.

TR

Tartalom

1.	Tudnivaló a dokumentummal kapcsolatban	349
2.	Általános biztonsági útmutatások	349
3.	A készülék ismertetése	350
4.	Elektromos csatlakozás	355
5.	Szerelés	356
6.	Működés	365
7.	Tisztítás és ápolás	370
8.	Ártalmatlanítás	370
9.	Gyári garancia	371
10.	Műszaki adatok	372
11.	Hibaelhárítás	373

1. Tudnivaló a dokumentummal kapcsolatban

- Szerzői jogvédelem alatt áll. Sokszorosítani, kivonatossan is, csak az engedélyünkkel szabad.
- A műszaki fejlődést szolgáló változtatások jogát fenntartjuk.



Figyelmeztetés veszélyekre!



Figyelmeztetés áram miatti veszélyekre!



Figyelmeztetés víz miatti veszélyekre!

2. Általános biztonsági útmutatások



A használati útmutató figyelmen kívül hagyásának veszélye!

HU

Az útmutató fontos információkat tartalmaz a berendezés biztonságos kezeléséhez. Kiemelten figyelmeztet a lehetséges veszélyekre. A figyelmeztetések figyelmen kívül hagyása halálos vagy súlyos sérülésekhez vezethet.

- Figyelmesen olvassa el az útmutatót.
- Hajtsa végre a biztonsági óvintézkedéseket.
- Tartsa jól hozzáférhető helyen.
- Áram alatt végzett munka veszélyes helyzetek kialakulásához vezethet. Áram alatt lévő alkatrészek megérintése áramütéshez, égési sérülésekhez vagy halálos balesethez vezethet.
- Hálózati feszültségen munkát csak szakképzett szakemberek végezhetnek.
- Tartsa be az adott országban hatályos villanszerelési előírásokat és bekötési feltételeket (pl. DE: VDE 0100, AT: ÖVE-ÖNORM E8001-1, CH: SEV 1000).

- Csak eredeti pótalkatrészeket használjon.
- Csak szaküzemek általi javítás megengedett.

3. A készülék ismertetése

NighmatIQ rendeltetésszerű használat

- Az érzékelő bel- és kültéri falra szerelhető.
- Alkonykapcsoló a potméterrel állítható.
- Önálló érzékelőként használható.

NighmatIQ Plus rendeltetésszerű használat

- Az érzékelő bel- és kültéri falra szerelhető.
- A funkciók a Steinel Connect alkalmazáson keresztül állíthatók.
- Önálló érzékelőként vagy bluetooth-on keresztül hálózatban használható.

Működési elv

- Az alkonykapcsoló a fényérzékelő segítségével érzékeli a környezeti fényerőt, és összehasonlítja azt a beállított fényerő határértékkel.
- Amennyiben a környezeti fényerő a fényerő határérték alatt van, bekapcsolja a hozzákapcsolt fogyasztót.
- Amennyiben a környezeti fényerő a fényerő határérték felett van, kikapcsolja a hozzákapcsolt fogyasztót.

3.1

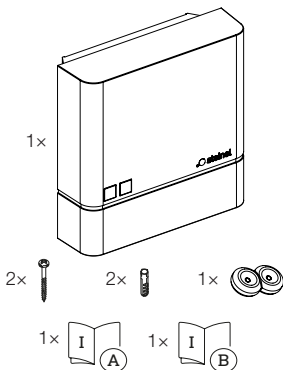

- 1 NightmatIQ / NightmatIQ Plus
- 2 csavar
- 2 tipli
- 1 tömítő dugó
- 1 biztonsági adatlap
- 1 gyorsindítási útmutató

HU

3.2

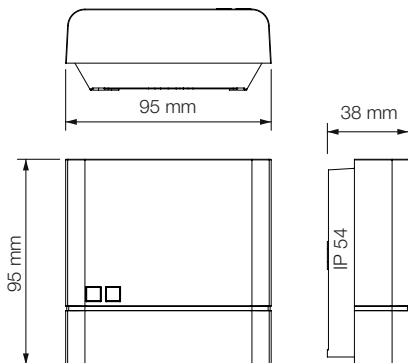

A készülék áttekintése NightmatIQ

3.3

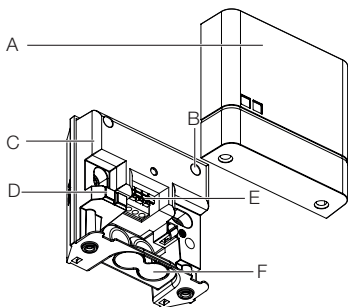

- A Borítás
- B Potméter alkonykapcsoló
- C Alkonykapcsoló ház
- D Fényerő érzékelő
- E Csatlakozókapocs
- F Opcionális nyílás fedőkábelezéshez

HU

3.4



- G Részlet: Potméter alkonykapcsoló-beállításához

A készülék áttekintése NightmatIQ Plus

3.5

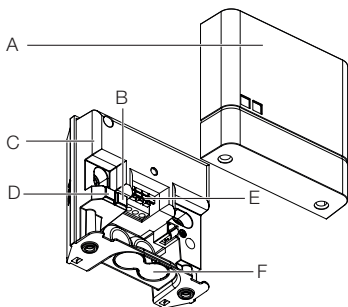

- A Borítás
- B Állapotjelző LED
- C Alkonykapcsoló ház
- D Fényerő érzékelő
- E Csatlakozókapocs
- F Opcionális nyílás fedőkábelezéshez

4. Elektromos csatlakozás

Kapcsolási rajz

4.1

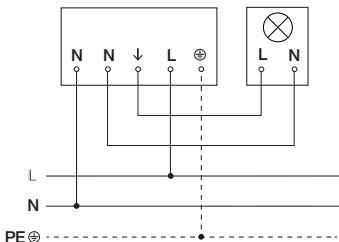

A hálózati betápvezeték 3-erű kábelből áll:

L = fázis (leggyakrabban fekete, barna vagy szürke)

N = nulla vezető (többnyire kék)

PE = védővezető (zöld / sárga)

A berendezés elektromosan csatlakoztatható hálózati kapcsoló után is, ha biztosítva van, hogy a hálózati kapcsoló állandóan be van kapcsolva.

A tömítődugók 5 – 10 mm-es külső átmérőjű hálózati vezetékhez valók.

HU

5. Szerelés



Áramütés veszélye!

Áram alatt lévő alkatrészek megérintése áramütéshez, égési sérülésekhez vagy halálos balesethez vezethet.

- Kapcsolja le az áramot és szakítsa meg a ráadott feszültséget.
- Feszültségjelzővel ellenőrizze, hogy a készüléken tényleg nincs feszültség.
- Gondoskodjon róla, hogy ne kapcsolhassák vissza a feszültségellátást.

Anyagi károk veszélye!

A hálózati kábelek felcserélése rövidzárlathoz vezethet.

- Azonosítsa be a hálózati kábeleket.
- Helyesen kösse össze a hálózati kábeleket.

Előkészületek a szerelés megkezdése előtt

- Minden alkatrészt ellenőrizzen sérülés szempontjából. Sérülések esetén ne vegye használatba a berendezést.
- Válasszon ki egy alkalmas felszerelési helyet.
 - Rázkódásmentes.
 - Ne szerelje fel robbanásveszélyes területre.
 - Ne helyezze gyúlékony felületekre.
 - A berendezést ne befolyásolja a hozzákapcsolt fogyasztó fénye.

A szerelés lépései

5.1

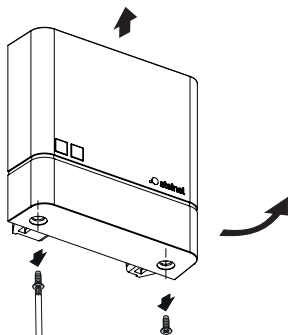

- Kapcsolja le az áramellátást.
- Ellenőrizze, hogy kikapcsolták-e a tápfeszültséget.
- Csavarozza le és távolítsa el a borítást.

HU

5.2

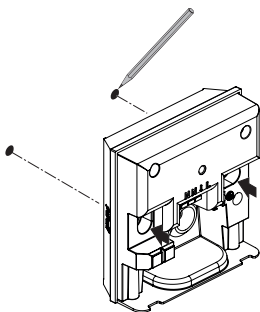

- Jelölje be a furatok helyét.

5.3

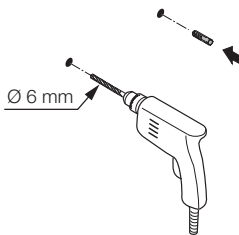

- Fúrja ki a furatokat (Ø 6 mm) és rakja be a tipliket.

5.4

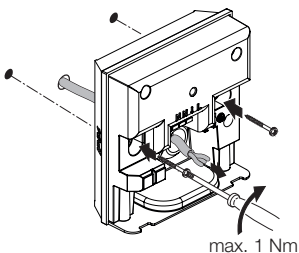

- Vezesse át a kábelt a berendezésen.
- Csavarozza hozzá a berendezést max. 1 Nm forgatónyomatékkal.

HU

Vakolat feletti változat

5.5

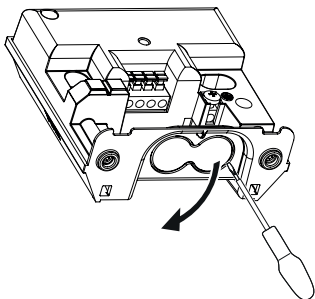

- Az opcionális fedőkábelezés nyílást egy csavarhúzóval óvatosan törje ki.

5.6

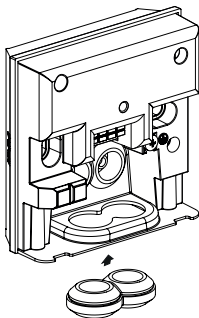

- Helyezze be a tömítődugót.

5.7

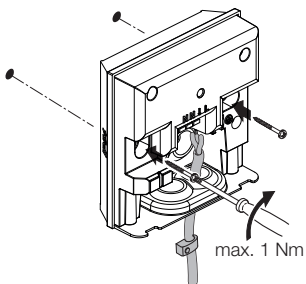

- Vezesse át a kábelt a berendezésen.
- Csavarozza hozzá a berendezést max. 1 Nm forgatónyomatékkal.

HU

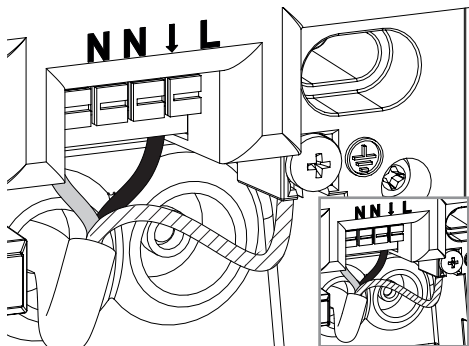

- Csatlakoztassa a hálózati vezetékét a kapcsolási rajz szerint.
- „4. Elektromos csatlakozás”

5.9

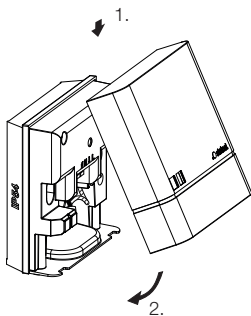

- Helyezze fel a borítást.

5.10

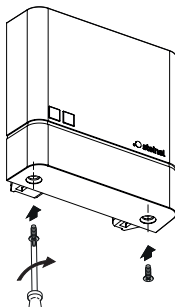

HU

- Csavarozza fel a borítást.



- Kapcsolja be az áramellátást.
 - Állítsa be a működést.
- „6. Működés”

6. Működés

NightmatIQ

A NightmatIQ esetén az alkonykapcsoló-beállítást manuálisan kell elvégezni a potméter segítségével.



Áramütés veszélye!

Áram alatt lévő alkatrészek megérintése áramütéshez, égési sérülésekhez vagy halálos balesethez vezethet.

- Kapcsolja le az áramot és szakítsa meg a ráadott feszültséget.
- Feszültségjelzővel ellenőrizze, hogy a készüléken tényleg nincs feszültség.
- Gondoskodjon róla, hogy ne kapcsolhassák vissza a feszültségellátást.

- **Gyári beállítások**

- Alkonykapcsoló-beállítás: 75 lux

Alkonykapcsoló-beállítás (G)

A működésbe lépéshez szükséges fényerő (szürkület) fokozatmentesen állítható kb. 1 lux – tól 75 lux-ig.

- ☀ = alkony-üzemmód (kb. 75 lux)
- ☾ = alkony / éjszakai üzemmód (kb. 1 lux)

Manuális alkonykapcsoló-beállítás NightmatIQ

6.1

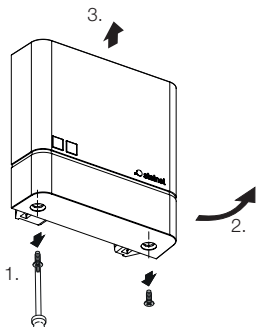

- Kapcsolja le az áramellátást.
- Ellenőrizze, hogy kikapcsolták-e a tápfeszültséget.
- Csavarozza le a borítást.

6.2

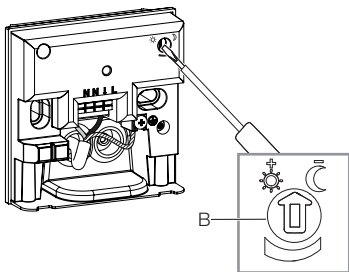

- A csavarhúzó segítségével fokozatmentesen állítsa be alkonykapcsoló kívánt érzékenységi küszöbét.

6.3

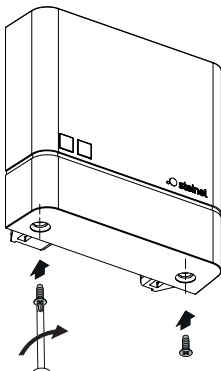

- Csavarozza fel a borítást.

6.4



- Kapcsolja be az áramellátást.

HU

NightmatIQ Plus

A NightmatIQ Plus esetén a funkciók beállítása a Steinel Connect alkalmazáson keresztül történik.

Steinel Connect App

A készülék okostelefonnal vagy tablettel történő konfigurálásához töltsse le a STEINEL Connect alkalmazást az AppStore-ból. Bluetooth-képes okostelefonra vagy táblagépre lesz szüksége.



Android



iOS



A következő funkciókat tudja a Steinel Connect alkalmazáson keresztül beállítani:

- Alkonykapcsoló-beállítás.

Megjegyzés:

A hibás működés kizárása érdekében a WLAN-routertől és a hozzáférési pontoktól legalább 3 méteres távolságot biztosítani szükséges.

LED funkció

Inicializálás:	LED tartósan világít.
Normál üzemmód:	LED ki.
Azonosítás:	LED lassan villog.
Firmware frissítés:	LED gyorsan villog.
Hiba:	LED gyorsan villog.

Gyári beállítások

- Alkonykapcsoló-beállítás: 1.000 lux

Alkonykapcsoló-beállítás

A működésbe lépéshez szükséges fényerő (szürkület) fokozatmentesen állítható kb. 1 lux-tól 1.000 lux-ig.

- ☾ = alkony-üzemmód (kb. 1.000 lux)
- ☾ = alkony / éjszakai üzemmód (kb. 1 lux)

Bluetooth-hálózat (Bluetooth Mesh)

Az érzékelő-kapcsoló megfelel a Bluetooth Mesh szabványnak. Minden olyan termékkel hálózatba köthető, amely megfelel a Bluetooth Mesh szabványnak.

Az érzékelő-kapcsoló konfigurálása a Steinel Connect alkalmazáson keresztül történik. Az érzékelő-kapcsoló és a Steinel Connect alkalmazás első kapcsolódásakor az okostelefonon vagy a táblagépen a megfelelő hálózati kulcsok eltárolásra kerülnek. A kulcsok megakadályozzák az érzékelőkhöz való illetéktelen hozzáférést.

Ahhoz, hogy az érzékelő-kapcsolót további okostelefonokról vagy táblagépekről el lehessen érni, a hálózati kulcsot meg kell osztani.

HU

Kapcsolási idők

Az alkonyati értékek mellett az alkalmazáson keresztül beállíthatók kapcsolási idők is, amelyekben a hozzákapcsolt fogyasztók ki-, illetve bekapcsolnak.

A NightmatIQ plus egy okostelefonnal vagy tablettel való Bluetooth-kapcsolaton keresztül megkapja az aktuális idő jelzést és ezt használja a jövőbeli kapcsoláshoz.

Amennyiben a NightmatIQ plus áramellátása megszakad, elveszíti a tárolt időbeállítást. Az előző napok napjárásának alapján a NightmatIQ plus meghatároz egy körülbelüli időt. A pontos idő visszaállításához szükséges, hogy újra kapcsolódjon az alkalmazáshoz.

7. Tisztítás és ápolás

A berendezés nem igényel karbantartást.



Áramütés veszélye!

Áram alatt lévő alkatrészek vízzel való érintkezése áramütéshez, égési sérülésekhez vagy halálos balesethez vezethet.

- A berendezést csak száraz állapotában tisztítsa.

Anyagi károk veszélye!

A rosszul megválasztott tisztítószer megrongálhatja a készüléket.

- A berendezést egy gyengén benedvesített ruhával, tisztítószer használata nélkül tisztítsa.

8. Ártalmatlanítás

Az elektromos készülékeket, elemeket, tartozékokat és csomagolásokat kötelező környezetbarát módon újrahasznosítani.



Ne dobjon elektromos készülékeket és elemeket a háztartási szemétbe!

Csak az EU-országok esetében:

A használt elektromos és elektronikus berendezésekre vonatkozó hatályos európai irányelv értelmében és annak nemzeti jogrendszerbe történő átültetése szerint külön kell gyűjteni a már nem használható elektromos berendezéseket és elemeket, valamint környezetbarát újrahasznosító helyen le kell adni azokat.

9. Gyári garancia

Ezt a Steinel-terméket a legnagyobb gondossággal gyártották, működését és biztonságosságát az érvényes előírások szerint bevizsgálták, majd szűrőpróba szerűen ellenőrizték. A Steinel garanciát vállal a kifogástalan minőségre és működésre.

A garancia ideje 36 hónap, ami a vásárlás napján kezdődik. Minden olyan hibát kijavítunk, ami anyag- vagy gyártási hibára vezethető vissza. A garancia teljesítésének módját mi választjuk meg: ez lehet a hibás alkatrész megjavítása vagy kicserélése. A garancia nem vonatkozik a kopóalkatrészeken bekövetkező károkra, valamint az olyan károkra és hiányosságokra, amelyek a szakszerűtlen kezelés vagy karbantartás miatt következnek be. Idegen objektumokon keletkező következményes károk ki vannak zárva a garancia köréből.

Garanciát csak akkor vállalunk, ha a készüléket szétszereltlen állapotban jól becsomagolják, mellékelik a hiba rövid leírását, a (vásárlás időpontjával és a kereskedő pecsétjével ellátott) pénztárblokkot vagy számlát, és ezeket elküldik az illetékes szerviznek.

Javító szolgálat: A garanciaidő lejártá után, vagy a garancia hatálya alá nem tartozó hiányosságok esetén tudakolja meg az Önhöz legközelebb eső szervizünkben, hogy milyen lehetőségei vannak a helyreállításra.

3 ÉV
GYÁRTÓI
GARANCIA

10. Műszaki adatok

- Méretek (Ma × Sz × Mé): 95 × 95 × 38 mm
- Hálózati csatlakozás: 220–240 V, 50/60 Hz
- Teljesítmény kivétel:
NightmatIQ < 0,7 W
NightmatIQ plus < 0,5 W
- Alkonykapcsoló-beállítás:
NightmatIQ: 1 – 75 lux
NightmatIQ plus: 1 – 1.000 lux
- Érzékelő: Fototranzisztor
- Hőmérséklet-tartomány: -20 – +40 °C
- Bluetooth frekvencia (csak NightmatIQ plus):
2,4–2,48 GHz
- Bluetooth adóteljesítmény (csak NightmatIQ plus):
4 dBm / 2,5 mW
- Védelem típusa: IP 54

Kapcsolási teljesítmény

- Izzó- / halogénlámpa terhelés: 1.000 W
- Kisfeszültségű halogénlámpák: 1.000 VA
- Kapacitív terhelés: 88 µF

11. Hibaelhárítás

A berendezés nem kap feszültséget

- A biztosíték nincs bekapcsolva vagy hibás.
 - Kapcsolja be a biztosítékot.
 - Cserélje ki a hibás biztosítékot.
- A vezeték megszakadt.
 - Ellenőrizze a vezetékét feszültségellenőrzővel.
- Rövidzárlat a hálózati vezetékben.
 - Ellenőrizze a csatlakozókat.
- Az esetleges hálózati kapcsoló ki van kapcsolva.
 - Kapcsolja be a hálózati kapcsolót.

Nem kapcsol be a berendezés.

- Az alkonykapcsoló-beállítás hibás.
 - Állítsa be újra az alkonykapcsoló-beállítást.
- A hálózati kapcsoló ki van kapcsolva.
 - Állítsa be a hálózati kapcsolót.
- A biztosíték nincs bekapcsolva vagy hibás.
 - Kapcsolja be a biztosítékot.
 - Cserélje ki a hibás biztosítékot.

Obsah

1.	K tomuto dokumentu	375
2.	Všeobecné bezpečnostní pokyny	375
3.	Popis přístroje	376
4.	Elektrické připojení	381
5.	Montáž	382
6.	Funkce	391
7.	Čištění a údržba	396
8.	Likvidace	396
9.	Záruka výrobce	397
10.	Technické parametry	398
11.	Odstranění poruch	399

1. K tomuto dokumentu

- Chráněno autorským právem. Dotisk, i částečný, jen s naším souhlasem.
- Změny, které slouží technickému pokroku, vyhrazeny.



Varování před nebezpečím!



Varování před ohrožením elektrickým proudem!



Varování před ohrožením vodou!

2. Všeobecné bezpečnostní pokyny



Nebezpečí vyplývající z nedodržování návodu k použití!

Tento návod obsahuje důležité informace pro bezpečnou manipulaci s přístrojem. Na možná nebezpečí je upozorněno zvláště. Nedodržování může vést ke smrti nebo těžkým poraněním.

- Pozorně si přečíst návod.
- Řídit se bezpečnostními pokyny.
- Musí být stále přístupné.
- Zacházení s elektrickým proudem může vést k nebezpečným situacím. Při kontaktu s vodivými díly může dojít k úrazu elektrickým proudem, popáleninám nebo smrti.
- Práce na síťovém napětí může provádět pouze kvalifikovaný personál.
- Je třeba dodržovat předpisy pro instalaci elektrických zařízení a podmínky jejich připojení dle ČSN (např. DE: VDE 0100, AT: ÖVE-ÖNORM E8001-1, CH: SEV 1.000).
- Používat jen originální náhradní díly.
- Opravy mohou provádět jen specializované provozy.

CZ

3. Popis přístroje

Používání v souladu s určením NighmatIQ

- Soumrakový spínač je vhodný k montáži na stěnu ve vnitřní a venkovní oblasti.
- Funkci soumrakového nastavení lze nastavit potenciometrem.
- Použitelný jako samostatný senzor.

Používání v souladu s určením NighmatIQ Plus

- Soumrakový spínač je vhodný k montáži na stěnu ve vnitřní a venkovní oblasti.
- Funkce lze nastavit aplikací Steinel Connect.
- Použitelný jako samostatný senzor nebo propojený do sítě s Bluetooth.

Princip funkce

- Soumrakový spínač pomocí světelného senzoru detekuje jas prostředí a porovnává jej s nastaveným prahem světelnosti.
- Leží-li hodnota jasu prostředí pod prahem světelnosti, zapne se připojený spotřebič.
- Leží-li hodnota jasu prostředí nad prahem světelnosti, vypne se připojený spotřebič.

Rozsah dodávky NightmatIQ / NightmatIQ Plus

3.1

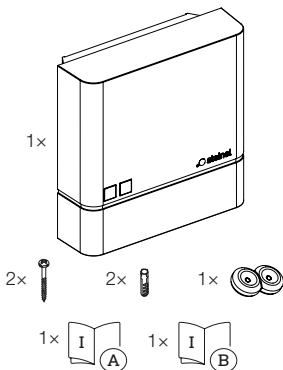

- 1 NightmatIQ / NightmatIQ Plus
- 2 šrouby
- 2 hmoždinky
- 1 utěšňovací zátka
- 1 bezpečnostní list
- 1 rychlý start

CZ

Rozměry výrobku NightmatIQ / NightmatIQ Plus

3.2

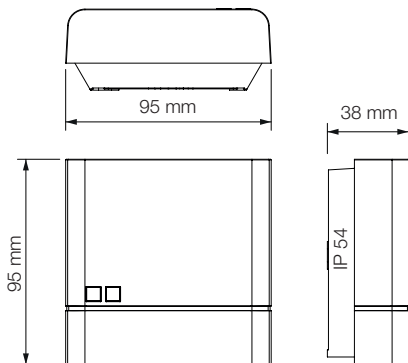

Přehled zařízení NightmatIQ

3.3

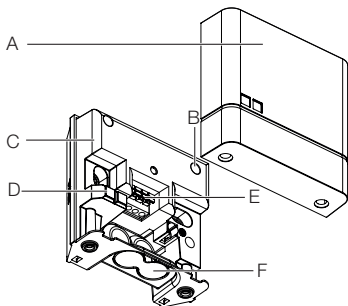

- A Kryt
- B Potenciometr soumrakového nastavení
- C Těleso soumrakového spínače
- D Senzor jasu
- E Připojovací svorka
- F Volitelný otvor pro kabeláž na omítce

CZ

3.4



- G Detail: Potenciometr soumrakového nastavení

Přehled zařízení NightmatIQ Plus

3.5

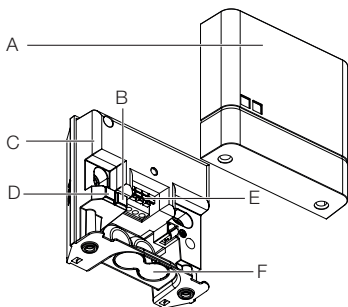

- A Kryt
- B Stavová LED
- C Těleso soumrakového spínače
- D Senzor jasu
- E Připojovací svorka
- F Volitelný otvor pro kabeláž na omítku

4. Elektrické připojení

Schéma zapojení

4.1

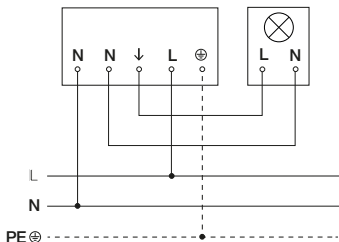

K připojení k elektrické síti použijte třípólový kabel:

- L** = fázový vodič (většinou černý, hnědý nebo šedý)
- N** = neutrální vodič (většinou modrý)
- PE** = ochranný vodič (zelenožlutý)

CZ

Přístroj může být také elektricky připojen po síťovém vypínači, jestliže je zajištěno, že je síťový vypínač stále zapnutý.

Těsnicí zátky jsou připraveny pro připojení k elektrické síti s vnějším průměrem 5 – 10 mm.

5. Montáž



Ohrožení elektrickým proudem!

Při kontaktu s vodivými díly může dojít k úrazu elektrickým proudem, popáleninám nebo smrti.

- Vypnout proud a přerušit přívod napětí.
- Zkoušečkou napětí zkontrolovat, zda je vedení bez napětí.
- Zajistit, aby přívod napětí zůstal přerušeny.

Nebezpečí věcných škod!

Záměna připojovacích vedení může vést ke zkratu.

- Identifikovat připojovací vedení.
- Správně spojit připojovací vedení.

Příprava k montáži

- Zkontrolovat poškození u všech konstrukčních dílů.
Při poškození přístroj nepoužívejte.
- Vybrat vhodné místo montáže.
 - Bez otřesů.
 - Ne do oblastí ohrožených výbuchem.
 - Ne na povrchy, které patří mezi snadno vznítitelné.
 - Přístroj nesmí být ovlivňován světlem připojeného spotřebiče.

Postup při montáži

5.1

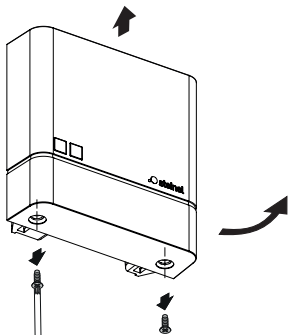

- Vypnout napájení elektrickým proudem.
- Zkontrolovat, zda je vypnutý přívod napětí.
- Odšroubovat a stáhnout kryt.

5.2

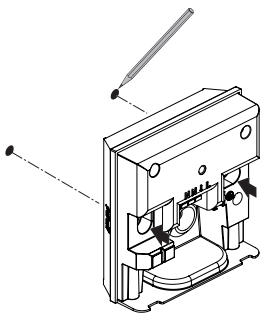

- Vyznačit otvory k vrtání.

CZ

5.3

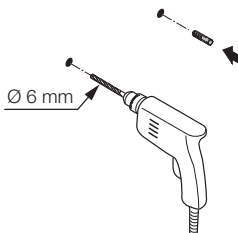

- Vyvrtat otvory ($\text{Ø } 6 \text{ mm}$) a vložit hmoždinky.

Varianta pod omítku

5.4

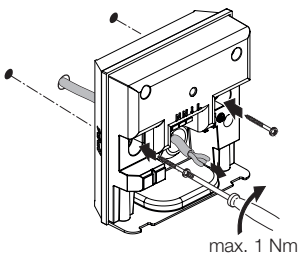

- Kabel provést přístrojem.
- Příklad našroubovat s utahovacím momentem max. 1 Nm.

CZ

Varianta na omítku

5.5

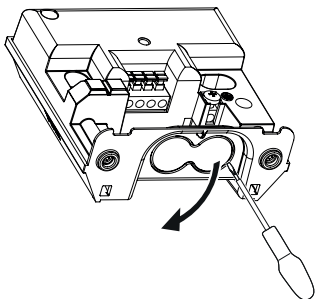

- Šroubovákem opatrně vylomte volitelný otvor pro kabeláž na omítku.

5.6

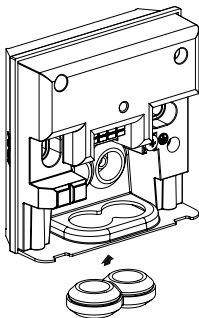

- Zasunout těsnicí zátky.

5.7

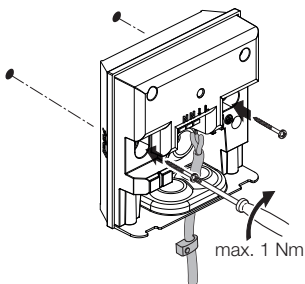

- Kabel provést přístrojem.
- Příklad našroubovat s utahovacím momentem max. 1 Nm.

CZ

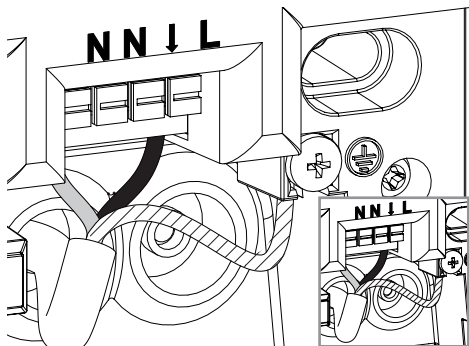

- Přívodní síťové vedení připojit podle schématu zapojení.
→ „4. Elektrické připojení“

5.9

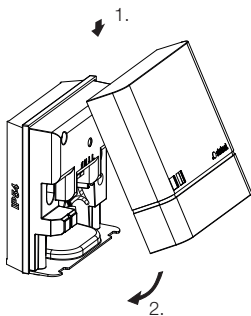

- Nasadit kryt.

5.10

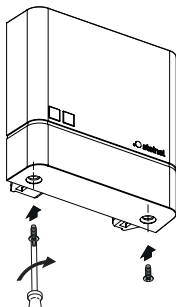

- Našroubovat kryt.

CZ



- Zapnout napájení elektrickým proudem.
 - Nastavit funkce.
- „6. Funkce“

6. Funkce

NightmatIQ

U NightmatIQ se soumrakové nastavení provede ručně potenciometrem soumrakového nastavení.



Ohrožení elektrickým proudem!

Při kontaktu s vodivými díly může dojít k úrazu elektrickým proudem, popáleninám nebo smrti.

- Vypnout proud a přerušit přívod napětí.
- Zkoušečkou napětí zkontrolovat, zda je vedení bez napětí.
- Zajistit, aby přívod napětí zůstal přerušovaný.

• **Nastavení z výroby**

- Soumrakové nastavení: 75 lx

Soumrakové nastavení (G)

Reakční hodnota jasu (stmívání) může být plynule nastavena přibližně na asi 1 až 75 lx.

- ☀ = provoz za soumraku (asi 75 lx)
- ☾ = provoz za soumraku / noční provoz (asi 1 lx)

Ruční soumrakové nastavení NightmatIQ

6.1

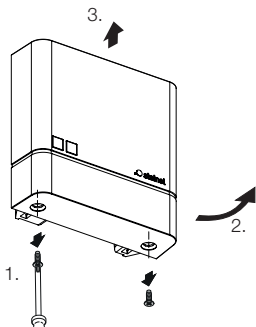

- Vypnout napájení elektrickým proudem.
- Zkontrolovat, zda je vypnutý přívod napětí.
- Odšroubovat kryt.

6.2

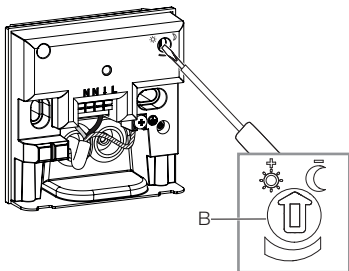

- Plynule nastavit požadovanou prahovou reakční hodnotu soumrakového nastavení pomocí šroubováku.

6.3

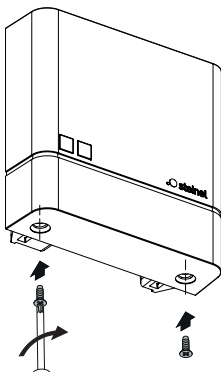

- Našroubovat kryt.

6.4



- Zapnout napájení elektrickým proudem.

CZ

NightmatIQ Plus

U NightmatIQ Plus se nastavení funkcí provede aplikací Steinel Connect.

Aplikace Steinel Connect

Pro konfiguraci přístroje pomocí smartphonu nebo tabletu si musíte z vašeho AppStore stáhnout aplikaci Connect App STEINEL. Je potřebný smartphone nebo tablet s Bluetooth.



Android



iOS



Funkce, které lze nastavit aplikací Connect App Steinel:

- Soumrakové nastavení.

Upozornění:

K vyloučení chybných funkcí musí být zachována minimální vzdálenost 3 m od routeru WLAN a přístupových bodů.

Funkce LED

Inicializace: Trvale svítí LED.

Normální provoz: LED nesvítí.

Identifikace: Pomalu bliká LED.

Aktualizace firmware: LED rychle bliká.

Chyba: LED rychle bliká.

Nastavení z výroby

- Soumrakové nastavení: 1.000 lx

Soumrakové nastavení

Reakční hodnota jasu (stmívání) může být plynule nastavena přibližně na asi 1 až 1.000 lx.

- ☉ = provoz za soumraku (asi 1.000 lx)
- ☾ = provoz za soumraku / noční provoz (asi 1 lx)

Propojení do sítě Bluetooth (Bluetooth Mesh)

Senzorový spínač odpovídá standardu Bluetooth Mesh. Může být propojen do sítě se všemi výrobky, které odpovídají standardu Bluetooth Mesh.

Senzorový spínač se konfiguruje aplikací Steinel Connect. U prvního spojení mezi sensorovým spínačem a aplikací Steinel Connect se na smartphone nebo tablet uloží příslušné síťové klíče. Díky klíčům je vyloučen neoprávněný přístup k senzoru.

Síťový klíč musí být sdílen pro přístup prostřednictvím jiného smartphonu nebo tabletu.

Doby spínání

Vedle nastavení soumrakové hodnoty lze aplikaci použít také k nastavení dob spínání, při kterých se připojené spotřebiče zapínají nebo vypínají.

NightmatIQ plus přijímá aktuální čas prostřednictvím spojení Bluetooth pomocí smartphonu / tabletu a používá jej pro budoucí spínání.

Bude-li přerušeno napětí NightmatIQ plus, ztratí se uložený přesný čas. Na základě průběhu slunečního svitu v předchozích dnech stanoví NightmatIQ plus přibližný přesný čas. K obnovení přesného času je potřebné opětovné spojení s aplikací.

7. Čištění a údržba

Přístroj je bezúdržbový.



Ohrožení elektrickým proudem!

Kontakt vody s vodivými díly může vést k úrazu elektrickým proudem, popáleninám nebo smrti.

- Přístroj čistěte pouze, když je suchý.

Nebezpečí věcných škod!

Použitím nesprávného čisticího prostředku může být přístroj poškozen.

- Přístroj vyčistěte mírně navlhčenou utěrkou bez čisticích prostředků.

8. Likvidace

Elektrická zařízení, baterie, příslušenství a obaly musí být odvezeny k ekologickému opětovnému zhodnocení.



Nevyhazujte elektrická zařízení a baterie do domovního odpadu!

Jen pro země EU:

V souladu s platnou evropskou směrnicí o odpadních elektrických a elektronických zařízeních a jejím převedení do národního práva musí být nepoužitelná elektrická zařízení a baterie separovány a odevzdány k ekologickému opětovnému zhodnocení.

9. Záruka výrobce

Tento výrobek firmy Steinel je vyráběn s maximální pozorností věnovanou jeho funkčnosti a bezpečnosti, které byly vyzkoušeny podle platných předpisů, přičemž se výrobek rovněž podrobil namátkové výstupní kontrole. Firma Steinel přebírá záruku za bezvadné provedení a funkčnost.

Záruka se poskytuje v délce 36 měsíců a začíná dnem prodeje výrobku spotřebiteli. Odstraněny vám budou výrobní vady a závady zapříčiněné vadným materiálem, přičemž záruka spočívá v opravě nebo výměně chybného dílu dle našeho výběru. Záruka se nevztahuje na škody na dílech podléhajících opotřebení, na škody a vady zapříčiněné nesprávným zacházením nebo údržbou. Uplatňování dalších nároků následných škod na cizích věcech je vyloučeno.

Záruka bude uznána jen tehdy, bude-li nedemontovaný přístroj dobře zabalen, přiložen krátký popis závady, pokladní stvrzenka nebo faktura (datum prodeje a razítko prodejny), poslán na adresu příslušného servisu.

Servisní opravy: Po uplynutí záruční doby nebo v případě závad bez nároku na záruku se ve vašem nejbližším servisu zeptejte na možnost opravy.

CZ

3LETÁ
ZÁRUKA
VÝROBCE

10. Technické parametry

- Rozměry (v × š × h): 95 × 95 × 38 mm
- Připojení k elektrické síti: 220–240 V, 50/60 Hz
- Příkon:
NightmatIQ < 0,7 W
NightmatIQ plus < 0,5 W
- Soumrakové nastavení:
NightmatIQ: 1 – 75 lx
NightmatIQ plus: 1 – 1.000 lx
- Senzorika: fototranzistor
- Teplotní rozmezí: -20 až +40 °C
- Frekvence Bluetooth (jen NightmatIQ plus): 2,4–2,48 GHz
- Vysílací výkon Bluetooth (jen NightmatIQ plus): 4 dBm / 2,5 mW
- Krytí: IP 54

Spínaný výkon

- zatížení žárovky / halogenové žárovky: 1.000 W
- nízkonapěťové halogenové žárovky: 1.000 VA
- kapacitní zatížení: 88 µF

11. Odstranění poruch

Přístroj bez napětí.

- Pojistka není zapnutá nebo je poškozená.
 - Zapnout pojistku.
 - Vyměnit poškozenou pojistku.
- Vedení přerušené.
 - Zkontrolovat vedení pomocí zkoušečky napětí.
- Zkrat v přívodním síťovém vedení.
 - Zkontrolovat připojení.
- Eventuálně vypnutý stávající síťový vypínač.
 - Zapnout síťový vypínač.

Přístroj nezapíná.

- Zvoleno nesprávné soumrakové nastavení.
 - Znovu nastavit soumrakové nastavení.
- Síťový vypínač v poloze vypnuto.
 - Nastavit síťový vypínač.
- Pojistka není zapnutá nebo je poškozená.
 - Zapnout pojistku.
 - Vyměnit poškozenou pojistku.

Obsah

1.	O tomto dokumente	401
2.	Všeobecné bezpečnostné pokyny	401
3.	Popis výrobku	402
4.	Elektrické pripojenie	407
5.	Montáž	408
6.	Funkcia	417
7.	Čistenie a údržba	422
8.	Zneškodnenie	422
9.	Záruka výrobcu	423
10.	Technické údaje	424
11.	Odstraňovanie porúch	425

1. O tomto dokumente

- Chránené autorským právom. Dotlač, aj keď iba v skrátenej verzii, je povolená iba s naším súhlasom.
- Vyhradzuje si právo na zmeny slúžiace technickému pokroku.



Varovanie pred nebezpečenstvami!



Varovanie pred nebezpečenstvom v dôsledku zásahu elektrickým prúdom!



Varovanie pred nebezpečenstvom v dôsledku pôsobenia vody!

2. Všeobecné bezpečnostné pokyny



Nebezpečenstvo v dôsledku nedodržania návodu na obsluhu!

Tento návod obsahuje dôležité informácie o bezpečnej manipulácii s výrobkom. V texte sa nachádzajú upozornenia na možné nebezpečenstvá. Nedodržanie pokynov môže spôsobiť smrť alebo ťažké poranenia.

- Návod si dôkladne prečítajte.
- Dodržiavajte bezpečnostné pokyny.
- Návod uložte na dostupnom mieste.
- Práca s elektrickým prúdom môže viesť k nebezpečným situáciám. Pri kontakte s dielmi, ktoré vedú elektrický prúd, môže dôjsť k elektrickému šoku, popáleninám alebo smrti.
- Prácu na sieťovom napätí smie vykonávať len kvalifikovaný odborný personál.
- Dodržiavajte národné inštaláčne predpisy a podmienky pripojenia (napr. DE: VDE 0100, AT: ÖVE-ÖNORM E8001-1, CH: SEV 1000).
- Používajte iba originálne náhradné diely.
- Opravy smie vykonávať iba odborná prevádzka.

SK

3. Popis výrobku

Správne používanie NightmatIQ

- Súmrakový spínač je vhodný na nástennú montáž v interiéroch a exteriéroch.
- Funkcia nastavenia stmievania / svietenia sa uskutočňuje prostredníctvom potenciometra.
- Použiteľný ako samostatný senzor.

Správne používanie NightmatIQ Plus

- Súmrakový spínač je vhodný na nástennú montáž v interiéroch a exteriéroch.
- Funkcia sa nastavuje pomocou aplikácie Steinel Connect.
- Použiteľný ako samostatný senzor alebo zosieťovaný pomocou Bluetooth.

Princíp fungovania

- Súmrakový spínač využíva svetelný senzor na detekciu jasů okolia a porovnáva ho s nastavenou prahovou hodnotou jasů.
- Ak je jas okolia nižší ako prahová hodnota jasů, pripojený spotrebič sa zapne.
- Ak je jas okolia vyšší ako prahová hodnota jasů, pripojený spotrebič sa vypne.

Rozsah dodávky NightmatIQ / NightmatIQ Plus

3.1

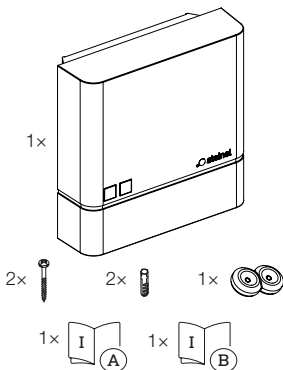

- 1 NightmatIQ / NightmatIQ Plus
- 2 skrutky
- 2 hmoždinky
- 1 tesniaca zátka
- 1 karta bezpečnostných údajov
- 1 stručný návod

SK

Rozmery výrobku NightmatIQ / NightmatIQ Plus

3.2

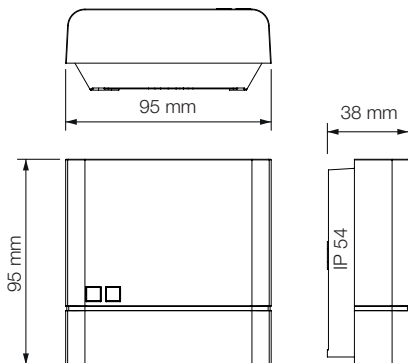

Prehľad dielov výrobku NightmatIQ

3.3

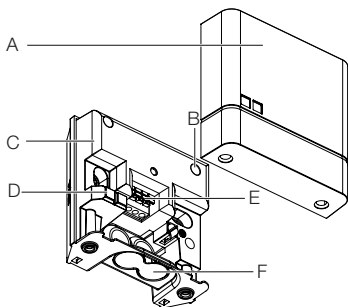

- A kryt
- B potenciometer na nastavenia stmievania / svítania
- C teleso súmrakového spínača
- D senzor jasu
- E pripojovacia svorka
- F voliteľný otvor pre vedenie káblov na omietke

SK

3.4



- G detailný pohľad: potenciometer na nastavenia stmievania / svítania

Prehľad dielov výrobku NightmatIQ Plus

3.5

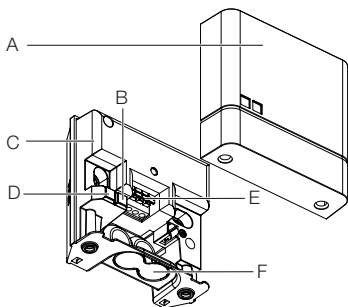

- A kryt
- B stavová LED
- C teleso súmrakového spínača
- D senzor jasů
- E pripojovacia svorka
- F voliteľný otvor pre vedenie káblov na omietke

4. Elektrické pripojenie

Schéma zapojenia

4.1

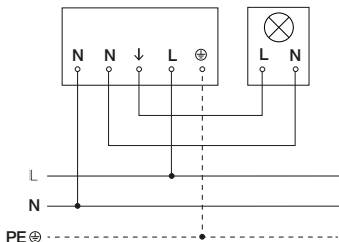

Napájacie vedenie pozostáva z 3-žilového kábla:

L = fáza (zvyčajne čierna, hnedá alebo sivá)

N = neutrálny vodič (zvyčajne modrý)

PE = ochranný vodič (zeleno-žltý)

SK

Výrobok je možné pripojiť aj elektricky k sieťovému spínaču, ak je zaistené, že sieťový spínač bude vždy zapnutý.

Tesniace zátky sú určené pre napájacie vedenie s vonkajším priemerom 5 – 10 mm.

5. Montáž



Nebezpečenstvo zásahu elektrickým prúdom!

Pri kontakte s dielmi, ktoré vedú elektrický prúd, môže dôjsť k elektrickému šoku, popáleninám alebo smrti.

- Odpojte elektrický prúd a prerušte prívod napätia.
- Skontrolujte beznapäťovosť pomocou skúšačky napätia.
- Ubezpečte sa, že prívod napätia zostane prerušený.

Nebezpečenstvo materiálnych škôd!

Zámena prípojných vedení môže spôsobiť skrat.

- Identifikujte jednotlivé prípojné vedenia.
- Prípojné vedenia správne zapojte.

Príprava na montáž

- Všetky diely skontrolujte vzhľadom na poškodenie. Pri poškodeniach výrobok neuvádzajte do prevádzky.
- Vyberte vhodné miesto montáže.
 - Miesto bez otrasov.
 - Oblasti bez nebezpečenstva výbuchu.
 - Povrchy bez ľahko horľavého materiálu.
 - Zariadenie nesmie byť ovplyvňované svetlom pripojeného spotrebiča.

Montážny postup

5.1

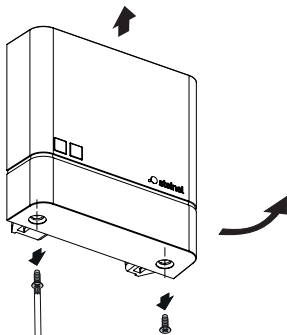

- Vypnite napájanie elektrickým prúdom.
- Skontrolujte, či je odpojený prívod napätia.
- Odskrutkujte kryt a odložte ho.

5.2

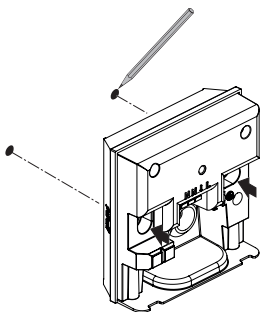

- Naznačte diery na vŕtanie.

SK

5.3

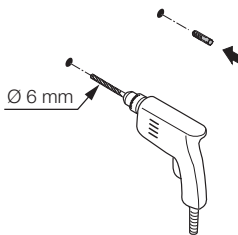

- Vyvrtajte diery (Ø 6 mm) a vložte hmoždinky.

Variant montáže pod omietku

5.4

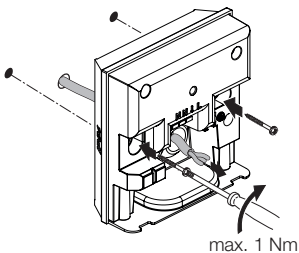

- Kábel prevedte cez zariadenie.
- Zariadenie priskrutkujte krútiacim momentom max. 1 Nm.

SK

Varianta montáže na omietku

5.5

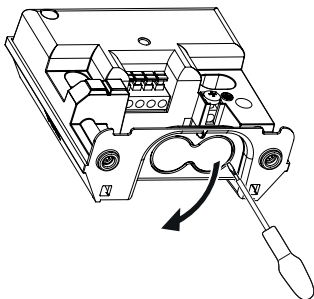

- Skrutkovačom opatrne vylomte voliteľný otvor pre vedenie káblov na omietke.

5.6



- Vložte tesniace zátky.

5.7

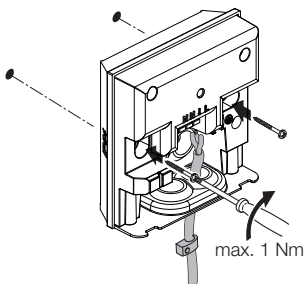

- Kábel prevedte cez zariadenie.
- Zariadenie priskrutkujte krútiacim momentom max. 1 Nm.

SK

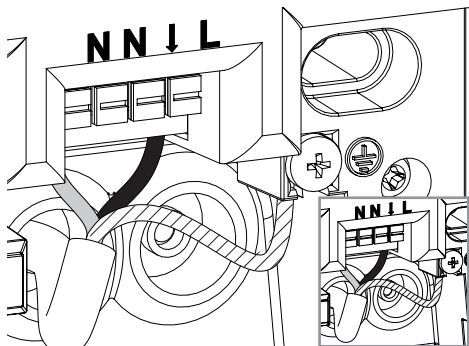

- Pripojte napájacie vedenie podľa schémy zapojenia.
→ „4. Elektrické pripojenie“

5.9

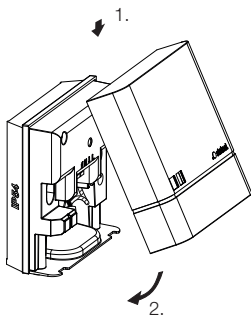

- Nasadte kryt.

5.10

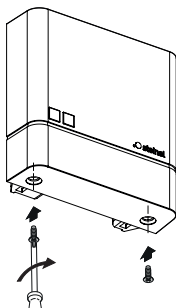

- Naskrutkujte kryt.

SK



- Zapnite napájanie elektrickým prúdom.
 - Nastavte funkcie.
- „6. Funkcia“

6. Funkcia

NightmatIQ

Na zariadení NightmatIQ sa hodnota stmievania / svietenia nastavuje ručne pomocou potenciometra na nastavenie stmievania / svietenia.



Nebezpečenstvo zásahu elektrickým prúdom!

Pri kontakte s dielmi, ktoré vedú elektrický prúd, môže dôjsť k elektrickému šoku, popáleninám alebo smrti.

- Odpojte elektrický prúd a prerušte prívod napätia.
- Skontrolujte beznapätovosť pomocou skúšačky napätia.
- Ubezpečte sa, že prívod napätia zostane prerušený.

- **Nastavenia z výroby**

- Nastavenie stmievania: 75 lx

Nastavenie stmievania (G)

Prah detegovateľného jas (stmievanie / svietenie) je možné plynulo nastaviť od cca 1 do 75 lx.

- ☀ = prevádzka pri stmievaní / svietení (cca 75 lx)
- ☾ = prevádzka pri stmievaní a svietení / nočná prevádzka (cca 1 lx)

SK

Ručné nastavenie stmievania / svietenia NightmatIQ

6.1

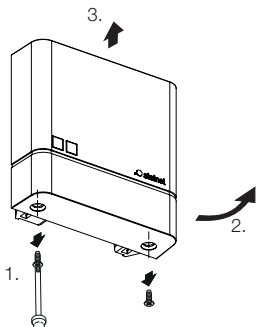

- Vypnite napájanie elektrickým prúdom.
- Skontrolujte, či je odpojený prívod napätia.
- Odskrutkujte kryt.

6.2

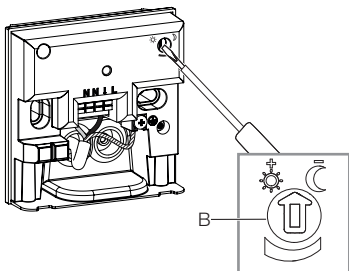

- Požadovaný prah reakcie nastavenia stmievania / svietenia nastavte plynulo pomocou skrutkovača.

6.3

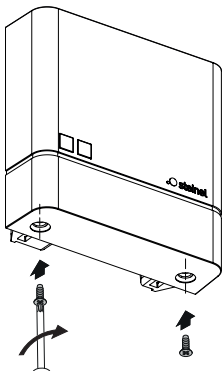

- Naskrutkujte kryt.

6.4



- Zapnite napájanie elektrickým prúdom.

SK

NightmatIQ Plus

Na zariadení NightmatIQ Plus sa funkcie nastavujú prostredníctvom aplikácie Steinel Connect.

Aplikácia Steinel Connect

Na konfiguráciu výrobku pomocou smartfónu alebo tabletu si musíte stiahnuť aplikáciu STEINEL Connect z obchodu s aplikáciami. Na to je potrebný smartfón alebo tablet s funkciou Bluetooth.



Android



iOS



Funkcie, ktoré je možné nastaviť pomocou aplikácie Steinel Connect:

- nastavenie stmievania / svietenia.

Upozornenie:

Je potrebné dodržiavať minimálnu vzdialenosť 3 m od WiFi routera a prístupových bodov, aby sa vylúčili chybné funkcie.

Funkcia LED

Inicializácia: LED svieti trvalo.

Normálna prevádzka: LED nesvieti.

Identifikácia: LED bliká pomaly.

Aktualizácia firmvéru: LED bliká rýchlo.

Chyba: LED bliká rýchlo.

Nastavenia z výroby

- Nastavenie stmievania: 1.000 lx

Nastavenie stmievania / svitania

Prah detegovateľného jasu (stmievanie / svitanie) je možné plynulo nastaviť od cca 1 do 1.000 lx.

- ☀ = prevádzka pri stmievaní / svitaní (cca 1.000 lx)
- ☾ = prevádzka pri stmievaní a svitaní / nočná prevádzka (cca 1 lx)

Zosieťovanie pomocou Bluetooth (Bluetooth Mesh)

Senzorový spínač zodpovedá štandardu Bluetooth Mesh. Môže byť zosieťovaný so všetkými produktmi, ktoré zodpovedajú štandardu Bluetooth Mesh.

Konfigurácia senzorového spínača sa uskutočňuje prostredníctvom aplikácie Steinel Connect. Pri prvom spojení medzi senzorovým spínačom a aplikáciou Steinel Connect sa v smartfóne alebo tablete uloží príslušný sieťový kľúč.

Vďaka kľúču je vylúčený nepovolený prístup k senzoru. Pre prístup prostredníctvom ďalšieho smartfónu alebo tabletu musí byť sieťový kľúč zdieľaný.

Časy spínania

Okrem nastavenia hodnoty stmievania / svitania možno cez aplikáciu nastaviť aj časy spínania, kedy sa majú pripojené spotrebiče zapnúť, resp. vypnúť.

NightmatIQ Plus prijíma aktuálny čas prostredníctvom Bluetooth spojenia so smartfónom / tabletom a používa ho na budúce spínanie.

Ak sa preruší napájanie zariadenia NightmatIQ Plus, stratí uložený čas. NightmatIQ Plus určuje približný čas na základe pohybu Slnka v predchádzajúcich dňoch.

Aby bolo možné obnoviť presný čas, je potrebné znova nadviazať spojenie s aplikáciou.

7. Čistenie a údržba

Výrobok nevyžaduje údržbu.



Nebezpečenstvo zásahu elektrickým prúdom!

Pri kontakte vody a dielov, ktoré vedú elektrický prúd, môže dôjsť k elektrickému šoku, popáleninám alebo smrti.

- Výrobok čistite iba v suchom stave.

Nebezpečenstvo materiálnych škôd!

Výrobok sa môže poškodiť používaním nevhodných čistiacich prostriedkov.

- Výrobok čistite mierne navlhčenou handrou bez čistiaceho prostriedku.

8. Zneškodnenie

Elektrické spotrebiče, batérie, príslušenstvo a obaly odovzdajte na ekologickú recykláciu.



Elektrické spotrebiče a batérie nevyhadzujte do komunálneho odpadu!

Iba pre krajiny EÚ:

Podľa platnej európskej smernice o odpade z elektrických a elektronických zariadení a jej implementácie do národnej legislatívy sa musia nepoužívané elektrické a elektronické zariadenia a batérie zbierať separovane a odovzdať na ekologickú recykláciu.

9. Záruka výrobcu

Tento výrobok spoločnosti Steinel bol vyrobený s maximálnou dôslednosťou, skontrolovaný z hľadiska funkčnosti a bezpečnosti podľa platných predpisov a následne podrobený náhodnej kontrole. Spoločnosť Steinel preberá záruku za bezchybný stav a funkčnosť. Záručná doba je 36 mesiacov a začína plynúť dňom predaja spotrebiteľovi. Odstránime nedostatky, ktoré vyplývajú z chyby materiálu alebo výrobnnej chyby, záručné plnenie sa uskutočňuje opravou alebo výmenou chybných dielov podľa nášho uváženia.

Záručné plnenie sa nevzťahuje na poškodenie opotrebovateľných dielov ani na škody a nedostatky, ktoré vzniknú nesprávnym zaobchádzaním alebo údržbou.

Ďalšie následné škody na cudzích objektoch sú zo záruky vylúčené.

Záruka je platná len vtedy, ak sa nerozobraný prístroj s krátkym popisom chyby spolu s pokladničným dokladom alebo faktúrou (dátum kúpy a pečiatka predajcu) zašle riadne zabalený do príslušného servisu.

Servis pre opravy: Po uplynutí záručnej doby alebo v prípade chýb, na ktoré sa nevzťahuje záruka, sa o možnosti opravy informujte na najbližšej servisnej stanici.

SK

3 ROKY
ZÁRUKA
VÝROBCU

10. Technické údaje

- Rozmery (H × B × T): 95 × 95 × 38 mm
- Sieťová prípojka: 220–240 V, 50/60 Hz
- Príkon: *NightmatIQ* < 0,7 W
NightmatIQ plus < 0,5 W
- Nastavenie stmievania / svietenia: *NightmatIQ*: 1 – 75 lx
NightmatIQ plus: 1 – 1.000 lx
- Senzorika: fototranzistor
- Teplotný rozsah: -20 až +40 °C
- Frekvencia Bluetooth (iba *NightmatIQ plus*): 2,4–2,48 GHz
- Vysielací výkon Bluetooth (iba *NightmatIQ plus*): 4 dBm / 2,5 mW
- Krytie: IP 54

Spínací výkon

- Zaťaženie žiarovky / halogénovej žiarovky: 1.000 W
- Nízkovoltové halogénové žiarovky: 1.000 VA
- Kapacitné zaťaženie: 88 µF

11. Odstraňovanie porúch

Výrobok bez napätia.

- Poistka nie je zapnutá alebo je chybná.
 - Zapnite poistku.
 - Vymeňte chybnú poistku.
- Vedenie je prerušené.
 - Skontrolujte vedenie pomocou skúšačky napätia.
- V napájacom vedení je skrat.
 - Skontrolujte prípojky.
- Prípadne zabudovaný sieťový spínač je vypnutý.
 - Zapnite sieťový spínač.

Výrobok sa nezapína.

- Nastavenie stmievania / svietenia je nesprávne zvolené.
 - Nanovo nastavte nastavenie stmievania / svietenia.
- Sieťový spínač je vypnutý.
 - Nastavte sieťový spínač.
- Poistka nie je zapnutá alebo je chybná.
 - Zapnite poistku.
 - Vymeňte chybnú poistku.

Spis treści

1.	Informacje o tym dokumencie	427
2.	Ogólne zasady bezpieczeństwa	427
3.	Opis urządzenia	428
4.	Przyłącze elektryczne	433
5.	Montaż	434
6.	Działanie	443
7.	Czyszczenie i konserwacja	448
8.	Utylizacja	448
9.	Gwarancja producenta	449
10.	Dane techniczne	451
11.	Sposób usunięcia usterki	452

1. Informacje o tym dokumencie

- Dokument chroniony prawem autorskim. Przedruk, także w częściach, wyłącznie po uzyskaniu naszej zgody.
- Zmiany, wynikające z postępu technicznego, zastrzeżone.



Ostrzeżenie przed zagrożeniami!



Ostrzeżenie przed zagrożeniami spowodowanymi prądem elektrycznym!



Ostrzeżenie przed zagrożeniami spowodowanymi wodą!

2. Ogólne zasady bezpieczeństwa



Niebezpieczeństwo wynikające z nieprzestrzegania instrukcji obsługi!

Niniejsza instrukcja zawiera ważne informacje dot. bezpiecznego używania urządzenia. Należy zwrócić szczególną uwagę na możliwe zagrożenia. Nieprzestrzeganie może doprowadzić do śmierci lub ciężkich obrażeń.

- Należy uważnie przeczytać instrukcję.
- Przestrzegać zasad bezpieczeństwa.
- Przechowywać w miejscu łatwo dostępnym.
- Obchodzenie się z prądem elektrycznym może prowadzić do niebezpiecznych sytuacji. Dotknięcie elementów przewodzących prąd może prowadzić do porażenia prądem, poparzeń lub śmierci.
- Praca przy napięciu sieciowym może być wykonywana wyłącznie przez wykwalifikowany personel specjalistyczny.
- Przestrzegać krajowych przepisów dotyczących instalacji i podłączenia (np. DE: VDE 0100, AT: ÖVE-ÖNORM E8001-1, CH: SEV 1000).
- Używać tylko oryginalnych części zamiennych.
- Naprawy mogą być wykonywane wyłącznie w zakładach specjalistycznych.

PL

3. Opis urządzenia

Użytkowanie zgodne z przeznaczeniem NighmatIQ

- Włłączniki zmierzchowe są przeznaczone do montażu na ścianie wewnątrz i na zewnątrz budynku.
- Funkcja ustawianie progu czułości zmierzchowej regulowana za pomocą potencjometru.
- Dostępne jako czujnik pojedynczy.

Użytkowanie zgodne z przeznaczeniem NighmatIQ Plus

- Włłączniki zmierzchowe są przeznaczone do montażu na ścianie wewnątrz i na zewnątrz budynku.
- Funkcje można ustawiać za pomocą aplikacji Steinell Connect
- Dostępne jako czujnik pojedynczy lub w wersji podłączanej do sieci za pomocą Bluetooth

Zasada działania

- Włłącznik zmierzchowy wykorzystuje czujnik światła do wykrywania wartości progowej jasności otoczenia i porównuje ją z ustawioną wartością progową jasności.
- Jeżeli wartość progowa jasności otoczenia znajduje się poniżej wartości progowej jasności, podłączone urządzenie odbiorcze zostaje włączone.
- Jeżeli wartość progowa jasności otoczenia znajduje się powyżej wartości progowej jasności, podłączone urządzenie odbiorcze zostaje wyłączone.

Zakres dostawy NightmatIQ / NightmatIQ Plus

3.1

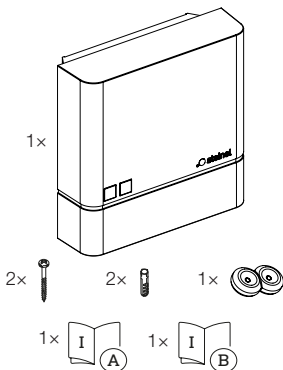

- 1 NightmatIQ / NightmatIQ Plus
- 2 śruby
- 2 kołki
- 1 Zaślepka uszczelniająca
- 1 Karta charakterystyki
- 1 Quick start

PL

Wymiary produktu NightmatIQ / NightmatIQ Plus

3.2

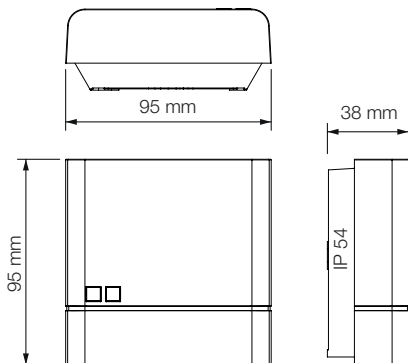

Przegląd urządzenia NightmatIQ

3.3

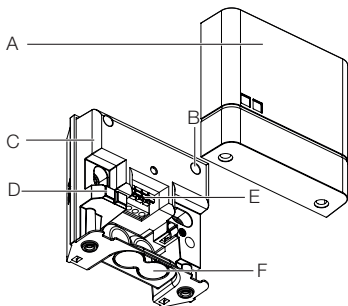

- A Pokrywa
- B Potencjometr ustawiania progu czułości zmierzchowej
- C Obudowa włącznika zmierzchowego
- D Czujnik jasności
- E Zacisk przyłączeniowy
- F Opcjonalny otwór na okablowanie natynkowe

PL

3.4



- G Szczegóły: potencjometr ustawiania progu czułości zmierzchowej

Przegląd urządzenia NightmatIQ Plus

3.5

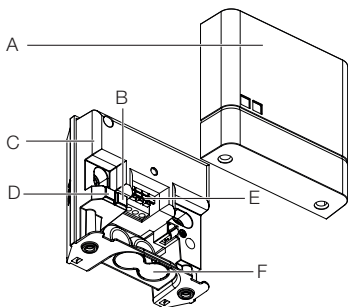

- A Pokrywa
- B Dioda LED informująca o statusie
- C Obudowa włącznika zmierzchowego
- D Czujnik jasności
- E Zacisk przyłączeniowy
- F Opcjonalny otwór na okablowanie natynkowe

4. Przyłącze elektryczne

Schemat połączeń

4.1

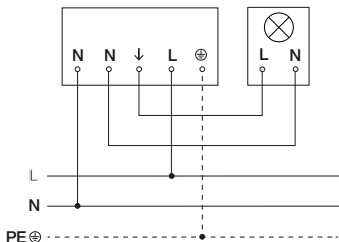

Przewód zasilający jest kablem 3-żyłowym:

- L** = przewód fazowy (najczęściej czarny, brązowy lub szary)
- N** = przewód neutralny (najczęściej niebieski)
- PE** = przewód ochronny (zielono-żółty)

Urządzenie może być również podłączone elektrycznie za wyłącznikiem sieciowym, w przypadku zapewnienia stałego włączenia wyłącznika sieciowego.

Zatyczki uszczelniające przeznaczone są do sieci zasilającej o średnicy zewnętrznej 5 – 10 mm.

PL

5. Montaż



Zagrożenie stwarzane przez prąd elektryczny!

Dotknięcie elementów przewodzących prąd może prowadzić do porażenia prądem, poparzeń lub śmierci.

- Wyłączyć prąd i przerwać dopływ napięcia.
- Sprawdzić brak napięcia za pomocą próbnika.
- Upewnić się, że doprowadzanie napięcia pozostaje przerwane.

Niebezpieczeństwo uszkodzeń!

Pomylenie przewodów przyłączeniowych może spowodować zwarcie.

- Zidentyfikować przewody przyłączeniowe.
- Prawidłowo połączyć przewody przyłączeniowe.

Przygotowanie do montażu

- Sprawdzić wszystkie elementy pod kątem uszkodzenia. W przypadku uszkodzeń nie uruchamiać urządzenia.
- Wybrać odpowiednie miejsce montażu.
 - Zabezpieczenie przed drganiami.
 - Nie montować w obszarach zagrożonych wybuchem.
 - Nie montować na łatwopalnych powierzchniach.
 - Na urządzenie nie może wpływać światło podłączonego urządzenia odbiorczego.

Czynności montażowe

5.1

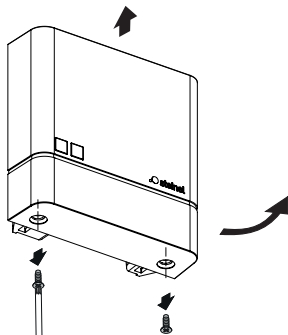

- Wyłączyć zasilanie.
- Sprawdzić, czy dopływ napięcia jest odłączony.
- Odkręcić i zdjąć pokrywę.

5.2

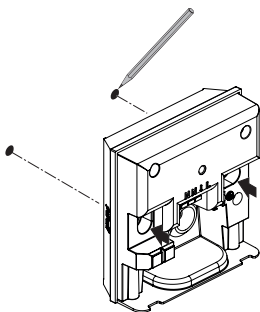

- Zaznaczyć układ nawierceń.

PL

5.3

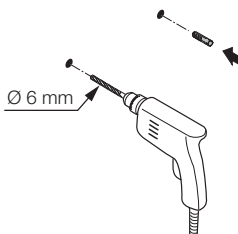

- Wywiercić otwory (\varnothing 6 mm) i włożyć kołki.

5.4

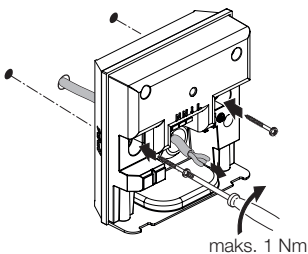

- Poprowadzić kabel przez urządzenie.
- Przykręcić urządzenie momentem obrotowym maks. 1 Nm.

Wersja natynkowa

5.5

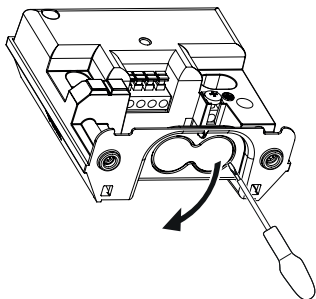

- Ostrożnie podważyć opcjonalny otwór na okablowanie natynkowe za pomocą śrubokręta

5.6



- Założyć zaślepki uszczelniające.

5.7

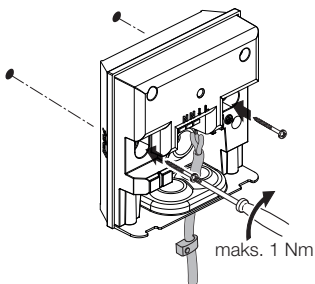

- Poprowadzić kabel przez urządzenie.
- Przykręcić urządzenie momentem obrotowym maks. 1 Nm.

PL

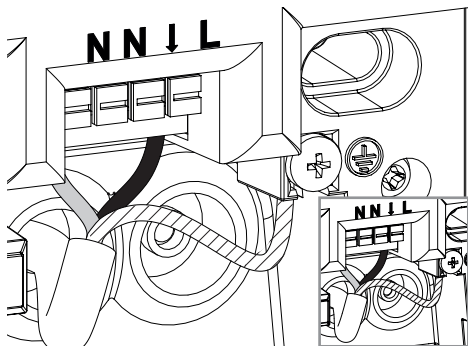

- Podłączyć przewód sieciowy zgodnie z planem połączeń.
- „4. Przyłącze elektryczne”

5.9

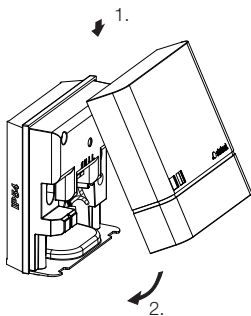

- Założyć pokrywę.

5.10

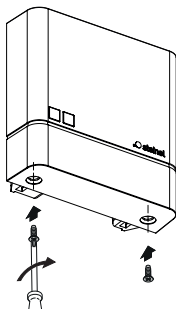

- Przykręcić pokrywę.

PL



- Włączyć zasilanie.
 - Ustawić funkcje.
- „6. Działanie”

6. Działanie

NightmatIQ

W przypadku NightmatIQ ustawianie progu czułości zmierzchowej odbywa się ręcznie za pomocą potencjometru ustawiania progu czułości zmierzchowej.



Zagrożenie stwarzane przez prąd elektryczny!

Dotknięcie elementów przewodzących prąd może prowadzić do porażenia prądem, poparzeń lub śmierci.

- Wyłączyć prąd i przerwać dopływ napięcia.
- Sprawdzić brak napięcia za pomocą próbnika.
- Upewnić się, że doprowadzanie napięcia pozostaje przerwane.

- **Ustawienia fabryczne**

- Ustawianie progu czułości zmierzchowej: 75 luksów

Ustawianie czułości zmierzchowej (G)

Jasność załączania (zmrok) można płynnie regulować w zakresie od ok. 1 – 75 luksów.

- ☀ = Praca o zmierzchu (ok. 75 luksów)
- ☾ = Praca o zmierzchu / w nocy (ok. 1 luks)

Ręczne ustawianie progu czułości zmierzchowej NightmatIQ

6.1

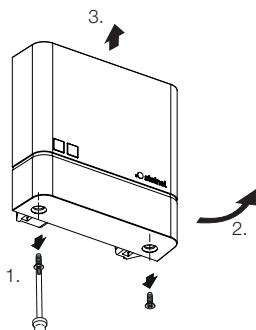

- Wyłączyć zasilanie.
- Sprawdzić, czy dopływ napięcia jest odłączony.
- Odkręcić pokrywę.

6.2

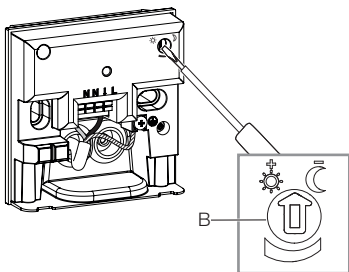

- Ustawić pożądany próg załączania ustawiania progu czułości zmierzchowej płynnie za pomocą śrubokręta.

6.3

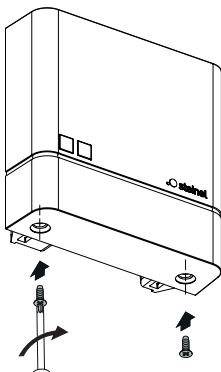

- Przykręcić pokrywę.

6.4



- Włączyć zasilanie.

PL

NightmatIQ Plus

W przypadku NightmatIQ Plus funkcje można ustawiać za pomocą aplikacji Steinel Connect.

Aplikacja Steinel Connet

Na potrzeby konfiguracji urządzenia za pomocą smartfonu lub tabletu należy pobrać aplikację STEINEL Connect z AppStore. Niezbędny jest smartfon lub tablet z funkcją Bluetooth.



Android



iOS



Funkcje, które można ustawiać za pomocą aplikacji Steinel Connect:

- Ustawianie czułości zmierzchovej.

Wskazówka:

Aby uniknąć nieprawidłowego działania, należy zachować odstęp od routera WiFi i punktów dostępowych wynoszący co najmniej 3 m.

Funkcja LED

Inicjalizacja:	dioda LED świeci światłem ciągłym.
Tryb normalny:	dioda LED pozostaje wył.
Identyfikacja:	dioda LED powoli miga.
Aktualizacja oprogramowania	
sprzętowego:	dioda LED szybko miga.
Błąd:	dioda LED szybko miga.

Ustawienia fabryczne

- Ustawianie progu czułości zmierzchowej: 1.000 luksów

Ustawianie czułości zmierzchowej

Jasność załączania (zmrok) można płynnie regulować w zakresie od ok. 1 – 1.000 luksów.

- ☀️ = Praca o zmierzchu (ok. 1.000 luksów)
- 🌙 = Praca o zmierzchu / w nocy (ok. 1 luks)

Łączenie w sieć za pomocą Bluetooth (Bluetooth Mesh)

Wyłącznik czujnika jest zgodny ze standardem Bluetooth Mesh. Można go łączyć w sieć z wszystkimi produktami odpowiadającymi standardowi Bluetooth Mesh.

Wyłącznik czujnika jest konfigurowany za pomocą aplikacji Steinel Connect. Podczas pierwszego podłączenia wyłącznika czujnika do aplikacji Steinel Connect, odpowiednie klucze sieciowe są zapisywane na smartfonie lub tablecie. Klucze uniemożliwiają dostęp do czujnika osobom nieupoważnionym.

Aby uzyskać dostęp za pomocą innego smartfona lub tabletu, należy udostępnić klucz sieciowy.

Czasy przełączania

Oprócz ustawiania wartości progu czułości zmierzchowej, za pomocą aplikacji można również ustawić czasy przełączania, w których podłączone urządzenie odbiorcze są włączane lub wyłączane.

NightmatIQ plus odbiera aktualny czas poprzez połączenie Bluetooth ze smartfonem / tabletem i wykorzystuje go do późniejszej czynności przełączania.

Jeśli zasilanie urządzenia NightmatIQ plus zostanie przerwane, traci ono zapisany czas. Na podstawie ruchu słońca w poprzednich dniach NightmatIQ plus określa przybliżony czas. Aby przywrócić dokładny czas, konieczne jest ponowne połączenie z aplikacją.

PL

7. Czyszczenie i konserwacja

Urządzenie nie wymaga konserwacji.



Zagrożenie stwarzane przez prąd elektryczny!

Kontakt elementów przewodzących prąd z wodą może prowadzić do porażenia prądem, poparzeń lub śmierci.

- Urządzenie czyścić tylko jeśli jest suche.

Niebezpieczeństwo uszkodzeń!

Nieodpowiednie środki do czyszczenia mogą spowodować uszkodzenie urządzenia.

- Urządzenie czyścić za pomocą lekko zwilżonej szmatki bez detergentów.

8. Utylizacja

Urządzenia elektryczne, baterie, akcesoria i opakowania należy oddać do recyklingu przyjaznego środowisku.



Nie wyrzucać urządzeń elektrycznych ani baterii wraz z odpadami z gospodarstw domowych!

Tylko dla krajów UE:

Zgodnie z obowiązującymi dyrektywami europejskimi w sprawie zużytych urządzeń elektrycznych i elektronicznych oraz ich wdrażaniu do prawa krajowego, nienadające się do użytkowania urządzenia elektryczne i baterie należy odbierać osobno i poddawać recyklingowi w sposób przyjazny środowisku.

9. Gwarancja producenta

Gwarancja producenta STEINEL GmbH, Dieselstraße 80-84, DE-33442 Herzebrock-Clarholz, Niemcy

Wszystkie produkty STEINEL spełniają najwyższe standardy jakości. Z tego powodu z przyjemnością, jako producent udzielamy Państwu, czyli klientowi końcowemu, gwarancji zgodnie z poniższymi warunkami:

Gwarancja obejmuje brak wad, które w możliwy do zweryfikowania sposób wynikają z błędów materiałowych lub produkcyjnych oraz które zostaną nam zgłoszone niezwłocznie po wykryciu i w okresie obowiązujecej ochrony gwarancyjnej. Gwarancja obejmuje wszystkie produkty STEINEL, które będą zakupione i użytkowane w Polsce, z wyłączeniem produktów STEINEL Professional. Mogą Państwo dokonać wyboru, w jaki sposób świadczone będą usługi gwarancyjne – poprzez bezpłatną usługę naprawy, bezpłatną wymianę (ew. na model kolejny o tej samej lub wyższej jakości) lub wystawienie uznaniowego dokumentu korygującego.

Okres gwarancyjny na nabyty przez Państwa produkt STEINEL wynosi **3 lata** (w przypadku produktów serii XLED home **5 lat**) i w każdym przypadku rozpoczyna się od daty zakupu produktu. Ponosimy koszty transportu, ale nie bierzemy odpowiedzialności za ryzyko transportowe związane z przesyłką zwrotną.

Ustawowe prawa przysługujące w razie występowania wad, nieodpłatność

Opisane tu świadczenia obowiązują dodatkowo do ustawowych roszczeń z tytułu rękojmi, włączając szczególne przepisy dotyczące ochrony konsumenta, i nie ograniczają ich ani nie zastępują. Z ustawowych praw, przysługujących w przypadku wystąpienia wad, korzystają Państwo nieodpłatnie.

Odstępstwa od gwarancji

Gwarancją nie są objęte stanowczo żadne wymienialne żarówki. Poza tym gwarancja nie obejmuje:

- w przypadku zużycia części produktu uwarunkowanego

eksploatacją lub innego naturalnego zużycia, bądź wad produktów STEINEL, które wynikają z uwarunkowanego eksploatacją lub innego naturalnego zużycia,

- w przypadku użytkowania produktu niezgodnie z przeznaczeniem lub w sposób nieprawidłowy bądź nieprzestrzegania wskazówek dotyczących użytkowania,
- jeżeli samowolnie dokonano dobudowy lub przebudowy, bądź innych modyfikacji produktu, lub wady wynikają ze stosowania akcesoriów, części zamiennych i uzupełniających, które nie są oryginalnymi produktami STEINEL,
- jeżeli konserwacja i pielęgnacja produktów nie była wykonywana zgodnie z instrukcją obsługi,
- jeżeli montażu i instalacji nie wykonano zgodnie z wytycznymi dotyczącymi instalacji STEINEL,
- w przypadku szkód lub strat powstałych podczas transportu.

Obowiązywanie polskiego prawa

Obowiązuje polskie prawo z wyłączeniem Konwencji Narodów Zjednoczonych o międzynarodowej sprzedaży towarów (CISG).

Dochodzenie roszczeń

Jeżeli chcą Państwo skorzystać z gwarancji, prosimy o przesłanie produktu w stanie kompletnym, wraz z oryginalnym dowodem zakupu, który musi zawierać datę zakupu i oznaczenie produktu, do swojego sprzedawcy lub bezpośrednio do nas: „LŁ” Spółka z ograniczoną odpowiedzialnością sp. k. dawniej „Lange Łukaszuk” spółka jawna Byków, ul. Wrocławska 43, 55-095 Mirków, Poland. Z tego powodu zalecamy staranne przechowywanie dowodu zakupu aż do momentu upływu okresu gwarancyjnego.

3 LATA
GWARANCJI
PRODUCENTA

10. Dane techniczne

- Wymiary (wys. x szer. x gł.): 95 × 95 × 38 mm
- Zasilanie sieciowe: 220–240 V, 50/60 Hz
- Zużycie energii: NightmatIQ < 0,7 W
NightmatIQ plus < 0,5 W
- Ustawienie progu czułości zmierzchowej:
NightmatIQ: 1 – 75 luksów
NightmatIQ plus: 1 – 1.000 luksów
- Technika czujników: Fototranzystor
- Zakres temperatur: -20 do +40 °C
- Częstotliwość Bluetooth
(tylko w przypadku NightmatIQ plus): 2,4–2,48 GHz
- Moc nadawcza Bluetooth
(tylko w przypadku NightmatIQ plus): 4 dBm / 2,5 mW
- Stopień ochrony: IP 54

Moc przełączeniowa

- Obciążenie żarówkami / lampami halogenowymi: 1.000 W
- Niskowoltowe lampy halogenowe: 1.000 VA
- Obciążenie pojemnościowe: 88 µF

11. Sposób usunięcia usterki

Urządzenie bez napięcia.

- Bezpiecznik nie włączony lub uszkodzony.
 - Włączyć bezpiecznik.
 - Wymienić uszkodzony bezpiecznik.
- Przerwany przewód.
 - Sprawdzić przewód próbnikiem napięcia.
- Zwarcie w przewodzie zasilającym.
 - Sprawdzić przyłącza.
- Ewentualnie zainstalowany wyłącznik sieciowy jest wyłączony.
 - Włączyć wyłącznik sieciowy.

Urządzenie nie włącza się.

- Nieprawidłowo ustawiona czułość zmiernicza czujnika.
 - Ustawić na nowo czułość zmierniczą czujnika.
- Wyłącznik sieciowy WYŁ.
 - Ustawić wyłącznik sieciowy.
- Bezpiecznik nie włączony lub uszkodzony.
 - Włączyć bezpiecznik.
 - Wymienić uszkodzony bezpiecznik.

Cuprins

1.	Despre acest document	454
2.	Instrucțiuni generale de securitate	454
3.	Descrierea dispozitivului	455
4.	Conexiune electrică	460
5.	Montaj	461
6.	Funcționarea	470
7.	Curățarea și îngrijirea	475
8.	Eliminarea ca deșeu	475
9.	Garanția de producător	476
10.	Date tehnice	477
11.	Remediarea defecțiunilor.	478

1. Despre acest document

- Protejat prin Legea drepturilor de autor. Reproducerea, inclusiv în extras, este permisă numai cu aprobarea noastră.
- Ne rezervăm dreptul de a face modificări care servesc progresului tehnic.



Atenție, pericole!



Atenție, pericole din cauza curentului electric!



Atenție, pericole din cauza apei!

2. Instrucțiuni generale de securitate



Pericol din cauza nerespectării instrucțiunilor de utilizare!

Aceste instrucțiuni conțin informații importante despre utilizarea sigură a aparatului. Se atrage atenția în mod deosebit asupra pericolelor posibile. Nerespectarea poate duce la deces sau la vătămări corporale grave.

- Citiți cu atenție instrucțiunile.
- Respectați instrucțiunile de siguranță.
- Păstrați la îndemână.
- Manipularea componentelor conducătoare de curent electric poate duce la situații periculoase. Atingerea pieselor conducătoare de curent poate duce la șoc electric, la arsuri sau deces.
- Lucrările la tensiunea de rețea se pot realiza numai de către personal calificat de specialitate.
- Se vor respecta normele de instalare și condițiile de racordare uzuale în țara respectivă (de ex. DE: VDE 0100, AT: ÖVE-ÖNORM E8001-1, CH: SEV 1000).
- Folosiți numai piese de schimb originale.

- Reparațiile se vor efectua numai de către firme de specialitate.

3. Descrierea dispozitivului

Utilizare conform destinației NighmatIQ

- Comutator fotoelectric, adecvat pentru montarea pe perete în zona interioară și zona exterioară.
- Funcția Setarea luminozității de comutare se poate regla prin intermediul potențiometrului.
- Utilizabil ca senzor individual.

Utilizare conform destinației NighmatIQ Plus

- Comutator fotoelectric, adecvat pentru montarea pe perete în zona interioară și zona exterioară.
- Funcțiile se pot regla prin aplicația Steinel Connect:
- Utilizabil ca senzor individual sau interconectat cu Bluetooth.

Principiul funcționării

- Comutatorul fotoelectric detectează luminozitatea ambientală cu ajutorul senzorului de lumină și o compară pe aceasta cu valoarea-prag de luminozitate setată.
- Dacă lumina ambientală este mai slabă decât valoarea-prag de luminozitate, consumatorul conectat se aprinde.
- Dacă lumina ambientală este mai puternică decât valoarea-prag de luminozitate, consumatorul conectat se stinge.

RO

3.1

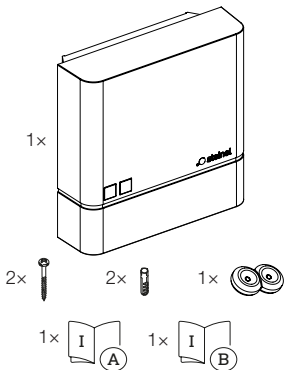

- 1 NightmatIQ / NightmatIQ Plus
- 2 șuruburi
- 2 dibluri
- 1 Bușon de etanșare
- 1 Fișă tehnică de securitate
- 1 Ghid rapid de inițiere

Dimensiunile produsului NightmatIQ / NightmatIQ Plus

3.2

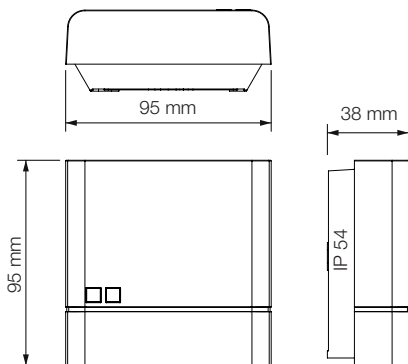

RO

Prezentare generală a aparatului NightmatIQ

3.3

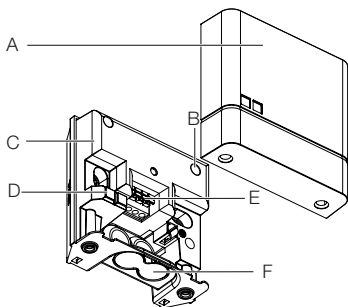

- A Mască
- B Potențiomtru Setarea luminozității de comutare
- C Carcasă comutator fotoelectric
- D Senzor de luminozitate
- E Bornă de conexiune
- F Deschidere opțională pentru cablare pe tencuială

3.4



- G Detaliu: potențiomtru Setarea luminozității de comutare

Prezentare generală a aparatului NightmatIQ Plus

3.5

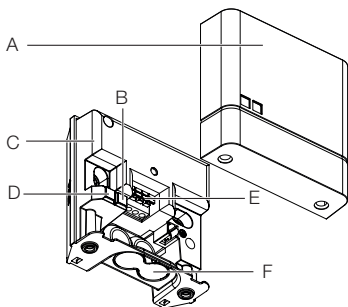

- A Mască
- B LED de stare
- C Carcasă comutator fotoelectric
- D Senzor de luminozitate
- E Bornă de conexiune
- F Deschidere opțională pentru cablare pe tencuială

RO

4. Conexiune electrică

Schemă de conexiuni

4.1

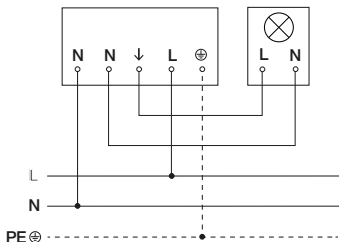

Circuitul de alimentare este format dintr-un cablu cu 3 fire:

- L** = conductor de fază (de obicei negru, maro sau gri)
- N** = conductor neutru (de obicei albastru)
- PE** = conductor de protecție (verde / galben)

Aparatul poate fi conectat și electric după un întrerupător de rețea, dacă se garantează că întrerupătorul de rețea este permanent în stare pornită.

Bușoanele de etanșare sunt prevăzute pentru un cablu de alimentare cu un diametru exterior de 5 – 10 mm.

5. Montaj



Pericol din cauza curentului electric!

Atingerea pieselor conducătoare de curent poate duce la șoc electric, la arsuri sau deces.

- Opriți curentul și întrerupeți alimentarea cu tensiune.
- Verificați absența tensiunii cu ajutorul unui creion de tensiune.
- Asigurați-vă că alimentarea cu tensiune rămâne întreruptă.

Pericol de daune materiale!

O eventuală inversare a cablurilor de conexiune poate duce la scurtcircuit.

- Identificați cablurile de conexiune.
- Conectați corect cablurile de conexiune.

Pregătirea montajului

- Verificați toate componentele pentru a constata dacă prezintă deteriorări. Nu puneți în funcțiune aparatul dacă prezintă deteriorări.
- Alegeți un loc de montaj adecvat.
 - Fără vibrații.
 - Nu în zone cu pericol de explozie.
 - Nu pe suprafețe ușor inflamabile.
 - Aparatul nu trebuie să fie influențat de lumina consumatorului conectat.

RO

Etapele montării

5.1

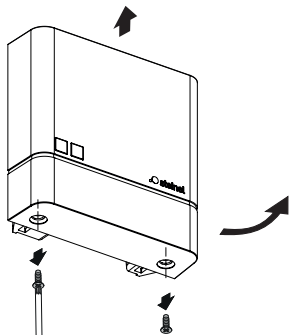

- Opriți alimentarea cu tensiune.
- Verificați ca alimentarea cu tensiune să fie oprită.
- Desfaceți masca din șuruburi și scoateți-o.

5.2

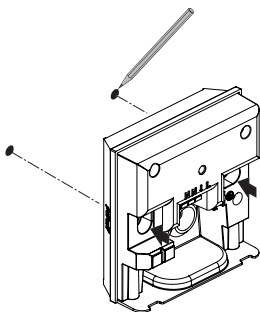

- Marcați locul unde vor fi găurile.

5.3

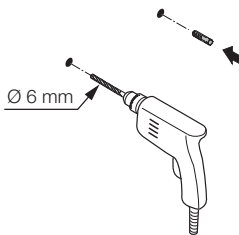

- Faceți găurile (Ø 6 mm) și introduceți diblurile.

Varianta sub tencuială

5.4

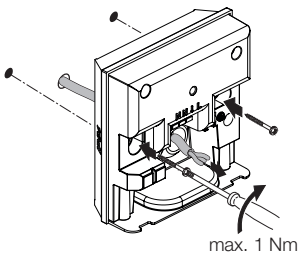

- Treceți cablul prin aparat.
- Fixați aparatul aplicând un cuplu de strângere de max. 1 Nm.

Varianta pe tencuială

5.5

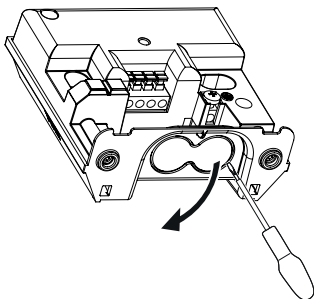

- Spargeți deschiderea opțională pentru cablare pe tencuială, folosind cu atenție o șurubelniță.

5.6



- Introduceți bușoanele de etanșare.

RO

5.7

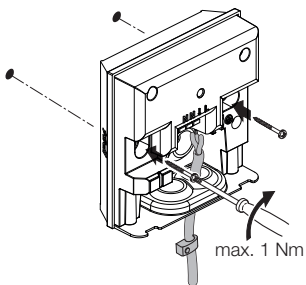

- Treceți cablul prin aparat.
- Fixați aparatul aplicând un cuplu de strângere de max. 1 Nm.

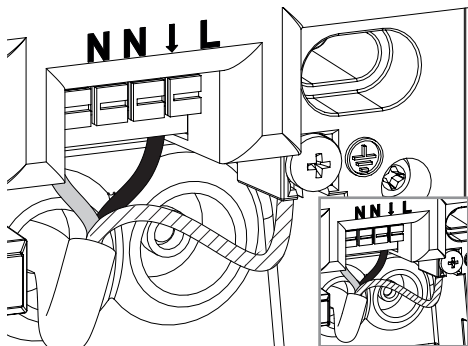

- Conectați cablul de alimentare conform schemei de conexiuni.
- „4. Conexiune electrică”

5.9

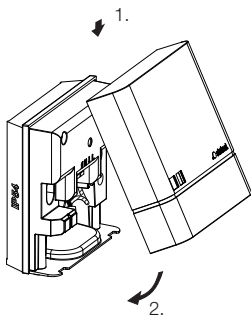

- Montați masca.

5.10

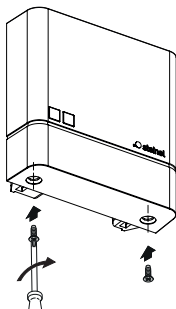

- Fixați capacul în șuruburi.



- Porniți alimentarea cu tensiune.
 - Reglați funcțiile.
- „6. Funcționarea”

6. Funcționarea

NightmatIQ

La NightmatIQ setarea luminozității de comutare se face manual, cu potențiometrul pentru setarea luminozității de comutare.



Pericol din cauza curentului electric!

Atingerea pieselor conducătoare de curent poate duce la șoc electric, la arsuri sau deces.

- Opriți curentul și întrerupeți alimentarea cu tensiune.
- Verificați absența tensiunii cu ajutorul unui creion de tensiune.
- Asigurați-vă că alimentarea cu tensiune rămâne întreruptă.

- **Reglaje din fabrică**

- Luminozitate de comutare: 75 lucși

Reglarea luminozității de comutare (G)

Pragul de comutare (luminozitatea de comutare) poate fi reglat continuu de la cca. 1 lucși până la 75 lucși.

- ☀ = regim de amurg (cca. 75 lucși)
- ☾ = regim de amurg / regim de noapte (cca. 1 lux)

Setarea manuală a luminozității de comutare NightmatIQ

6.1

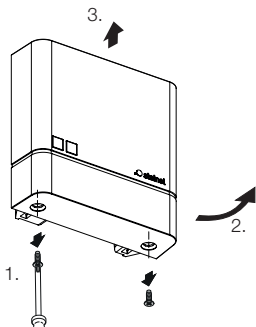

- Opriți alimentarea cu tensiune.
- Verificați ca alimentarea cu tensiune să fie oprită.
- Desfaceți masca din șuruburi.

6.2

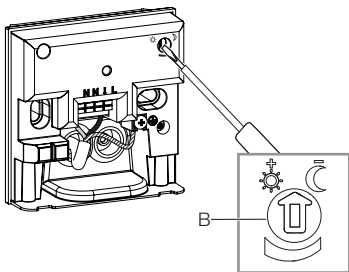

- Setati pragul de declanșare / luminozitatea de comutare în mod continuu, cu ajutorul unei șurubelnițe.

6.3

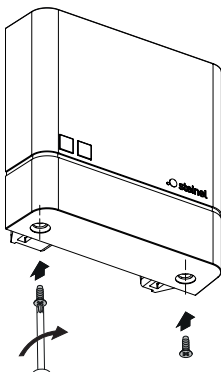

- Fixați capacul în șuruburi.

6.4



- Porniți alimentarea cu tensiune.

NightmatIQ Plus

La NightmatIQ Plus setarea funcțiilor se face prin aplicația Steinel Connect.

Aplicația Steinel Connect

Pentru configurarea aparatului folosind un smartphone sau o tabletă trebuie descărcată aplicația STEINEL Connect din AppStore. Este necesar un smartphone sau o tabletă cu Bluetooth.



Android



iOS



Funcțiile care se pot regla prin aplicația Steinel Connect:

- Setarea luminozității de comutare.

Indicație:

Trebuie respectată o distanță minimă de 3 m față de router-ul Wi-Fi și față de punctele de acces, pentru a exclude disfuncțiile.

Funcție LED

Inițializare: LED-ul luminează permanent.

Regim normal: LED-ul este stins

Identificare: LED-ul clipește lent.

Update firmware: LED-ul clipește rapid.

Eroare: LED-ul clipește rapid.

RO

Reglaje din fabrică

- Luminozitate de comutare: 1.000 lucși

Setarea luminozității de comutare

Pragul de comutare (luminozitatea de comutare) poate fi reglat continuu de la cca. 1 lucși până la 1.000 lucși.

- ☀ = regim de amurg (cca. 1.000 lucși)
- ☾ = regim de amurg / regim de noapte (cca. 1 lux)

Interconectare prin Bluetooth (Bluetooth Mesh)

Întrerupătorul cu senzor corespunde standardului Bluetooth Mesh. Acesta poate fi interconectat cu toate produsele care corespund standardului Bluetooth Mesh. Configurarea întrerupătorului cu senzor se face prin aplicația Steinel Connect. La prima conectare între întrerupătorul cu senzor și aplicația Steinel Connect, codul de rețea corespunzător se salvează pe smartphone sau pe tabletă. Existența codului exclude accesul neautorizat asupra senzorului.

Pentru a avea acces printr-un alt smartphone sau tabletă, trebuie partajat codul rețelei.

Ore de comutare

Pe lângă setarea luminozității de comutare, prin intermediul aplicației se pot seta și orele de comutare la care să se APRINDĂ, respectiv STINGĂ consumatorii conectați.

Prin conexiunea Bluetooth cu un smartphone / tabletă, NightmatIQ plus primește ora exactă și o folosește pentru următoarea operație de comutare.

Dacă alimentarea cu tensiune a NightmatIQ plus se întrerupe, ora salvată se pierde. Pe baza cursei solare din ziua precedentă, NightmatIQ plus determină o oră aproximativă. Pentru a restabili ora exactă este necesară o nouă conectare la aplicație.

7. Curățarea și îngrijirea

Aparatul nu necesită întreținere.



Pericol din cauza curentului electric!

Contactul apei cu pieselor conducătoare de curent poate duce la șoc electric, la arsuri sau deces.

- Nu curățați aparatul decât în stare uscată.

Pericol de daune materiale!

Folosirea unor detergenți inadecvați poate deteriora aparatul.

- Curățați aparatul cu o lavetă ușor umezită, fără detergent.

8. Eliminarea ca deșeu

Aparatele electrice, bateriile, accesoriile și ambalajele trebuie să facă obiectul unei reciclări ecologice.



Nu aruncați aparatele electrice și bateriile la gunoiul menajer!

Numai pentru țările UE:

În conformitate cu directiva europeană privind eliminarea deșeurilor electrice și electronice în vigoare și transpunerii ei în legislația națională, aparatele electrice și bateriile care nu mai pot fi utilizate trebuie să fie colectate separat și să facă obiectul unei reciclări ecologice.

RO

9. Garanția de producător

Acest produs Steinel a fost fabricat cu maximă atenție, verificat din punctul de vedere al funcționării și al siguranței și supus unor controale aleatorii. Steinel garantează structura și funcționarea ireproșabilă a acestui produs. Termenul de garanție este de 36 de luni și începe de la data vânzării produsului către consumator. Garanția acoperă deficiențele bazate pe defecte de material și fabricație.

Îndeplinirea garanției se realizează prin repararea sau înlocuirea pieselor defecte, conform opțiunii noastre.

Garanția nu se aplică pieselor de uzură și nici deteriorărilor sau deficiențelor cauzate de utilizarea sau întreținerea necorespunzătoare. Este exclusă compensarea daunelor provocate altor obiecte. Garanția este valabilă doar dacă aparatul nedezasamblat este trimis la centrul de service competent într-un ambalaj adecvat, împreună cu o scurtă descriere a defecțiunii, cu bonul de casă sau cu factura (cu data cumpărării și cu ștampila distribuitorului).

Reparații și postgaranție: După ieșirea din termenul de garanție sau în cazul defecțiunilor pentru care nu beneficiați de reparații în garanție, informați-vă cu privire la posibilitatea reparației la centrul de service cel mai apropiat.

3 A N I
GARANȚIA
PRODUCĂTORULUI

10. Date tehnice

- Dimensiuni (înălțime x lățime x adâncime):
95 x 95 x 38 mm
 - Alimentare de la rețea: *220 – 240 V, 50/60 Hz*
 - Consum de putere:
NightmatIQ < 0,7 W
NightmatIQ plus < 0,5 W
 - Setarea luminozității de comutare
NightmatIQ: 1 – 75 lucși
NightmatIQ plus: 1 – 1.000 lucși
 - Senzori: *fototranzistor*
 - Interval termic: *-20 până la +40 °C*
 - Frecvență Bluetooth (numai NightmatIQ plus):
2,4 – 2,48 GHz
 - Putere de emisie Bluetooth (numai NightmatIQ plus):
4 dBm / 2,5 mW
 - Tip protecție: *IP 54*
- Capacitate de comutare
- Sarcină bec / lampă cu halogen: *1.000 W*
 - Lămpi cu halogen, cu voltaj mic: *1.000 VA*
 - Sarcină capacitivă: *88 μF*

11. Remedierea defecțiunilor.

Aparat fără tensiune.

- Siguranță necuplată sau defectă.
 - Cuplați siguranța.
 - Dacă este defectă, schimbați siguranța.
- Cablu întrerupt.
 - Verificați cablul cu un testor de tensiune.
- Scurtcircuit în cablul de alimentare.
 - Verificați conexiunile.
- Întrerupătorul de rețea eventual existent este decuplat.
 - Cuplați întrerupătorul de rețea.

Aparatul nu se aprinde.

- Reglarea luminozității de comutare este incorectă.
 - Resetați luminozitatea de comutare.
- Întrerupător de rețea OPRIT.
 - Porniți întrerupătorul de rețea.
- Siguranță necuplată sau defectă.
 - Cuplați siguranța.
 - Dacă este defectă, schimbați siguranța.

Vsebina

1.	O tem dokumentu	480
2.	Splošna varnostna navodila	480
3.	Opis naprave	481
4.	Električni priključek	486
5.	Montaža	487
6.	Delovanje	496
7.	Čiščenje in nega	501
8.	Odstranjevanje	501
9.	Garancija proizvajalca	502
10.	Tehnični podatki	503
11.	Odprava motenj	504

1. O tem dokumentu

- Zaščiteno z avtorskimi pravicami. Ponatis v celoti ali po delih je dovoljen le z našim soglasjem.
- Spremembe zaradi tehničnega napredka so pridržane.



Opozorilo pred nevarnostmi!



Opozorilo pred nevarnostmi zaradi elektrike!



Opozorilo pred nevarnostmi zaradi vode!

2. Splošna varnostna navodila



Če ne upoštevate navodil za uporabo, grozi nevarnost!

Ta navodila vsebujejo pomembne informacije za varno uporabo naprave. Še posebej opozarjamo na mogoče nevarnosti. Neupoštevanje lahko ima za posledico smrtne ali težje poškodbe.

- Navodila skrbno preberite.
- Upoštevajte varnostne napotke.
- Shranite jih na dostopnem mestu.
- Ravnanje z električnim tokom lahko povzroči nevarne situacije. Dotikanje delov pod napetostjo lahko povzroči električni udar, opekline ali smrt.
- Dela na omrežni napetosti lahko izvaja le usposobljeno tehnično osebje.
- Upoštevajte lokalne predpise za inštalacijo in priključitev (npr. DE: VDE 0100, AT: ÖVE-ÖNORM E8001-1, CH: SEV 1000).
- Uporabljajte samo originalne nadomestne dele.
- Popravila naj izvajajo le strokovne delavnice.

3. Opis naprave

Namenska uporaba NighmatIQ

- Stikalo za zatemnitev, primerno za stensko montažo v notranjosti in zunanosti zgradb.
- Funkcija nastavitve svetlobne jakosti je nastavljiva prek potenciometra.
- Uporablja se kot posamični senzor.

Namenska uporaba NighmatIQ Plus

- Stikalo za zatemnitev, primerno za stensko montažo v notranjosti in zunanosti zgradb.
- Funkcije so nastavljive v aplikaciji Steinel Connect.
- Uporablja se kot posamični senzor ali v omrežju s funkcijo Bluetooth.

Princip delovanja

- Stikalo za zatemnitev zajema s pomočjo svetlobnega senzorja svetlost okolice in jo primerja z nastavljenim pragom svetlosti.
- Če je svetlost okolice manjša od praga svetlosti, se priključen porabnik vklopi.
- Če je svetlost okolice višja od praga svetlosti, se priključen porabnik izklopi.

Obseg dobave NightmatIQ / NightmatIQ Plus

3.1

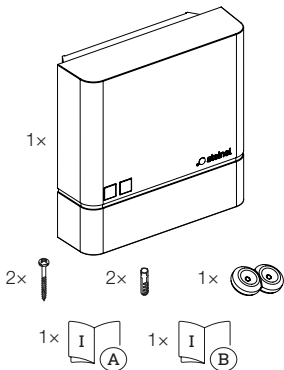

- 1 NightmatIQ / NightmatIQ Plus
- 2 vijaka
- 2 vložka
- 1 tesnilni čepek
- 1 varnostni list
- 1 vodič za hitri zagon

Mere izdelka NightmatIQ / NightmatIQ Plus

3.2

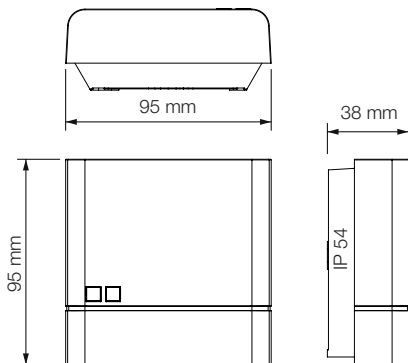

SI

Pregled naprav NightmatIQ

3.3

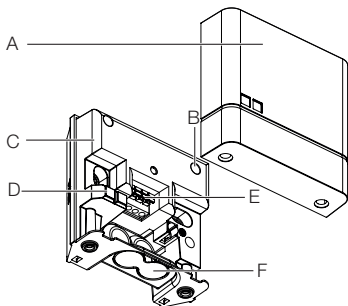

- A Pokrov
- B Nastavitev zatemnitve s potenciometrom
- C Ohišje zatemnitvenega stikala
- D Senzor za svetlost
- E Priključna sponka
- F Dodatna odprtina za nadomestno napeljavo

3.4



- G Podrobnost: Nastavitev zatemnitve s potenciometrom

Pregled naprav NightmatIQ Plus

3.5

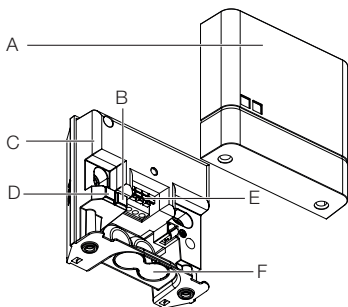

- A Pokrov
- B Statusna LED
- C Ohišje zatemnitvenega stikala
- D Senzor za svetlost
- E Priključna sponka
- F Dodatna odprtina za nadometno napeljavo

SI

4. Električni priključek

Stikalni načrt

4.1

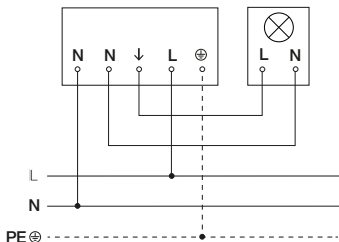

Električna napeljava je sestavljena iz 3-žilnega kabla:

- L** = faza (praviloma črna, rjava ali siva)
- N** = nevtralni vodnik (največkrat moder)
- PE** = varnostni vodnik (zeleno-rumen)

Napravo je mogoče priključiti tudi električno na omrežno stikalo, če se zagotovi, da je omrežno stikalo stalno vključeno.

Tesnilni čepi so predvideni le za omrežni dovod z zunanjim premerom 5–10 mm.

5. Montaža



Nevarnost zaradi električnega toka!

Dotikanje delov pod napetostjo lahko povzroči električni udar, opekline ali smrt.

- Izključite tok in prekinite dovajanje napetosti.
- S faznim preizkuševalcem preverite, da ni napetosti.
- Poskrbite, da ostane dovajanje napetosti prekinjeno.

Nevarnost gmotne škode!

Pri zamenjavi priključnih napeljav lahko pride do kratkega stika.

- Identificirajte priključne napeljave.
- Priključne napeljave pravilno zvežite.

Priprave za montažo

- Preverite vse sklope, ali so morda poškodovani. Poškodovanega izdelka ne uporabljajte.
- Izberite primerno mesto montaže.
 - Stabilna montaža.
 - Naprave ne smete nikoli montirati v predelu, kjer obstaja nevarnost eksplozije.
 - Ne montirajte na lahko vnetljive površine.
 - Na napravo ne sme vplivati svetloba priključenega porabnika.

Navodila za montažo

5.1

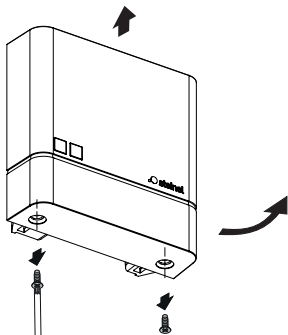

- Izklopite oskrbo z energijo.
- Preverite, ali je dovod napetosti izklopljen.
- Pokrov odvijajte in odvezmite.

5.2

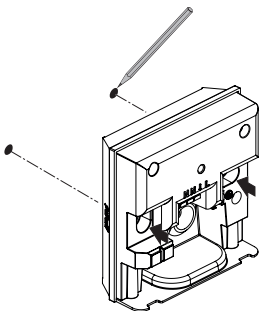

- Zarišite luknje za vrtanje.

5.3

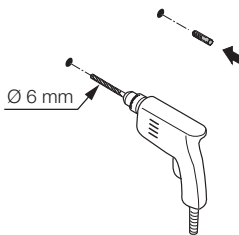

- Izvrtajte luknje ($\varnothing 6$) in vstavite vložke.

Podometna različka

5.4

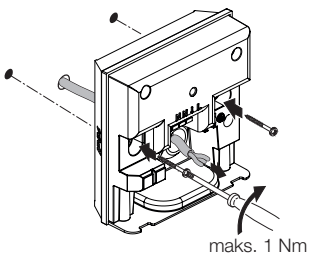

- Napeljite kabel skozi napravo.
- Privijte napravo z vrtilnim navorom najv. 1 Nm.

Nadometna različica

5.5

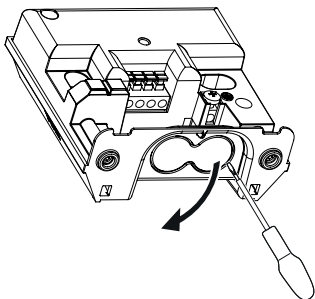

- Dodatno odprtino za nadometno napeljavo previdno odlomite ven z izvijačem.

5.6



- Vstavite tesnilne čepke.

5.7

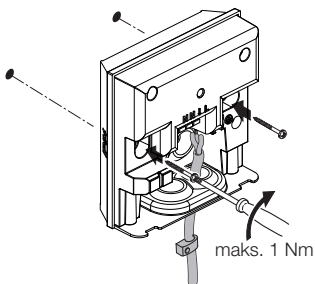

- Napeljite kabel skozi napravo.
- Privijte napravo z vrtilnim navorom najv. 1 Nm.

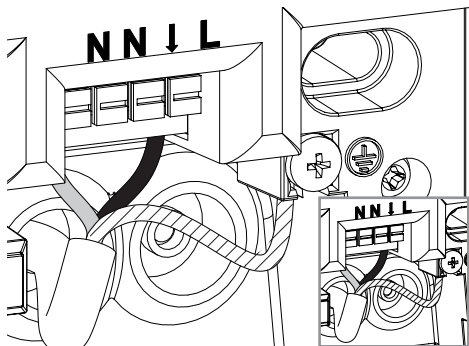

- Električno napeljavo priključite v skladu s stikalnim načrtom.
- »4. Električni priključek«

5.9

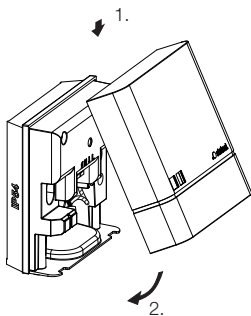

- Namestite pokrov.

5.10

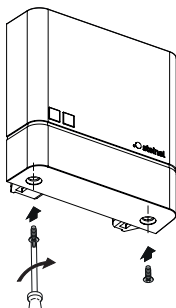

- Pokrov privijačite.



- Vklonite oskrbo z energijo.
 - Nastavitev funkcij.
- »6. Delovanje«

6. Delovanje

NightmatIQ

Pri NightmatIQ opravite nastavitve pri zatemnitvi ročno na potenciometru za nastavitve zatemnitve.



Nevarnost zaradi električnega toka!

Dotikanje delov pod napetostjo lahko povzroči električni udar, opekline ali smrt.

- Izklopite tok in prekinite dovajanje napetosti.
- S faznim preizkuševalcem preverite, da ni napetosti.
- Poskrbite, da ostane dovajanje napetosti prekinjeno.

- **Tovarniške nastavitve**

- Nastavitve zatemnitve 75 luks

Nastavitve pri zatemnitvi (G)

Želen prag izkrmiljenja (zatemnitev) lahko brezstopenjsko nastavite od pribl. 1 luksa do 75 luks.

- ☀ = zatemnitveno delovanje (pribl. 75 luks)
- ☾ = zatemnitveno delovanje / nočno delovanje (pribl. 1 luks)

Ročna nastavitve pri zatemnitvi NightmatIQ

6.1

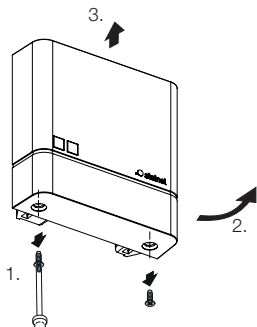

- Izklopite oskrbo z energijo.
- Preverite, ali je dovod napetosti izklopljen.
- Pokrov odvijajte.

6.2

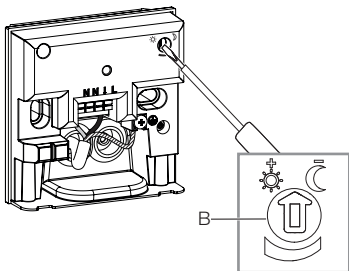

- Želen prag odziva pri zatemnitvi nastavite brezstopenjsko z izvijačem.

6.3

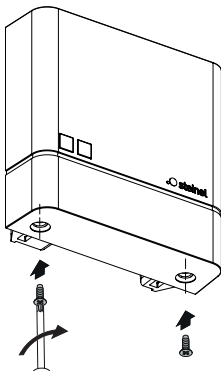

- Pokrov privijačite.

6.4



- Vklonite oskrbo z energijo.

NightmatIQ Plus

Pri NightmatIQ Plus se funkcije nastavljajo prek aplikacije Steinel Connect.

Aplikacija Steinel Connect

Za konfiguracijo naprave s pametnim telefonom ali tablico morate s svojega AppStore sneti aplikacijo STEINEL Connect. Potreben je za Bluetooth primeren pametni telefon ali tablični računalnik.



Android



iOS



Funkcije, nastavljive v aplikaciji Steinel Connect:

- Nastavitev zatemnitve

Napotek:

Upoštevati je treba minimalno razdaljo 3 m do usmerjevalnika WLAN in dostopnih točk WLAN, da ne bo prišlo do napačnega delovanja.

Delovanje LED

Inicializacija: LED stalno sveti.

Normalno delovanje: LED izostane.

Identifikacija: LED počasi utripa.

Posodobitev strojne opreme: LED hitro utripa.

Napaka: LED hitro utripa.

SI

Tovarniške nastavitve

- Nastavitev zatemnitve 1.000 luksov

Nastavitev zatemnitve

Želen prag izkrmiljenja (zatemnitev) lahko brezstopenjsko nastavite od pribl. 1 luksa do 1.000 luksov.

- ☀ = zatemnitveno delovanje (pribl. 1.000 luksov)
- ☾ = zatemnitveno delovanje / nočno delovanje (pribl. 1 luks)

Povezava v Bluetooth omrežje (Bluetooth Mesh)

Senzorsko stikalo ustreza standardu Bluetooth Mesh. Povezati ga je mogoče z vsemi izdelki, ki so v skladu s standardom Bluetooth Mesh Standard.

Konfiguracija senzorskega stikala poteka prek aplikacije Steinel Connect. Ob prvi povezavi senzorskega stikala in aplikacije Steinel Connect App se na pametnem telefonu ali tablici shranijo ustrezni omrežji ključ. Ključ prepreči nedovoljeno dostopanje do senzorja.

Za dostop prek drugega pametnega telefona ali tablice je treba dodeliti omrežni ključ.

Vklopni časi

Poleg nastavitve vrednosti pri zatemnitvi lahko aplikacijo uporabite tudi za nastavitev časa vklopa ali izklopa priključenih porabnikov.

Naprava NightmatIQ plus sprejema prek povezave Bluetooth s pametnim telefonom / tablico trenutni čas in ga uporabi za prihodnje preklope.

Če se napajanje z napetostjo NightmatIQ plus prekine, se shranjeni urni čas izgubi. NightmatIQ plus na podlagi gibanja sonca v preteklih dneh določi približni čas.

Če želite obnoviti točen čas, se morate znova povezati z aplikacijo.

7. Čiščenje in nega

Naprave ni treba vzdrževati.



Nevarnost zaradi električnega toka!

Stik vode z deli pod napetostjo lahko povzroči električni udar, opekline ali smrt.

- Napravo čistite le, ko je suha.

Nevarnost gmotne škode!

Napačno čistilo lahko poškoduje napravo.

- Napravo čistite z nekoliko navlaženo krpo brez čistila.

8. Odstranjevanje

Električne aparate, baterije, opremo in embalažo je treba oddati v okolju prijazno ponovno predelavo.



Električnih aparatov in baterij ne odstranjujte s hišnimi odpadki!

Samo za države članice EU:

V skladu z veljavno Evropsko direktivo o izrabljenih električnih in elektronskih aparatih in njenim prenosom v nacionalno zakonodajo je električne aparate in baterije, ki niso več uporabni, treba zbirati ločeno in jih oddati v okolju prijazno ponovno predelavo.

SI

9. Garancija proizvajalca

Ta proizvod podjetja je bil izdelan z veliko skrbnostjo, preverjen glede delovanja in varnosti po veljavnih predpisih ter končno podvržen naključni kontroli. Steinel daje garancijo za brezhibno stanje in funkcionalnost proizvoda. Garancija velja 36 mesecev od dneva nakupa in se začne z dnem prodaje izdelka stranki.

Odstranjujemo pomanjkljivosti, ki so posledica napak v materialu ali izdelavi, obveznost garancije pa je izpolnjena ob popravilu ali menjavi delov z napakami po naši izbiri. Garancija ne velja pri poškodbah obrabnih delov in za škode in pomanjkljivosti, do katerih je prišlo zaradi nepravilne uporabe ali vzdrževanja. Nadaljnje poškodbe na drugih predmetih so izključene. Garancija bo odobrena v primeru, da pošljete nerazstavljeno napravo s kratkim opisom napake ter potrdilom o nakupu oz. računom (datum nakupa in štampiljka trgovca), dobro zapakirano na ustrezne servisne službe.

Servis za popravila: Po poteku garancijske dobe ali pri napakah brez garancijske pravice se posvetujte z našim servisnim obratom glede popravila.

3 LETNA
PROIZVAJALCA
GARANCIJA

10. Tehnični podatki

- Mere (v × š × g): 95 × 95 × 38 mm
- Omrežni priključek: 220–240 V, 50/60 Hz
- Poraba moči: *NightmatIQ* < 0,7 W
NightmatIQ plus < 0,5 W
- Nastavitev pri zatemnitvi: *NightmatIQ*: 1 – 75 Lux
NightmatIQ plus: 1 – 1.000 Lux
- Senzorika: Fototranzistor
- Temperaturni razpon: -20 do +40 °C
- Frekvenca Bluetooth (samo *NightmatIQ plus*): 2,4–2,48 GHz
- Oddajna moč Bluetooth (samo *NightmatIQ plus*): 4 dBm / 2,5 mW
- Vrsta zaščite: IP 54

Vklopna moč

- Obremenitev žarnice / halogenske svetilke: 1.000 W
- Nizkovoltne halogenske svetilke: 1.000 VA
- Kapacitivna obremenitev: 88 µF

11. Odprava motenj

Naprava je brez napetosti

- Varovalka ni vklopljena ali je okvarjena.
 - Vklonite varovalko.
 - Zamenjajte okvarjeno varovalko.
- Prekinjena napeljava.
 - Preverite napeljavo z indikatorjem napetosti.
- Kratek stik v električni napeljavi.
 - Preverite priključke.
- Morebitno prisotno omrežno stikalo je izklopljeno.
 - Vklonite omrežno stikalo.

Naprava se ne vklopi.

- Nastavitev zatemnitve je napačno izbrana.
 - Nastavitev zatemnitve nastavite na novo.
- Omrežno stikalo je izklopljeno.
 - Nastavite omrežno stikalo.
- Varovalka ni vklopljena ali je okvarjena.
 - Vklonite varovalko.
 - Zamenjajte okvarjeno varovalko.

Sadržaj

1.	Uz ovaj dokument	506
2.	Opće sigurnosne napomene	506
3.	Opis uređaja	507
4.	Električni priključak	513
5.	Montaža	514
6.	Funkcija	523
7.	Čišćenje i njega	528
8.	Zbrinjavanje	528
9.	Jamstvo proizvođača	529
10.	Tehnički podaci	530
11.	Uklanjanje smetnji	531

1. Uz ovaj dokument

- Zaštićeno autorskim pravima. Pretisak, čak i djelomičan, dopušten je samo uz naše odobrenje.
- Zadržavamo pravo na izmjene koje služe tehničkom napretku.



Upozorenje na opasnosti!



Upozorenje na opasnosti od el. struje!



Upozorenje na opasnosti od vode!

2. Opće sigurnosne napomene



Opasnost u slučaju nepridržavanja uputa za uporabu!

Ove upute sadrže važne informacije o sigurnom rukovanju uređajem. Naročito upozoravamo na moguće opasnosti. Nepridržavanje uputa može dovesti do smrti ili teških ozljeđivanja.

- Pažljivo pročitajte upute.
- Pridržavajte se sigurnosnih napomena.
- Čuvajte upute na pristupačnom mjestu.
- Rad s električnom strujom može dovesti do opasnih situacija. Dodirivanje dijelova koji provode el. struju može uzrokovati električni šok, opekotine ili smrt.
- Rad na naponu mreže dopušten je samo kvalificiranom osoblju.
- Potrebno je pridržavati se državnih propisa za instalaciju i uvjeta priključivanja (npr. DE: VDE 0100, AT: ÖVE-ÖNORM E8001-1, CH: SEV 1000).
- Koristite samo originalne rezervne dijelove.
- Popravke smiju obavljati samo specijalizirane radionice.

3. Opis uređaja

Namjenska uporaba NighmatIQ

- Sklopka za regulaciju intenziteta svjetlosti, prikladna je za zidnu montažu u unutrašnjem i vanjskom području.
- Funkcija podešavanja svjetlosnog praga moguća je pomoću potenciometra.
- Može koristiti kao individualni senzor.

Namjenska uporaba NighmatIQ Plus

- Sklopka za regulaciju intenziteta svjetlosti, prikladna je za zidnu montažu u unutrašnjem i vanjskom području.
- Funkcije se mogu podesiti pomoću aplikacije Steinell Connect.
- Može koristiti kao individualni senzor ili umrežen s Bluetoothom.

Princip funkcioniranja

- Sklopka za regulaciju intenziteta svjetlosti detektira pomoću svjetlosnog senzora svjetlinu okoline i uspoređuje s podešenim pragom svjetline.
- Ako se svjetlina okoline nalazi ispod praga, uključit će se priključeni potrošač.
- Ako se svjetlina okoline nalazi iznad praga, priključeni potrošač će se isključiti.

Sadržaj isporuke NightmatIQ / NightmatIQ Plus

3.1

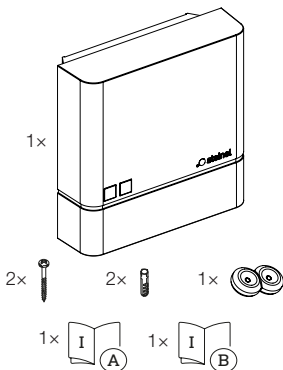

- 1 NightmatIQ / NightmatIQ Plus
- 2 vijka
- 2 učvrsnice
- 1 brtveni čep
- 1 sigurnosno tehnički list
- 1 uputa za brzo pokretanje

Dimenzije proizvoda NightmatIQ / NightmatIQ Plus

3.2

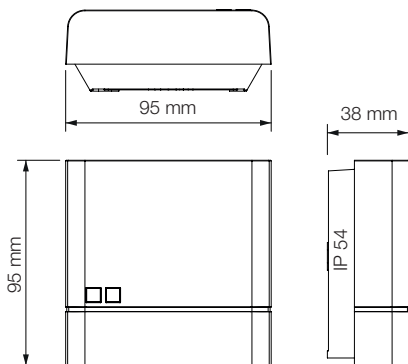

HR

Pregled proizvoda NightmatIQ

3.3

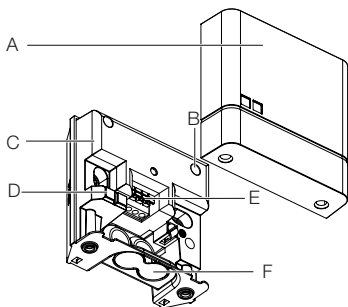

- A Poklopac
- B Potencijometar za podešavanje svjetlosnog praga
- C Kućište sklopke za regulaciju intenziteta svjetlosti
- D Senzor svjetline
- E Prikjučna stezaljka
- F Opcija otvora za spajanje nadžubknim kabelom

3.4



- G Detalj: Potencijometar za podešavanje svjetlosnog praga

Pregled proizvoda NightmatIQ Plus

3.5

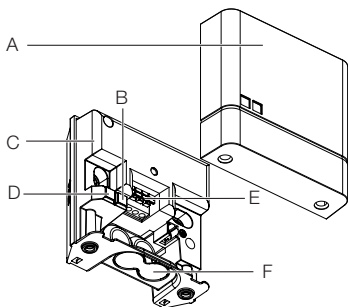

- A Poklopac
- B Status LED
- C Kućište sklopke za regulaciju intenziteta svjetlosti
- D Senzor svjetline
- E Prikjučna stezaljka
- F Opcija otvora za spajanje nadžubknim kabelom

HR

4. Električni priključak

Shema priključivanja

4.1

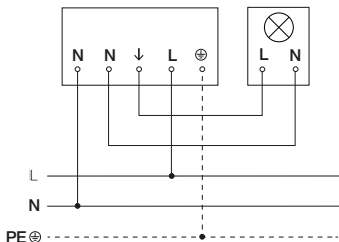

Mrežni vod sastoji se od trožilnog kabela:

L = faza (većinom crna, smeđa ili siva)

N = neutralni vodič (većinom plavi)

PE = zaštitni vodič (zeleno / žuti)

Uređaj se također može priključiti električki nakon mrežne sklopke, ako se osigura da je sklopka stalno uključena.

Brtveni čepovi za mrežni vod predviđeni su s vanjskim promjerom od 5–10 mm.

5. Montaža



Opasnost od električne struje!

Dodirivanje dijelova koji provode el. struju može uzrokovati električni šok, opekotine ili smrt.

- Isključiti struju i prekinuti naponsko napajanje.
- Ispitivačem napona provjeriti beznaponsko stanje.
- Provjeriti je li naponsko napajanje ostalo prekinuto.

Opasnost od nastanka materijalnih šteta!

Slučajna zamjena priključnih kabela može uzrokovati kratki spoj.

- Identificirati priključne kabele.
- Ispravno spojiti priključne kabele.

Priprema montaže

- Provjeriti sve sastavne dijelove na oštećenja. U slučaju oštećenja ne koristiti uređaj.
- Odaberite prikladno mjesto za montažu
 - koje je stabilno
 - koje se ne nalazi u područjima s opasnošću od eksplozije
 - koje se ne nalazi na lako zapaljivim površinama
 - Uređaj ne smije biti pod utjecajem svjetlosti priključenog potrošača.

Koraci montaže

5.1

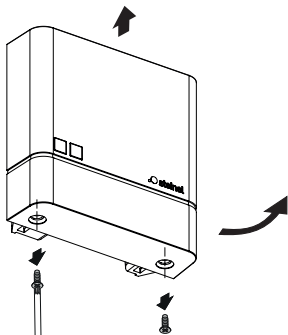

- Isključite strujno napajanje.
- Provjerite je li isključeno naponsko napajanje.
- Odvrnite poklopac i skinite ga.

5.2

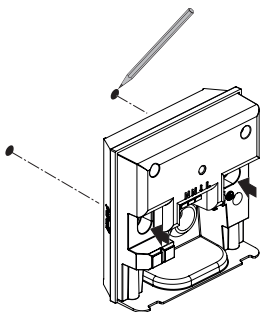

- Označite rupe.

5.3

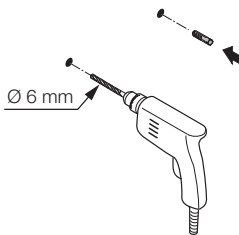

- Izbušite rupe (Ø 6) i umetnite učvrsnice.

Podžbukna varijanta

5.4

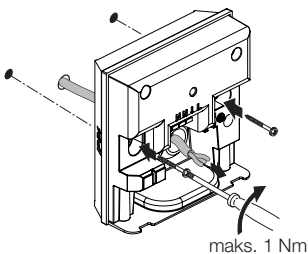

- Provedite kabel kroz uređaj.
- Uređaj pritegnite okretnim momentom od maks. 1 Nm.

Nadžbukna varijanta

5.5

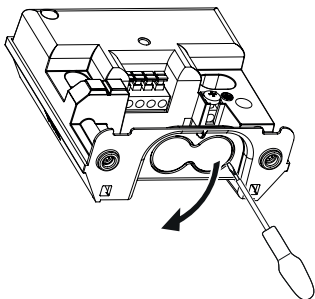

- Moguć otvor za spajanje nadžbuknim kabelom pažljivo izbijte izvijačem.

5.6



- Umetnite brtveni čep.

HR

5.7

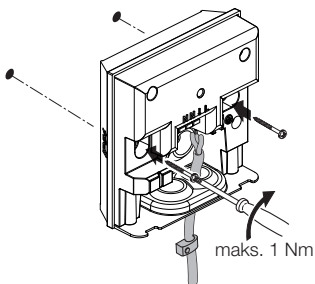

- Provedite kabel kroz uređaj.
- Uređaj pritegnite okretnim momentom od maks. 1 Nm.

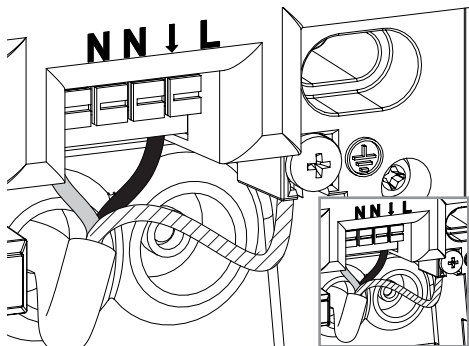

- Strujni vod priključite na stezaljke prema shemi priključivanja.
- „4. Električni priključak“

5.9

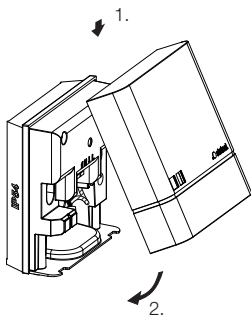

- Stavite poklopac.

5.10

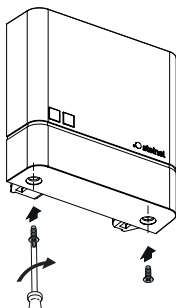

- Navrnite poklopac.



- Uključite strujno napajanje.
 - Podesite funkcije.
- „6. Funkcija“

6. Funkcija

NightmatIQ

Kod sustava NightmatIQ podešavanje svjetlosnog praga izvodi se ručno pomoću potenciometra.



Opasnost od električne struje!

Dodirivanje dijelova koji provode el. struju može uzrokovati električni šok, opekotine ili smrt.

- Isključiti struju i prekinuti naponsko napajanje.
 - Ispitivačem napona provjeriti beznaponsko stanje.
 - Provjeriti je li naponsko napajanje ostalo prekinuto.
-
- Tvorničke postavke
 - Podešenost svjetlosnog praga: 75 luksa

Podešavanje svjetlosnog praga (G)

Proradna svjetlina (između mraka i dnevnog svjetla) može se kontinuirano podešavati od oko 1 – 75 luksa.

- ☀ = način regulacije intenziteta svjetlosti (oko 75 luksa)
- ☾ = način regulacije intenziteta svjetlosti / noćni režim rada (oko 1 luks)

Ručno podešavanje svjetlosnog praga kod NightmatIQ

6.1

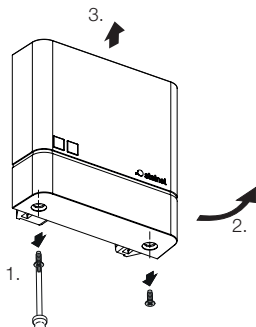

- Isključite strujno napajanje.
- Provjerite je li isključeno naponsko napajanje.
- Odmrinite poklopac.

6.2

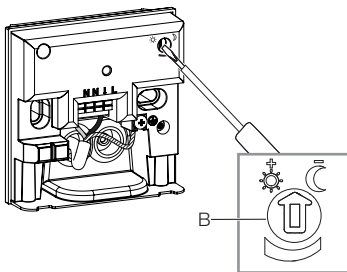

- Željeni prag aktiviranja kod podešavanja svjetlosnog praga izvodi se kontinuirano pomoću izvijača.

6.3

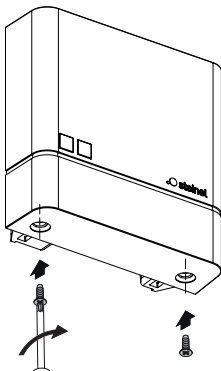

- Navrnite poklopac.

6.4



- Uključite strujno napajanje.

NightmatIQ Plus

Kod sustava NightmatIQ Plus podešavanje funkcija izvodi se putem aplikacije Steinel Connect.

Aplikacija Steinel Connect

U svrhu konfiguracije uređaja s pametnim telefonom ili tabletom morate preuzeti iz svog AppStorea aplikaciju STEINEL Connect. Za to je potreban pametan telefon ili tablet s Bluetoothom.



Android



iOS



Funkcije koje se mogu podesiti pomoću aplikacije Steinel Connect su:

- podešavanje svjetlosnog praga

Napomena:

Da bi se isključila mogućnost pogrešnog funkcioniranja, mora se održavati minimalni razmak od 3 m od WLAN usmjerivača i pristupnih točaka.

LED funkcija

Inicijalizacija: LED stalno svijetli.

Normalni režim rada: LED ne radi.

Identifikacija: LED polako treperi.

Ažuriranje firmwarea: LED treperi brzo.

Greška: LED treperi brzo.

Tvorničke postavke

- Podešenost svjetlosnog praga: 1.000 luksa

Podešavanje svjetlosnog praga

Proradna svjetlina (između mraka i dnevnog svjetla) može se kontinuirano podešavati od oko 1 – 1.000 luksa.

- ☀ = način rada regulacije intenziteta svjetlosti (oko 1.000 luksa)
- ☾ = način regulacije intenziteta svjetlosti / noćni režim rada (oko 1 luks)

Bluetooth umreženje (Bluetooth Mesh)

Senzorska sklopka odgovara standardu Bluetooth Mesh. Ona se može umrežiti sa svim proizvodima koji odgovaraju standardu Bluetooth Mesh.

Konfiguracija senzorske sklopke odvija se pomoću aplikacije Steinel Connect. Kod prvog povezivanja senzorske sklopke i aplikacije Steinel Connect na pametni telefon ili tablet spremaju se odgovarajući mrežni kodovi. Kodovi onemogućavaju neovlašten pristup senzoru.

Da bi se omogućio pristup putem nekog drugog pametnog telefona ili tableta, mora mu se dodijeliti mrežni kod.

Vremena uključivanja

Uz podešavanje vrijednosti svjetlosnog praga putem aplikacije, također se mogu podesiti vremena uključivanja kod kojih se priključeni potrošač UKLJUČI odnosno ISKLJUČI. Putem Bluetooth veze s pametnim telefonom / tabletom NightmatIQ plus prima trenutno vrijeme i koristi ga za buduća uključivanja / isključivanja.

Ako se prekine naponsko napajanje sustava NightmatIQ plus, gubi se memorirano vrijeme. NightmatIQ plus određuje približno vrijeme na temelju kretanja sunca tijekom prethodnih dana. Da bi se ponovno uspostavilo točno vrijeme, sustav treba iznova povezati s aplikacijom.

7. Čišćenje i njega

Uređaj ne treba održavati.



Opasnost od električne struje!

Kontakt vode s dijelovima koji provode el. struju može uzrokovati električni šok, opekotine ili smrt.

- Uređaj čistite samo kad je suh.

Opasnost od nastanka materijalnih šteta!

Uređaj možete oštetiti korištenjem pogrešnog sredstva za čišćenje.

- Očistite uređaj blago nakvašenom krpom bez sredstva za čišćenje.

8. Zbrinjavanje

Električne uređaje, baterije, pribor i ambalažu valja zbrinuti na ekološki način odvozom na reciklažu.



Ne bacajte električne uređaje i baterije u kućni otpad!

Samo za zemlje EU:

Prema važećoj Eropskoj direktivi za stare električne i elektroničke uređaje i njezinoj implementaciji u nacionalno pravo, električni uređaji i baterije koji se više ne mogu koristiti moraju se posebno sakupiti i zbrinuti na ekološki način odvozom na reciklažu.

HR

9. Jamstvo proizvođača

Ovaj Steinel proizvod izrađen je s najvećom pažnjom, njegovo funkcioniranje i sigurnost ispitani su prema važećim propisima i na kraju je proizvod podvrgnut kontroli uzorka. Steinel preuzima jamstvo za besprijekornu kakvoću i funkcionalnost.

Jamstveni rok iznosi 36 mjeseci i započinje s danom prodaje potrošaču. Uklanjamo nedostatke koji su posljedica grešaka na materijalu ili tvorničke greške, usluga jamstva izvršava se popravkom ili zamjenom dijela s greškom po našem izboru. Jamstvo ne dajemo u slučaju oštećenja na potrošnim dijelovima, kao ni šteta i nedostataka koji nastanu zbog nestručnog rukovanja ili održavanja. Posljedične štete na drugim predmetima su isključene. Jamstvo se priznaje samo ako nerastavljeni, dobro zapakiran uređaj pošaljete zajedno s kratkim opisom greške i računom (datum kupnje i pečat trgovine) nadležnoj servisnoj službi.

Služba za popravke: Nakon isteka jamstvenog roka ili kad se utvrdi nedostatak bez jamstva, raspitajte se u najbližoj servisnoj službi o mogućnosti popravka.

10. Tehnički podaci

- Dimenzije (V × Š × D): 95 × 95 × 38 mm
- Mrežni priključak: 220–240 V, 50/60 Hz
- Potrošnja struje: *NightmatIQ* < 0,7 W
NightmatIQ plus < 0,5 W
- Podešavanje svjetlosnog praga: *NightmatIQ*: 1 – 75 luksa
NightmatIQ plus: 1 – 1.000 luksa
- Senzorika: fototranzistor
- Temperaturno područje: -20 do +40 °C
- Frekvencija Bluetootha (samo *NightmatIQ plus*): 2,4–2,48 GHz
- Snaga odašiljanja Bluetoothom (samo *NightmatIQ plus*): 4 dBm / 2,5 mW
- Vrsta zaštite: IP 54

Uklopna snaga

- potrošnja svjetiljki sa žarnom niti / halogenih svjetiljki: 1.000 W
- niskonaponske halogene svjetiljke: 1.000 VA
- Kapacitivno opterećenje: 88 μF

HR

3 GODINE
PROIZVOĐAČA
JAMSTVA

11. Uklanjanje smetnji

Uređaj nema napon.

- Osigurač nije uključen ili je neispravan.
 - Uključite osigurač.
 - Zamijenite neispravan osigurač.
- Prekinut je vod.
 - Provjerite vod ispitivačem napona.
- Kratki spoj u mrežnom vodu.
 - Provjerite priključke.
- Eventualno postojeća mrežna sklopka je isključena.
 - Uključite mrežnu sklopku.

Uređaj se ne uključuje.

- Pogrešno je odabrana podešenost svjetlosnog praga.
 - Iznova podesite svjetlosni prag.
- Mrežna sklopka je ISKLJUČENA.
 - Podesite mrežnu sklopku.
- Osigurač nije uključen ili je neispravan.
 - Uključite osigurač.
 - Zamijenite neispravan osigurač.

Sisu

1.	Käesoleva dokumendi kohta	532
2.	Üldised ohutusjuhised	532
3.	Seadme kirjeldus	533
4.	Elektriline ühendamine	538
5.	Montaaž	539
6.	Talitus	548
7.	Puhastamine ja hooldus	553
8.	Utiliseerimine	553
9.	Tootja garantii	554
10.	Tehnilised andmed	555
11.	Tõrgete kõrvaldamine	556

1. Käesoleva dokumendi kohta

- Autoriõigusega kaitstud. Järeltrükk, ka väljavõtteliselt, ainult meie nõusolekul.
- Õigus muudatusteks tehnilise täiustamise eesmärgil reserveeritud.



Hoiatus ohtude eest!



Hoiatus vooluga seotud ohtude eest!



Hoiatus veega seotud ohtude eest!

2. Üldised ohutusjuhised



Kasutusjuhendi mittejärgimisest tulenev oht!

Juhend sisaldab olulist teavet seadme turvaliseks kasutamiseks. Eriti juhitakse tähelepanu võimalikele ohtudele. Mittejärgimine võib kaasa tuua surma või rasked vigastused.

- Lugege juhendit hoolikalt.
- Järgige ohutusjuhiseid.
- Hoidke kättesaadavas kohas.
- Elektrivooluga ümberkäimine võib tuua kaasa ohtlikke olukordi. Elektrit juhtivate osade puudutamine võib põhjustada elektrilööki põletusi või surma.
- Võrgupingel töid tohivad teha ainult kvalifitseeritud spetsialistid.
- Tuleb järgida riigisiseseid installatsioonieeskirju ja ühendamistingimusi (nt DE VDE 0100, AT: ÖVE-ÖNORM E8001-1, CH: SEV 1000).
- Kasutage ainult originaalvaruosi.
- Parandustöid tohivad teha ainult spetsialistid.

3. Seadme kirjeldus

NighmatIQ sihipärane kasutamine

- Hämaruslüliti sobib seinale paigaldamiseks sise- ja välistingimustesse.
- Hämaruslüliti funktsiooni saab seadistada potentsioomeetri kaudu.
- Kasutatav üksiku sensorina.

NighmatIQ Plusi sihipärane kasutamine

- Hämaruslüliti sobib seinale paigaldamiseks sise- ja välistingimustesse.
- Funktsioone saab seadistada Steinel Connecti raketusega.
- Kasutatav üksiku sensorina või Bluetoothi võrguühendusega.

Tööpõhimõte

- Hämaruslüliti mõõdab valgussensoriga ümbrusheledust ja võrdleb seda seadistatud heleduse läviväärtusega.
- Kui ümbrusheledus on heleduse läviväärtusest madalam, lülitatakse ühendatud tarbija sisse.
- Kui ümbrusheledus on heleduse läviväärtusest kõrgem, lülitatakse ühendatud tarbija välja.

NightmatIQ / NightmatIQ Plusi tarnekomplekt

3.1

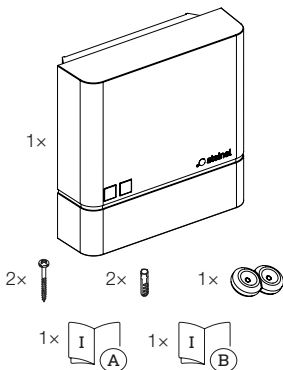

- 1 NightmatIQ / NightmatIQ Plus
- 2 kruvi
- 2 tüüblit
- 1 tihendus kork
- 1 ohutuskaart
- 1 kiirjuhend

NightmatIQ / NightmatIQ Plusi toote mõõdud

3.2

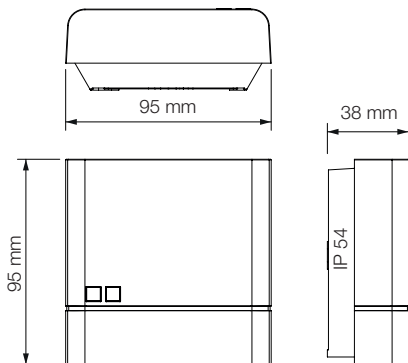

EE

NightmatIQ seadme ülevaade

3.3

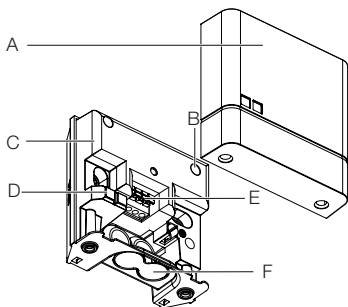

- A Kate
- B Potentsiomeeter hämaruse seadistamiseks
- C Hämarusüliti korpus
- D Valgussensor
- E Ühendusklemm
- F Valikuline ava pindpaigalduse juhtmeühenduse jaoks

3.4



- G Lähivaade: potentsiomeeter hämaruse seadistamiseks

NightmatIQ Plusi seadme ülevaade

3.5

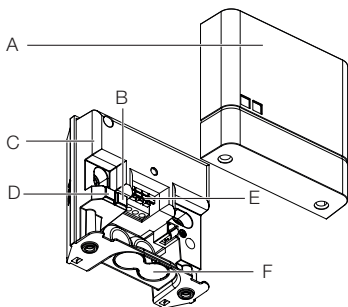

- A Kate
- B Oleku-LED
- C Hämaruslüliti korpus
- D Valgussensor
- E Ühendusklemm
- F Valikuline ava pindpaigalduse juhtmeühenduse jaoks

EE

4. Elektriline ühendamine

Elektriskeem

4.1

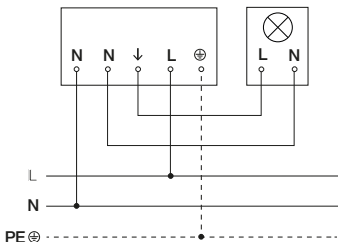

Võrgutoitejuhe koosneb 3-soonelisest kaablist:

L = faas (enamasti must, pruun või hall)

N = neutraaljuht (enamasti sinine)

PE = kaitsejuht (roheline / kollane)

Seadet saab pärast võrgulülitiga ühendamist ka elektriga ühendada, kui on tagatud, et võrgulüliti on pidevalt sisse lülitatud.

Tihenduskorgid on mõeldud võrgutoitejuhtmele välise läbimõõduga 5 – 10 mm.

5. Montaaž



Elektrilöögi oht!

Elektrit juhtivate osade puudutamine võib põhjustada elektrilööki, põletusi või surma.

- Lülitage vool välja ja katkestage pingetoide.
- Kontrollige pingetestriga pingevabadust.
- Tehke kindlaks, et pingetoide jääb katkestatuks.

Materiaalsete kahjude oht!

Ühendusjuhtmete omavaheline äravahetamine võib lühise põhjustada.

- Identifitseerige ühendusjuhtmed.
- Ühendage korralikult ühendusjuhtmed.

Paigalduse ettevalmistus

- Kontrollige kõiki koostedetaile kahjustuste suhtes. Kahjustuste korral ärge võtke seadet kasutusse.
- Valige sobiv paigalduskoht.
 - Vibratsioonivaba.
 - Ei ole plahvatusohtlik piirkond.
 - Ei ole kergesti süttiv pind.
 - Seadet ei tohi mõjutada ühendatud tarbija valgus.

Montaažisammud

5.1

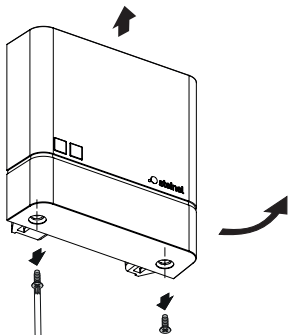

- Lülitage volutoide välja.
- Kontrollige, et pingetoide on välja lülitatud.
- Keerake kate kruvid välja ja tõmmake kate ära.

5.2

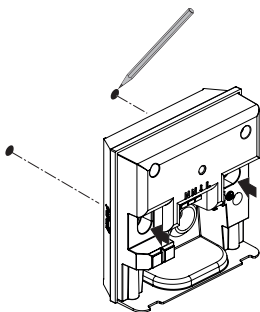

- Märgistage puurimisavad.

5.3

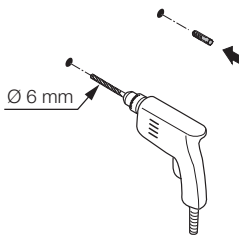

- Puurige avad (Ø 6 mm) ja pange tüüblid sisse.

Süvispaigaldatav variant

5.4

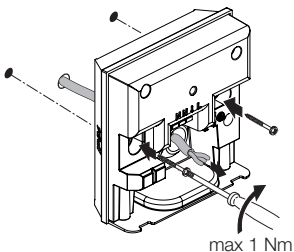

- Tõmmake kaabel läbi seadme.
- Keerake seade kinni max jõuga 1 Nm.

Pindpaigaldatav variant

5.5

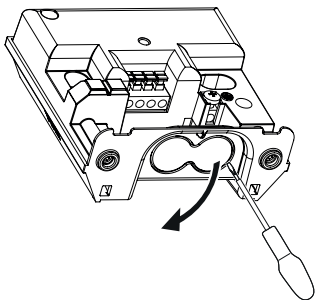

- Kanguitage pindpaigalduse valikuline ava ettevaatlikult kruvikeerajaga lahti.

5.6



- Paigaldage tihendusorgid.

EE

5.7

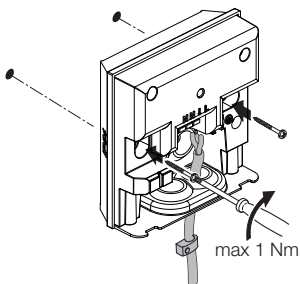

- Tõmmake kaabel läbi seadme.
- Keerake seade kinni max jõuga 1 Nm.

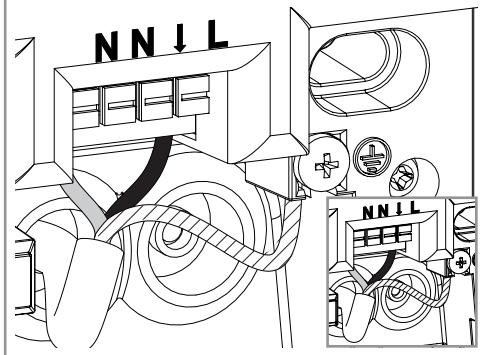

- Ühendage võrgutoitejuhe vastavalt elektriskeemile.
→ “4. Elektriline ühendamine”

5.9

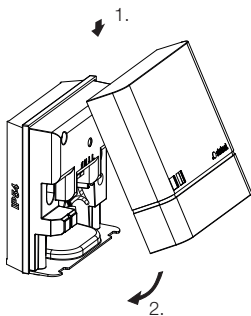

- Pange kate peale.

5.10

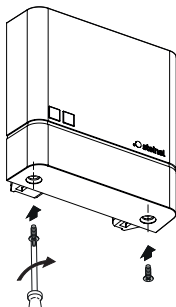

- Kruvige kate kinni.



- Lülitage voolutoide sisse.
 - Funktsioonide seadistamine.
- “6. Talitus”

6. Talitlus

NightmatIQ

NightmatIQ puhul seadistatakse hämarust käsitsi hämaruse seadistamise potentsiomeetriga.



Elektrilöögi oht!

Elektrit juhtivate osade puudutamine võib põhjustada elektrilööki, põletusi või surma.

- Lülitage vool välja ja katkestage pingetoide.
- Kontrollige pingetestriga pingevabadust.
- Tehke kindlaks, et pingetoide jääb katkestatuks.

- **Tehaseseadistused**

- Hämaruse seadmine: 75 lx

Hämarusnivoo seadistamine (G)

Rakendumisheledust (hämardumist) on võimalik seadistada astmeteta vahemikus 1 – 75 lx.

- ☀ = Hämarusrežiim (u 75 lx)
- ☾ = Hämarusrežiim / öörežiim (umbes 1 lx)

NightmatIQ hämaruse käsitsi seadistamine

6.1

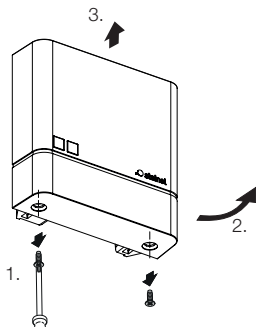

- Lülitage volutoide välja.
- Kontrollige, et pingetoide on välja lülitatud.
- Kruvige kate maha.

6.2

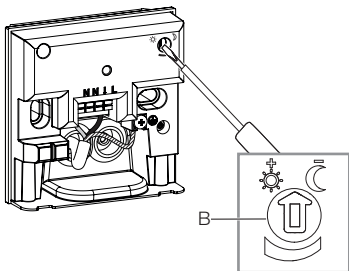

- Reguleerige hämaruse seadistuse soovitud rakendamis-
lävi sujuvalt kruvikeerajaga.

6.3

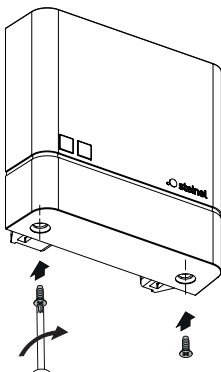

- Kruvige kate kinni.

6.4



- Lülitage volutoide sisse.

NightmatIQ Plus

NightmatIQ Plusi puhul seadistatakse funktsioon Steinel Connecti rakendusega.

Steinel Connecti rakendus

Seadme seadistamiseks nutitelefonil või tahvelarvutiga tuleb rakenduste veebipoest alla laadida STEINEL Connecti rakendus. Vajalik on Bluetoothi võimekusega nutitelefoni või tahvelarvuti.



Android



iOS



Steinel Connecti rakendusega saab seadistada funktsioone:

- Hämarusnivoo seadistamine.

Märkus

Väärtalitluse vältimiseks peab minimaalne kaugus WLAN-ruuterist ja juurdepääsupunktidele olema 3 m.

LED-funktsioon

Initsialiseerimine: LED põleb püsivalt.

Tavakäitus: LED väljas

Tuvastamine: LED vilgub aeglaselt.

Püsivara värskendamine: LED vilgub kiirelt.

Viga: LED vilgub kiirelt.

Tehaseseadistused

- Hämaruse seadmine: 1.000 lx

Hämarusnivoo seadistamine

Rakendumisheledust (hämardumist) on võimalik seadistada astmeteta vahemikus 1 – 1.000 lx.

- ☉ = Hämarusrežiim (u 1.000 lx)
- ☾ = Hämarusrežiim / öörežiim (umbes 1 lx)

Bluetoothi võrguühendus (Bluetoothi võrk)

Sensor-lüliti vastab Bluetoothi võrgu standardile. Seda saab ühendada kõikide toodetega, mis vastavad Bluetoothi võrgu standardile.

Sensor-lüliti seadistamine toimub Steinel Connecti rakenduses. Sensor-lüliti ja Steinel Connecti rakenduse esmakordsel ühendusel salvestatakse nutitelefoni või tahvelarvuti vastava võrgu võti. Võtme abil on välistatud lubamatu ligipääs sensoritele.

Ligipääsu saamiseks täiendava nutitelefoni või tahvelarvuti kaudu tuleb võrgu võtit jagada.

Lülitusajad

Lisaks hämarusväärtuse seadistamisele saab rakenduses seadistada ka lülitusaegasid, mis määravad ühendatud tarbijate sisse- või väljalülitamise.

NightmatIQ Plus saab nutitelefoni või tahvelseadme Bluetooth-ühenduse kaudu õige kellaaja ja kasutab seda edaspidi lülitamiseks.

Kui NightmatIQ Plusi toitevarustus katkeb, kustub salvestatud kellaag. Eelmise päeva päikese liikumise järgi tuvastab NightmatIQ Plus ligikaudse kellaaja. Täpse kellaaja taastamiseks tuleb taas luua ühendus rakendusega.

7. Puhastamine ja hooldus

Seade ei vaja hooldamist.



Elektrilöögi oht!

Elektrit juhtivate osade kokkupuude veega võib põhjustada elektrilööki, põletusi või surma.

- Puhastage seadet ainult siis, kui see on kuiv.

Materiaalsete kahjude oht!

Valede puhastusvahendite tõttu võib seade kahjustada saada.

- Puhastage seadet pisut niisutatud lapiga ja ärge kasutage puhastusvahendeid.

8. Utiliseerimine

Elektriseadmed, tarvikud ja pakendid tuleb toimetada keskkonnasõbralikku taaskasutusse.



Ärge visake elektriseadmeid ja patareisid olmejäätmete hulka!

Ainult ELi riikidele:

Vastavalt kehtivale Euroopa direktiivile ja sellest tulenevatele kohalikele seadustele elektroonika ja vanade elektroonikaseadmete kohta tuleb kasutuskõlbmatud elektriseadmed ja patareid eraldi kokku koguda ning toimetada keskkonnasõbralikku taaskasutusse.

EE

9. Tootja garantii

Steineli toode on valmistatud suurima hoolikusega, on talitluslikult ja ohutusalaselt kehtivate eeskirjade alusel kontrollitud ning seejärel läbinud pistelise kontrolli.

Steinel annab garantii toote laitmatu kvaliteedi ja töökorras oleku kohta. Garantiaeg on 36 kuud ja see algab tarbijale toote ostmise päevast.

Meie remondime materjalist või tootmisvigadest tulenevad puudused, garantiijuhtumi korral seade kas remonditakse või puudulik osa asendatakse uuega, valiku üle otsustame meie. Garantii ei kehti kuluvate osade ning kahju ja puuduste kohta, mis on tekkinud oskamatu käsitsemise või hoolduse tagajärjel. Edasised võõresemetele põhjustatud järgkahjud on välistatud. Garantiiõuet aktsepteeritakse ainult siis, kui osandamata seade saadetakse koos vea lühikirjelduse, kassatšeki või arvega (ostukuupäev ja müüja tempel) ja korralikult pakituna vastavasse teeninduspunkti.

Remonditeenus: Pärast garantiiaja lõppu või puuduste korral, millele garantii ei kehti, küsige parandamisvõimaluste kohta lähimast teenindusjaamast järele.

3 AASTAT
TOOTJA
GARANTIID

10. Tehnilised andmed

- Mõõtmed (K × L × S): 95 × 95 × 38 mm
- Võrguühendus: 220–240 V, 50/60 Hz
- Võimsustarve: *NightmatIQ* < 0,7 W
NightmatIQ plus < 0,5 W
- Hämaruse seadistamine: *NightmatIQ*: 1 – 75 lx
NightmatIQ plus: 1 – 1.000 lx
- Sensorika: fototransistor
- Temperatuurivahemik: -20 kuni +40 °C
- Bluetoothi sagedus (ainult *NightmatIQ Plus*): 2,4–2,48 GHz
- Bluetoothi saatmisvõimsus (ainult *NightmatIQ Plus*): 4 dBm / 2,5 mW
- Kaitseliik: IP 54

Lülitusvõimsus

- Hõõg- / halogeenlampide koormus: 1.000 W
- Madalpinge-halogeenlambid: 1.000 VA
- Mahtuvuslik koormus: 88 µF

11. Tõrgete kõrvaldamine

Pingeta seade.

- Kaitse ei ole sisse lülitatud või on rikkis.
 - Lülitage kaitse sisse.
 - Vahetage rikkis kaitse välja.
- Juhe katkenud.
 - Kontrollige juhet pingetestriga.
- Lühis võrgutoitejuhtmes.
 - Kontrollige ühendusi.
- Võimalik olemasolev võrgulüliti väljas
 - Lülitage võrgulüliti sisse.

Seade ei lülitu sisse.

- Hämaruseseadistus valesti valitud.
 - Seadistage hämaruseseadistus uuesti.
- Võrgulüliti VÄLJAS.
 - Lülitage võrgulüliti sisse.
- Kaitse ei ole sisse lülitatud või on rikkis.
 - Lülitage kaitse sisse.
 - Vahetage rikkis kaitse välja.

Turinys

1.	Apie šį dokumentą	558
2.	Bendrieji saugos nurodymai	558
3.	Prietaiso aprašymas	559
4.	Elektros jungtis	564
5.	Montavimas	565
6.	Veikimas	574
7.	Valymas ir priežiūra	579
8.	Šalinimas	579
9.	Gamintojo garantija	580
10.	Techniniai duomenys	581
11.	Trikčių šalinimas	582

1. Apie šį dokumentą

- Autorių teisės saugomos. Perspausdinti, taip pat ir atskiras ištraukas, leidžiama tik gavus mūsų sutikimą.
- Pasiliekiama teisė daryti pakeitimus techninio tobulinimo tikslais.



Įspėjimas apie pavojus!



Įspėjimas apie elektros pavojų!



Įspėjimas apie vandens keliamą pavojų!

2. Bendrieji saugos nurodymai



Pavojus dėl naudojimo instrukcijos nesilaikymo!

Šioje instrukcijoje pateikta saugaus elgesio su prietaisu informacija. Didžiausias dėmesys kreipiamas į galimus pavojus. Nesilaikant nurodymų galimi mirtini arba sunkūs sužalojimai.

- Kruopščiai perskaitykite instrukciją.
- Laikykitės saugos nurodymų.
- Laikykite pasiekiamoje vietoje.
- Dirbant su elektros srove galimos pavojingos situacijos. Prisilietus prie dalių, kuriomis teka srovė, galima patirti smūgį, nudegimus arba žūti.
- Darbus, susijusius su tinklo įtampa, gali atlikti tik kvalifikuoti darbuotojai.
- Būtina laikytis šalyje galiojančių įrengimo instrukcijų ir prijungimo reikalavimų (pvz., DE: VDE 0100, AT: ÖVE-ÖNORM E8001-1, CH: SEV 1000).
- Naudokite tik originalias atsargines dalis.
- Remontą gali atlikti tik specializuotos įmonės.

3. Prietaiso aprašymas

„NighmatIQ“ naudojimas pagal paskirtį

- Prieblandos lygio jungiklis montavimui ant sienos patalpose ir lauke.
- Prieblandos lygio nustatymas potenciometru.
- Galima naudoti kaip atskirą sensorių.

„NighmatIQ Plus“ naudojimas pagal paskirtį

- Prieblandos lygio jungiklis montavimui ant sienos patalpose ir lauke.
- Funkcijos nustatomos naudojantis „Steinel Connect App“ programėle.
- Kaip atskiras sensorius arba prijungtas naudojantis „Bluetooth“.

Veikimo principas

- Prieblandos lygio jungiklis naudodamas šviesos sensorių nustato aplinkos apšvietimą ir palygina jį su nustatytu apšvietimo slenksčiu.
- Jei aplinkos apšvietimas yra mažesnis už apšvietimo slenkstį, prijungtas vartotojas įjungiamas.
- Jei aplinkos apšvietimas yra didesnis už apšvietimo slenkstį, prijungtas vartotojas išjungiamas.

„NightmatIQ“ / „NightmatIQ Plus“ komplektacija

3.1

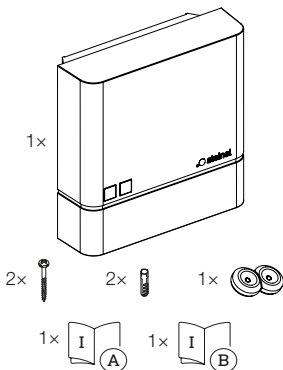

- 1 „NightmatIQ“ / „NightmatIQ Plus“
- 2 varžtai
- 2 mūvinės
- 1 sandarinimo kamštis
- 1 saugos duomenų lapas
- 1 greitis paleidimas

„NightmatIQ“ / „NightmatIQ Plus“ gaminio matmenys

3.2

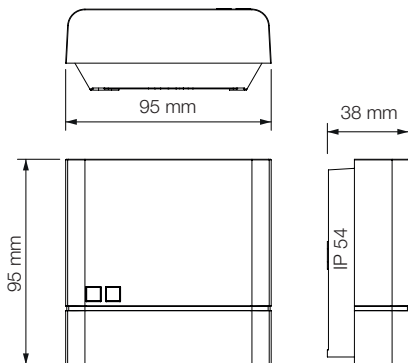

LT

„NightmatIQ“ prietaiso apžvalga

3.3

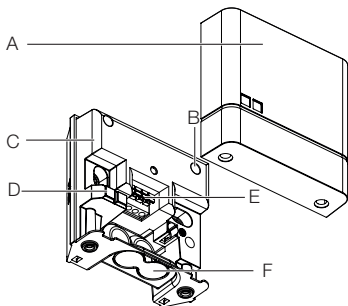

- A Dangtelis
- B Prieblandos lygio nustatymas potenciometru
- C Prieblandos jungiklio korpusas
- D Aplinkos apšvietimo sensorius
- E Gnybtai
- F Pasirinktinė anga virštinkiniam montavimui

3.4



- G Išsamiai: prieblandos lygio nustatymas potenciometru

„NightmatIQ Plus“ prietaiso apžvalga

3.5

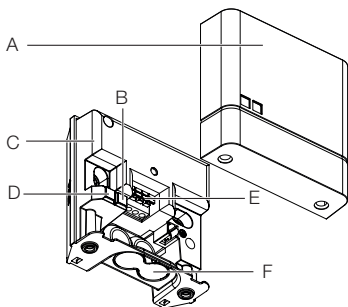

- A Dangtelis
- B Būklės LED
- C Prieblandos jungiklio korpusas
- D Aplinkos apšvietimo sensorius
- E Gnybtai
- F Pasirinktinė anga virštinkiniam montavimui

LT

4. Elektros jungtis

Sujungimo schema

4.1

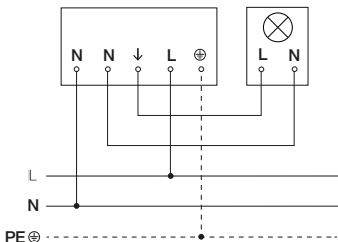

Įvadą sudaro trijų laidų kabelis:

L = fazė (dažniausiai juodas, rudas arba pilkas)

N = nulinis laidas (dažniausiai mėlynas)

PE = apsauginis laidas (žalias / geltonas)

Šviestuvą taip pat galima prijungti prie elektros tinklo jungiklio, jei užtikrinama, kad tinklo jungiklis bus nuolat įjungtas.

Sandarinio kaiščiai skirti tinklo laidui, kurio išorinis skersmuo yra 5 – 10 mm.

5. Montavimas



Elektros srovė kelia pavojų!

Prisilietus prie dalių, kuriomis teka srovė, galima patirti smūgį, nudegimus arba žūti.

- Išjunkite srovę ir nutraukite elektros energijos tiekimą.
- Įtampos indikatoriumi patikrinkite, ar nėra įtampos.
- Įsitikinkite, kad elektros energijos tiekimas nutrauktas.

Turtinių nuostolių pavojus!

Jungiamųjų laidų sukeitimas gali sukelti trumpąjį jungimą.

- Identifikuokite jungiamuosius laidus.
- Tinkamai prijunkite jungiamuosius laidus.

Pasiruošimas montavimui

- Patikrinkite visas dalis, ar nėra pažeidimų. Jei prietaisas yra pažeistas, jo nenaudokite.
- Pasirinkite montavimo vietą.
 - Be vibracijos.
 - Ne potencialiai sprogioje zonoje.
 - Ne ant lengvai užsidegančių paviršių.
 - Prietaiso neturi veikti prijungto vartotojo šviesos.

Montavimo eiga

5.1

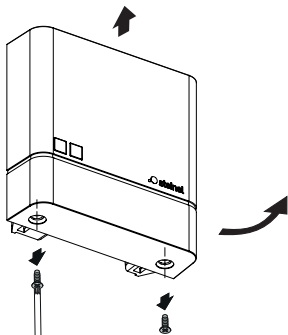

- Išjunkite elektros energijos tiekimą.
- Patikrinkite, ar atjungtas įtampos tiekimas.
- Atsukite ir nutraukite dangtelį.

5.2

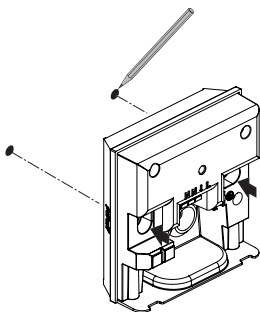

- Pasižymėkite gręžtinių skylių vietas.

5.3

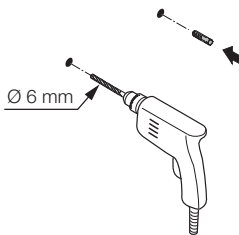

- Išgręžkite skylę (\varnothing 6 mm) ir įkiškite kaiščius.

Potinkinys variantas

5.4

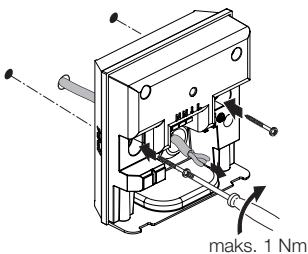

- Prakiškite kabelį per prietaisą.
- Prietaisą priveržkite naudodami maks. 1 Nm sūčio momentą.

Virštinkinis variantas

5.5

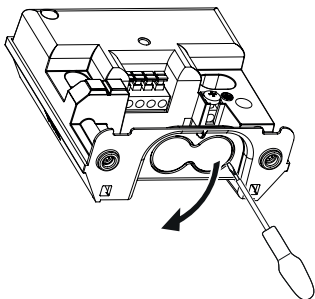

- Atsuktuvu atsargiai pradurkite pasirinktinę angą virštinkiniams laidams.

5.6



- Įstatykite sandarinimo kaištį.

LT

5.7

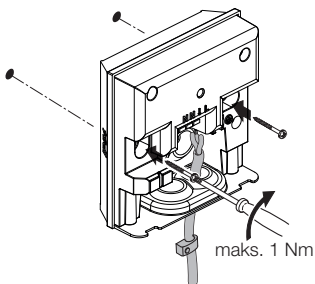

- Prakiškite kabelį per prietaisą.
- Prietaisą priveržkite naudodami maks. 1 Nm sūčio momentą.

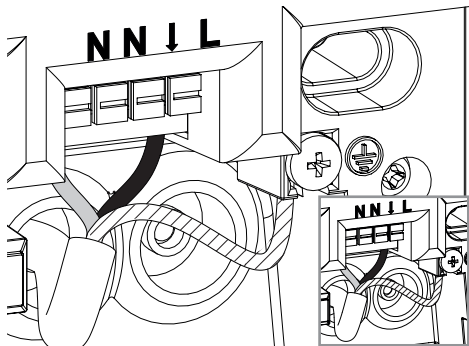

- Prijunkite maitinimo liniją pagal elektros schemą.
→ „4. Elektros jungtis“

5.9

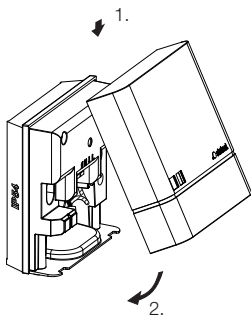

- Dangtelio uždėjimas.

5.10

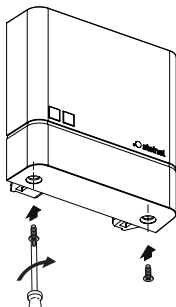

- Užsukite dangtelį.



- Įjunkite elektros energijos tiekimą.
 - Funkcijų nustatymas.
- „6. Veikimas“

6. Veikimas

„NightmatIQ“

Naudojant „NightmatIQ“ prieblandos lygio nustatymas atliekamas rankiniu būdu, naudojant prieblandos lygio nustatymo potenciometrą.



Elektros srovė kelia pavojų!

Prisilietus prie dalių, kuriomis teka srovė, galima patirti smūgį, nudegimus arba žūti.

- Išjunkite srovę ir nutraukite elektros energijos tiekimą.
- Įtampos indikatoriumi patikrinkite, ar nėra įtampos.
- Įsitikinkite, kad elektros energijos tiekimas nutrauktas.

• **Gamyklos nustatymas**

- Prieblandos lygio nustatymas: 75 liuksų

Prieblandos lygio nustatymas (G)

Reagavimo ryškumas (prieblanda) nustatomas tolygiai maždaug 1 – 75 liuksų diapazone.

- ☀ = prieblandos režimas (maždaug 75 liuksai)
- ☾ = prieblandos lygio / naktinis režimas (maždaug 1 liuksas).

Rankinis priedandos lygio nustatymas „NightmatIQ“

6.1

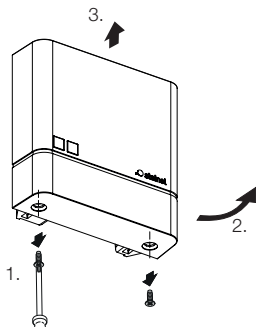

- Išjunkite elektros energijos tiekimą.
- Patikrinkite, ar atjungtas įtampos tiekimas.
- Atsukite dangtelį.

6.2

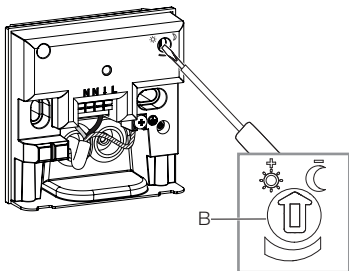

- Pageidaujamą priedandos lygio suveikimo slenkstį tolygiai nustatykite atsuktuvu.

6.3

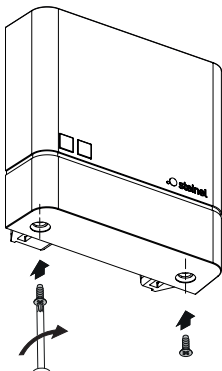

- Užsukite dangtelį.

6.4



- Įjunkite elektros energijos tiekimą.

„NightmatIQ Plus“

„NightmatIQ Plus“ prietaise funkcijos nustatomos „Steinel Connect App“ programėle.

„Steinel Connect App“

Norint konfigūruoti prietaisą naudojantis išmaniuoju telefonu arba planšetiniu kompiuteriu iš „AppStore“ reikia atsisiųsti programėlę „STEINEL Connect App“. Reikalingas išmanusis telefonas arba planšetinis kompiuteris su „Bluetooth“ funkcija.



Android



iOS



Funkcijos, nustatomos naudojantis programėle

„Steinel Connect App“:

- prieblandos lygio nustatymas.

Pastaba

Kad būtų išvengta gedimų, iki WLAN maršrutizatoriaus ir prieigos taškų turi būti ne mažesnis kaip 3 m atstumas.

Šviesos diodų funkcija

Iniciavimas: šviesos diodas šviečia nuolat.

Įprastas režimas: šviesos diodas išjungtas.

Identifikavimas: šviesos diodas lėtai mirksi.

Programinės aparatinės įrangos atnaujinimas: šviesos diodas greitai mirksi.

Klaida: šviesos diodas greitai mirksi.

LT

Gamyklos nustatymas

- Prieblandos lygio nustatymas: 1.000 liuksų

Prieblandos lygio nustatymas

Reagavimo ryškumas (prieblanda) nustatomas tolygiai maždaug 1 – 1.000 liuksų diapazone.

- ☉ = prieblandos režimas (maždaug 1.000 liuksai)
- ☾ = prieblandos lygio / naktinis režimas (maždaug 1 liuksas).

„Bluetooth“ tinklas („Bluetooth Mesh“)

Sensorinis jungiklis atitinka „Bluetooth Mesh“ standartą. Jis gali būti sujungtas su visais gaminiais, atitinkančiais „Bluetooth Mesh“ standartą.

Sensorinis jungiklis sukonfigūruotas naudojantis programėle „Steinel Connect App“. Pirmą kartą sujungus sensorinį jungiklį su programėle „Steinel Connect App“, atitinkami tinklo raktai išsaugomi išmaniajame telefone ar planšetėje. Raktas apsaugo nuo neteisėtos prieigos prie sensoriaus.

Siekiant gauti prieigą per kitą išmanųjį telefoną ar planšetę, tinklo raktą reikia bendrinti.

Įsijungimo laikai

Programėlėje galima ne tik nustatyti prieblandos lygio reikšmę, bet ir nustatyti jungimo laiką, kuriuo įjungiamos arba išjungiamos prijungtos apkrovos.

Naudojantis „Bluetooth“ ryšiu su išmaniuoju telefonu / planšetiniu kompiuteriu „NightmatIQ plus“ veikia realiu laiku ir naudoja jį būsimiems perjungimo veiksams. Nutrūkus „NightmatIQ plus“ maitinimo įtampai, jis praranda išsaugotą laiką. Remdamasis ankstesnių dienų saulės trajektorija, „NightmatIQ plus“ nustato apytikslį laiką. Norint atkurti tikslų laiką, reikia iš naujo prisijungti prie programėlės.

7. Valymas ir priežiūra

Prietaisui techninė priežiūra nereikalinga.



Elektros srovė kelia pavojų!

Ant dalių, kuriomis teka srovė, patekus vandens galima patirti elektros smūgį, nudegimus arba žūti.

- Prietaisą valykite tik sausos būklės.

Turto sugadinimo pavojus!

Naudodami netinkamą valymo priemonę galite sugadinti prietaisą.

- Prietaisą valykite šiek tiek sudrėkintu skudurėliu be valymo priemonių.

8. Šalinimas

Elektros prietaisai, baterijos, priedai ir pakuotės turi būti perdirbami aplinkai nekenksmingu būdu.



Neišmeskite elektros prietaisų ir baterijų kartu su buitinėmis atliekomis!

Nuotolinio valdymo pultelyje yra CR 2032 ličio mangano dioksido ir organinio elektrolito baterija.

Tik ES šalims

Pagal galiojančią Europos direktyvą dėl elektros ir elektroninės įrangos atliekų ir jos įgyvendinimą nacionalinėje teisėje nebenaudojama elektros įranga ir baterijos turi būti surenkamos atskirai ir perdirbamos aplinkai nekenksmingu būdu.

LT

9. Gamintojo garantija

Šis „Steinel“ produktas pagamintas itin kruopščiai, pagal galiojančias normas patikrintos jo funkcijos ir saugumas bei papildomai atlikta pasirinktų prietaisų patikra. „Steinel“ suteikia prietaisui garantiją.

Garantinis laikotarpis – 36 mėnesiai. Jis skaičiuojamas nuo prietaiso pardavimo vartotojui dienos. Mes pašalinsime defektus, susijusius su medžiagų arba gamybos broku; garantiniu laikotarpiu, mūsų nuožiūra, prietaisas nemokamai remontuojamas arba keičiamos sugedusios dalys.

Garantija netaikoma susidėvinčioms dalims, taip pat jei prietaisas sugenda dėl netinkamo naudojimo arba netinkamos priežiūros. Kitiems daiktams padaryta žala neatlyginama. Garantija taikoma tik tuo atveju, jei neišardytas prietaisas kartu su trumpu gedimo aprašymu, kasos čekiu arba sąskaita (pirkimo data ir pardavėjo antspaudu), tinkamai supakuotas atsiunčiamas į atitinkamą techninės priežiūros tarnybos vietą.

Remontas: pasibaigus garantinio aptarnavimo laikotarpiui arba esant gedimams, kuriems garantinė priežiūra negalioja, dėl remonto galimybių teiraukitės artimiausiame aptarnavimo centre.

3 METŲ
GAMINTOJŲ
GARANTIJA

10. Techniniai duomenys

- Matmenys (A x P x G): 95 x 95 x 38 mm
- Tinklo jungtis: 220–240 V, 50/60 Hz
- Galios suvartojimas: *NightmatIQ* < 0,7 W
NightmatIQ plus < 0,5 W
- Prieblandos lygio nustatymas: *NightmatIQ*: 1–75 liuksų
NightmatIQ plus: 1–1.000 liuksų
- Sensorika: Fototranzistorius
- Temperatūros diapazonas: nuo -20 iki +40 °C
- „Bluetooth“ dažnis
(tik „NightmatIQ plus“): 2,4–2,48 GHz
- „Bluetooth“ siuntimo galia
(tik „NightmatIQ plus“): 4 dBm / 2,5 mW
- Apsaugos tipas: IP 54

Kontaktas

- Kaitrinės / halogeninės lempučių apkrova: 1.000 W
- Žemos įtampos halogeninės lempos: 1.000 VA
- Talpinė apkrova: 88 μF

11. Trikčių šalinimas

Prietaise nėra įtampos.

- Saugiklis neįjungtas arba sugedęs.
 - Įjunkite saugiklį.
 - Pakeiskite sugedusį saugiklį.
- Nutrūko laidas.
 - Įtampos indikatoriumi patikrinkite liniją.
- Tinklo įvade įvyko trumpasis jungimas.
 - Patikrinkite jungtis.
- Išsijungė tinklo jungiklis (jei yra).
 - Įjunkite tinklo jungiklį.

Prietaisas neįsijungia.

- Neteisingai nustatytas prieblandos lygis.
 - Iš naujo parinkite prieblandos lygio nustatymą.
- Tinklo jungiklis išjungtas.
 - Nustatykite tinklo jungiklį.
- Saugiklis neįjungtas arba sugedęs.
 - Įjunkite saugiklį.
 - Pakeiskite sugedusį saugiklį.

Saturs

1.	Par šo dokumentu	584
2.	Vispārēji drošības norādījumi	584
3.	Ierīces apraksts	585
4.	Elektriskais pieslēgums	590
5.	Montāža	591
6.	Funkcijas	600
7.	Tīrīšana un kopšana	605
8.	Utilizācija	605
9.	Ražotāja garantija	606
10.	Tehniskie dati	607
11.	Traucējumu novēršana	608

1. Par šo dokumentu

- Autortiesības ir aizsargātas. Pārpublicēšana, arī atsevišķu izvilkumu veidā, tikai ar mūsu atļauju.
- Paturam tiesības veikt izmaiņas, kas saistītas ar tehnikas attīstību.



Brīdinājums par bīstamību!



Brīdinājums par bīstamību elektrības dēļ!



Brīdinājums par bīstamību ūdens dēļ!

2. Vispārēji drošības norādījumi



Neievērojot lietošanas pamācību, draud briesmas!

Šī pamācība ietver svarīgu informāciju drošai ierīces lietošanai. Uz iespējamajiem riskiem tiek īpaši norādīts. Neievērošana var izraisīt nāvi vai smagu savainojanos.

- Rūpīgi izlasiet pamācību.
- Ievērojiet drošības norādes.
- Uzglabājiet pieejamā vietā.
- Darbošanās ar elektrisko strāvu var izraisīt bīstamas situācijas. Pieskaršanās strāvu vadošām daļām var izraisīt šoku, apdegumus vai nāvi.
- Darbu ar elektrotīkla spriegumu jāveic profesionāli kvalificētam personālam.
- Jāievēro vietējo instalēšanas un pieslēgšanas tehnisko priekšrakstu prasības (piem., D: VDE 0100, A: ÖVE-ÖNORM E8001-1, CH: SEV 1000).
- Izmantojiet tikai oriģinālās detaļas.
- Remontu drīkst veikt tikai specializētas darbnīcas.

3. Ierīces apraksts

Pareiza lietošana NighmatIQ

- Krēslas slēdzis ir piemērots motāžai pie sienas iekštelpās un ārā.
- Krēslas iestatījuma funkcija iestatāma ar potenciometru.
- Izmantojams kā atsevišķs sensors.

Pareiza lietošana NighmatIQ Plus

- Krēslas slēdzis ir piemērots motāžai pie sienas iekštelpās un ārā.
- Šādas funkcijas ir iestatāmas Steinel Connect lietotnē.
- Izmantojams kā atsevišķs sensors vai saslēgts tīklā ar Bluetooth.

Darbības princips

- Aptumšošanas slēdzis ar gaismas sensora palīdzību aptver apkārtējās vides gaišumu un salīdzina to ar iestatīto gaišuma vērtību.
- Ja apkārtējās vides gaišums nesasniedz gaišuma sliekšņa vērtību, pieslēgtais patērētājs tiek ieslēgts.
- Ja apkārtējās vides gaišums pārsniedz Ja apkārtējās vides gaišums pārsniedz gaišuma sliekšņa vērtību, pieslēgtais patērētājs tiek izslēgts.

NightmatIQ / NightmatIQ Plus piegādes apjoms

3.1

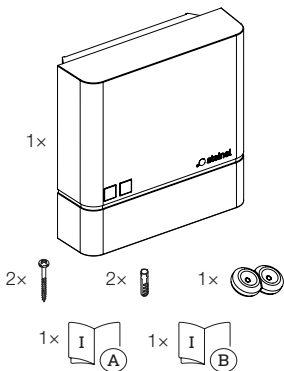

- 1 NightmatIQ / NightmatIQ Plus
- 2 skrūves
- 2 dībeļi
- 1 blīvaizbāznis
- 1 Drošības datu lapa
- 1 Ātrais starts

NightmatIQ / NightmatIQ Plus izmēri

3.2

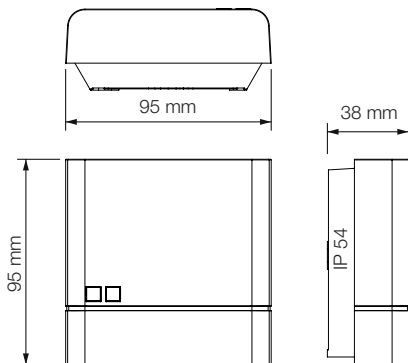

LV

Ierīces komplektācija NightmatIQ

3.3

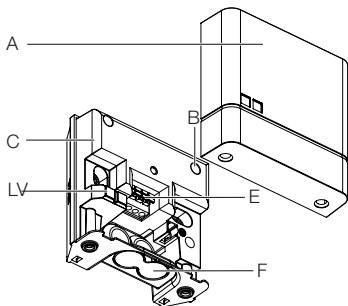

- A Nosegs
- B Krēslas sliekšņa iestatījums Potenciometrs
- C Krēslas slēdža korpus
- D Gaišuma sensors
- E Pieslēguma aizspiednis
- F Opcionāla atvere virsapmetuma kabelu savienojumam

3.4



- G Detalizēti: Krēslas sliekšņa iestatījums Potenciometrs

Ierīces komplektācija NightmatIQ Plus

3.5

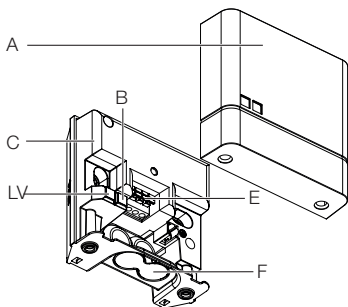

- A Nosegs
- B Statusa LED
- C Krēslas slēdža korpus
- D Gaišuma sensors
- E Pieslēguma aizspiednis
- F Opcionāla atvere virsapmetuma kabeļu savienojumam

LV

4. Elektriskais pieslēgums

Slēgumu plāns

4.1

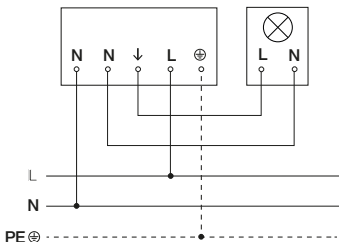

Tīkla pievadvadu veido 3 dzīslu kabelis:

L = fāze (parasti melns, brūns vai pelēks)

N = nulles vads (parasti zils)

PE = zemējums (zaļš / dzeltens)

Ierīci var pieslēgt aiz tīkla slēdža arī elektriski, ja ir nodrošināts, ka tīkla slēdzis ir pastāvīgi ieslēgts.

Bīvbāzņi ir paredzēti tīkla pievadam ar ārējo dieamtru 5–10 mm.

5. Montāža



Risks saistībā ar elektrisko strāvu!

Pieskaršanās strāvu vadošām daļām var izraisīt šoku, apdegumus vai nāvi.

- Atslēdziet strāvu un pārtrauciet sprieguma padevi.
- Pārbaudiet ar sprieguma testerī, vai sprieguma vairs nav.
- Pārliecinieties, ka sprieguma padeve paliek pārtraukta.

Bojājumu risks!

Pieslēguma kabeļu sajaukšana var izraisīt īssavienojumu.

- Identificējiet pieslēguma kabeļus.
- Savienojiet pieslēguma kabeļus pareizi.

Sagatavošanās montāžai

- Pārbaudiet visas detaļas, vai tās nav bojātas.
Bojājumu gadījumā nelietojiet ierīci.
- Izvēlieties piemērotu montāžas vietu.
 - Izvairieties no vibrācijas.
 - Gaismekli nedrīkst montēt sprādzienbīstamās zonās.
 - Nemontējiet ierīci pie viegli uzliesmojošām virsmām.
 - Ierīci nedrīkst ietekmēt pieslēgtā patērētāja gaisma.

Montāžas soļi

5.1

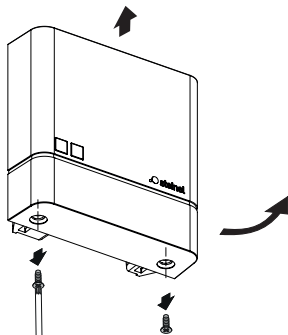

- Atslēdziet elektrības apgādi.
- Pārbaudiet, lai strāvas pievade būtu pārtraukta.
- Noskrūvējiet un noņemiet nosegu.

5.2

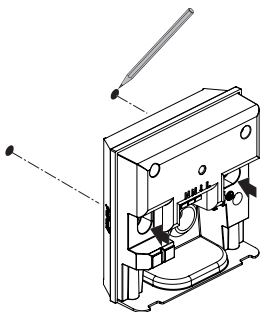

- Atzīmējiet urbuma vietas.

5.3

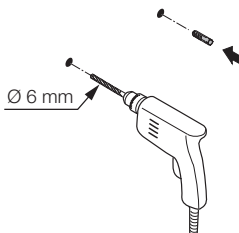

- Izurbiet caurumus (Ø 6 mm) un ievietojiet dībeļus.

Zemapmetuma variants.

5.4

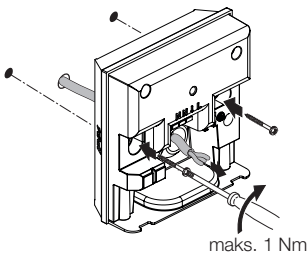

- Izvadiet kabeli cauri ierīci.
- Uzskrūvējiet ierīci ar griezes momentu maks. 1 Nm.

Virsapmetuma variants

5.5

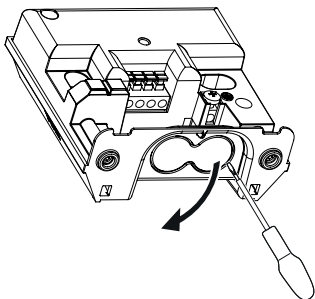

- Ar skrūvgrezi uzmanīgi izlauziet opcionālo atveri virsapmetuma kabeļu savienojumam.

5.6



- Ievietojiet bīvaizbāzņi.

LV

5.7

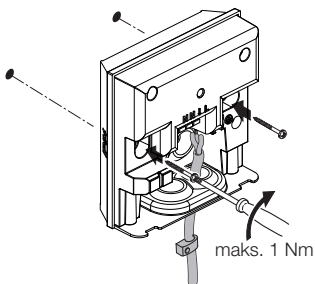

- Izvadiet kabeli cauri ieīcei.
- Uzskrūvējiet ieīci ar griezes momentu maks. 1 Nm.

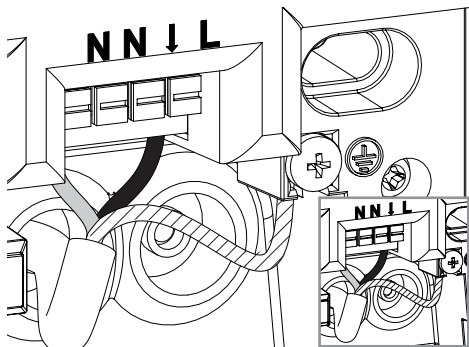

- Pieslēdziet tīkla kabeļus atbilstoši slēgumu plānam.
→ “4. Elektriskais pieslēgums”

5.9

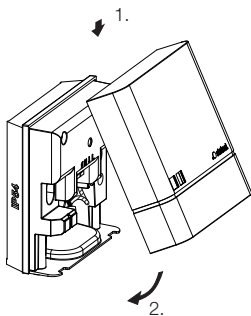

- Uzlieciet nosegu.

5.10

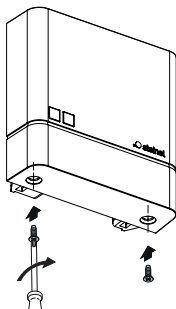

- Uzskrūvējiet nosegu.



- Ieslēdziet elektrības apgādi.
 - Iestatiet funkcijas.
- "6. Funkcijas"

6. Funkcijas

NightmatIQ

NightmatIQ aptumšošanas iestatījums tiek veikts manuāli potenciometra aptumšošanas iestatījumos.



Risks saistībā ar elektrisko strāvu!

Pieskaršanās strāvu vadošām daļām var izraisīt šoku, apdegumus vai nāvi.

- Atslēdziet strāvu un pārtrauciet sprieguma padevi.
- Pārbaudiet ar sprieguma testerī, vai sprieguma vairs nav.
- Pārliecinieties, ka sprieguma padeve paliek pārtraukta.

Rūpnīcas iestatījumi

– Krēslas iestatījums: 75 luksī

Krēslas sliekšņa iestatīšana (G)

Vēlamo reakcijas (aptumšošanas) sliekšni iespējams bez pakāpēm iestatīt robežās no apm. 1 – 75 luksiem.

- ☀ = Krēslošanas režīms (apm. 75 luksī)
- ☾ = Krēslošanas režīms / Nakts režīms (apm. 1 lukss)

Manuāls NightmatIQ krēslas sliekšņa iestatījums

6.1

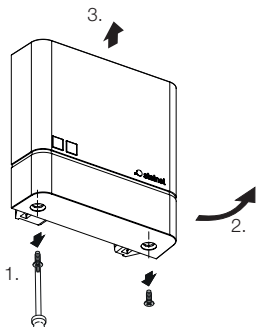

- Atslēdziet elektrības apgādi.
- Pārbaudiet, lai strāvas pievade būtu pārtraukta.
- Noskrūvējiet nosegu.

6.2

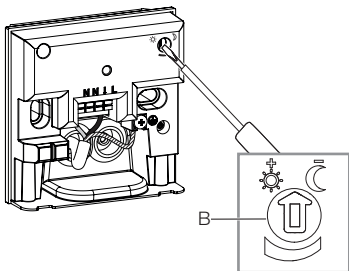

- Ar skrūvgriezi ieskatiet vēlamo aptumšošanas iestatījuma reakcijas sliekšnis.

6.3

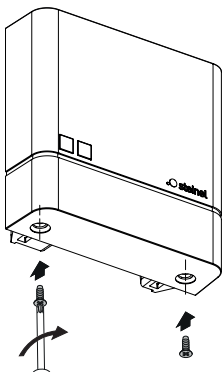

- Uzskrūvējiet nosegu.

6.4



- Ieslēdziet elektrības apgādi.

NightmatIQ Plus

NightmatIQ Plus funkcijas ir iestatāmas Steinel Connect lietotnē.

Steinel Connect lietotne

Ierīces konfigurācijai ar viedtālruni vai planšetdatoru.

Jūsu AppStore ir jālejuplādē STEINEL Connect lietotne.

Ir vajadzīgs viedtālrunis vai planšetdators ar Bluetooth.



Android



iOS



Šādas funkcijas ir iestatāmas Smart Connect lietotnē:

– Krēslas sliekšņa iestatījums.

Norāde!

Ir jāievēro min. atstatums 3 m no WLAN rūtera un pieejas punkta, lai izslēgtu nepareizu funkciju.

LED funkcija

Inicializācija: LED deg ilgstoši.

Normālais režīms: LED neiedegas.

Identifikācija: LED mirgo lēnām.

Programmas atjauninājums: LED mirgo ātri.

Kļūda: ātri mirgo diode.

Rūpnīcas iestatījumi

- Krēslas iestatījums: 1.000 luksi

Krēslas sliekšņa iestatījums

Vēlamo reakcijas (aptumšošanas) sliekšni iespējams bez pakāpēm iestatīt robežās no apm. 1 – 1.000 luksiem.

- ☀ = Krēslošanas režīms (apm. 1.000 luksi)
- ☾ = Krēslošanas režīms / Nakts režīms (apm. 1 lukss)

Bluetooth saslēgums tīklā (Bluetooth Mesh)

Sensorslēdzis atbilst Bluetooth Mesh standartam. To var saslēgt tīkā ar visām precēm, kas atbilst Bluetooth Mesh standartam.

Sensorslēdža konfigurācija ar Steinel Connect lietotni Pirmo reizi savienojot, sensorslēdzi un Steinel Connect lietotni uz viedtālruņa vai planšetes tiek saglabātas atbilstošā tīkla atslēgas. Ar atslēgu palīdzību var izslēgt neautorizētu piekļuvi sensoram.

Lai piekļūtu ar vēl vienu viedtālruni vai planšeti ir jādalās ar tīkla atslēgu.

Slēgšanas laiki

Bez aptumšošanas vērtības iestatījuma lietotnē var iestatīt arī slēgšanās laikus, kuros IESL. un IZSL. pieslēgtie patērētāji.

NightmatIQ plus Bluetooth savienojumā ar viedtālruni / planšeti saņem pulksteņa laiku un izmanto to nākoties slēgumiem.

Ja NightmatIQ plus tiek pārtraukta elektrības padeve, tas pazaudē saglabēto pulksteņa laiku. Uz iepriekšējo dienu saules pamata NightmatIQ plus noskaidro aptuvenu pulksteņa laiku. Lai atjaunotu precīzu pulksteņa laiku, ir vajadzīgs atkārtots savienojums ar lietotni.

7. Tīršana un kopšana

Izstrādājumam apkope nav nepieciešama.



Risks saistībā ar elektrisko strāvu!

Ūdens kontakts ar strāvu vadošām daļām var izraisīt šoku, apdegumus vai nāvi.

- Tīriet tikai sausu ierīci.

Bojājumu risks!

Ierīci var sabojāt, lietojot nepareizus tīršanas līdzekļus.

- Tīriet ierīci ar viegli mitru lupatiņu bez tīršanas līdzekļa.

8. Utilizācija

Elektroierīces, baterijas, piederumi un iepakojumi jānodod dabai draudzīgai atkārtotai pārstrādei.



Nemetiet elektroierīces un baterijas parastajos atkritumos!

Tikai ES valstīm:

Atbilstoši Eiropas vadlīnijām par vecām elektroierīcēm un elektroniskām ierīcēm, un to lietojumam nacionālās tiesībās, nefunkcējošas elektroierīces un baterijas jāsavāc atsevišķi un tās jānodod dabai draudzīgai atkārtotai pārstrādei.

9. Ražotāja garantija

Šis Steinel produkts ir izgatavots ar vislielāko rūpību, tā darbība un drošība ir pārbaudīta saskaņā ar spēkā esošajiem priekšrakstiem, un noslēgumā tas pakļauts izlases veida pārbaudei. Steinel garantē nevainojamas produkta īpašības un darbību.

Garantijas laiks ir 36 mēneši un tā stājas spēkā ar ierīces pārdošanas dienu lietotājam.

Mēs novēršam trūkumus, kas radušies materiālu vai rūpnīcas kļūdu dēļ, garantijas serviss ietver sevī bojāto daļu remontu vai apmaiņu pēc mūsu izvēles. Garantijas serviss neattiecas uz nodilumam pakļauto daļu bojājumiem, kā arī uz bojājumiem un trūkumiem, kas radušies nelietpratīgas lietošanas vai apkopes, kā arī kritiena rezultātā.

Garantijas saistības neattiecas uz citiem objektiem, kas varētu tikt bojāti ierīces darbības rezultātā. Garantija ir spēkā tikai tad, ja neizjaukta ierīce kopā ar īsu problēmas aprakstu, kases čeku vai rēķinu (ar pirkšanas datumu un tirgotāja zīmogu), labi iepakota, tiek nosūtīta attiecīgajai servisa nodaļai.

Remonta serviss: Pēc garantijas laika beigām vai tādu bojājumu gadījumā, uz kuriem neattiecas garantijas tiesības, vērsieties tuvākajā klientu apkalpošanas centrā, lai novērstu bojājumus.

3 GADU
RAŽOTĀJA
GARANTIJA

10. Tehniskie dati

- Izmēri (A x P x Dz): 95 x 95 x 38 mm
- Barošanas spriegums: 220–240 V, 50/60 Hz
- Jauas izņēmums: *NightmatIQ* < 0,7 W
NightmatIQ plus < 0,5 W
- Aptumšošanas iestatījums: *NightmatIQ*: 1 – 75 luksi
NightmatIQ plus: 1 – 1.000 luksi
- Sensorika: Fototranzistors
- Temperatūras amplitūda: -20 līdz +40 °C
- Bluetooth frekvence (tikai *NightmatIQ plus*): 2,4–2,48 GHz
- Bluetooth raidjaua (tikai *NightmatIQ plus*): 4 dBm / 2,5 mW
- Aizsardzības veids: IP 54

Slēguma jauda

- Kvēlspuldžu / halogēno spuldžu slodze: 1.000 W
- Zema sprieguma halogēnu lampas: 1.000 W
- Kapacitatīva slodze: 88 μF

11. Traucējumu novēršana

Ierīcei netiek pievadīta strāva.

- Drošinātājs nav ieslēgts vai ir bojāts.
 - Ieslēdziet drošinātāju.
 - Nomainiet bojāto drošinātāju.
- Bojāts kabelis.
 - Pārbaudiet kabeli ar sprieguma testerī.
- Īssavienojums tīkla pievadvadā.
 - Pārbaudiet pieslēgumus.
- Iespējams izslēgts tīkla slēdzis, ja tāds ir ierīkots.
 - Ieslēdziet tīkla slēdzi.

Ierīce neieslēdzas.

- Krēslas sliekšņa iestatījums izvēlēts nepareizi.
 - Iestatiet no jauna krēslas sliekšņa iestatījumu.
- IZSL. tīkla slēdzis.
 - Iestatiet tīkla slēdzi.
- Drošinātājs nav ieslēgts vai ir bojāts.
 - Ieslēdziet drošinātāju.
 - Nomainiet bojāto drošinātāju.

Съдържание

1.	За този документ	610
2.	Общи указания за безопасност	610
3.	Описание на устройството	611
4.	Електрическо свързване	616
5.	Монтаж	617
6.	Функция	626
7.	Почистване и грижа	631
8.	Отстраняване	631
9.	Гаранция от производителя	632
10.	Технически данни	633
11.	Отстраняване на повреди	634

1. За този документ

- Всички права запазени. Препечатване, дори откъслечно, само с наше разрешение.
- Запазваме си правото за промени, които служат на техническото развитие.



Предупреждение за опасности!



Предупреждение за опасности от ел. ток!



Предупреждение за опасности от вода!

2. Общи указания за безопасност



Опасност при неспазване на упътването за употреба!

Това упътване съдържа важна информация за безопасното боравене с уреда. Особено внимание се посочва към възможните опасности. Неспазването може да доведе до смърт или тежки наранявания.

- Упътването да се чете внимателно.
- Указанията за безопасност да се спазват.
- Да се съхранява на достъпно място.
- Работата с електрически ток може да доведе до опасни ситуации. Допирът до части, провеждащи ток, може да доведе до електрически шок, изгаряния или смърт.
- Работата по мрежовото напрежение е допустима само от квалифициран персонал.
- Да се спазват съответните държавни предписания за свързване и монтаж (напр. DE: VDE 0100, AT: ÖVE-ÖNORM E8001-1, CH: SEV 1000).
- Използвайте само оригинални резервни части!
- Ремонти са допустими само от специализирани фирми.

3. Описание на устройството

Употреба по предназначение NighmatIQ

- Светлочувствителен сензор, подходящ за монтаж на стена на закрито или на открито.
- Настройка на светлочувствителността с потенциометър.
- Може да се използва като единичен сензор.

Употреба по предназначение NighmatIQ Plus

- Светлочувствителен сензор, подходящ за монтаж на стена на закрито или на открито.
- Следните функции се регулират през Steinel Connect App.
- Като самостоятелен сензор или като част от мрежа през Bluetooth.

Функционален принцип

- Светлочувствителният ключ засича околната осветеност с помощта на светлинен сензор и я сравнява с настроения праг на осветеност.
- Когато околната осветеност е под избрания праг на осветеност, свързания потребител се включва.
- Когато околната осветеност е над избрания праг на осветеност, свързания потребител се изключва.

Комплект NightmatIQ / NightmatIQ Plus

3.1

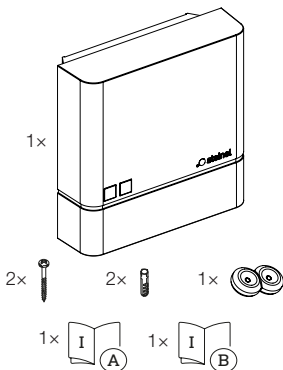

- 1 NightmatIQ / NightmatIQ Plus
- 2 винта
- 2 дюбела
- 1 уплътнител
- 1 данни за безопасност
- 1 бърз старт

Размери на продукта NightmatIQ / NightmatIQ Plus

3.2

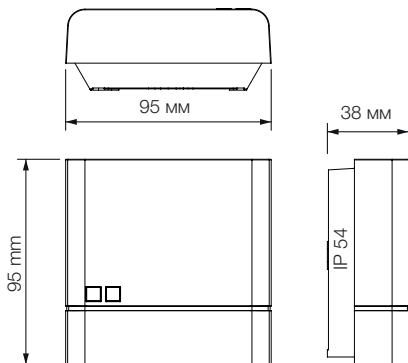

Преглед на уреда NightmatIQ

3.3

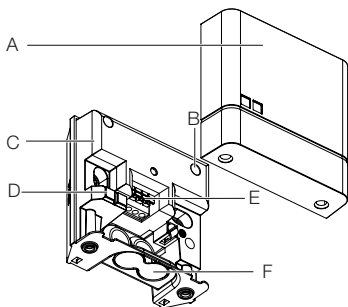

- A Капак
- B Потенциометър настройка на светлочувствителността
- C Корпус светлочувствителен сензор
- D Сензор за осветеност
- E Клема за свързване
- F Опционален отвор за открити кабели

3.4



- G Детайл: потенциометър настройка на светлочувствителността

Преглед на уреда NightmatIQ Plus

3.5

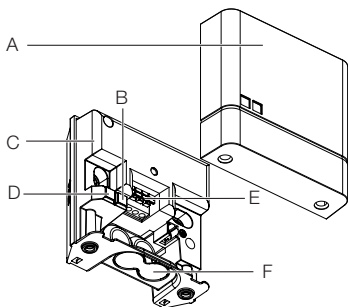

- A Капак
- B LED, показващ състоянието
- C Корпус светлочувствителен сензор
- D Сензор за осветеност
- E Клема за свързване
- F Опционален отвор за открити кабели

4. Електрическо свързване

Схема на свързване

4.1

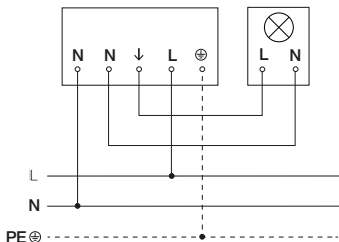

Кабелът съдържа 3 проводника:

L = фаза (обикновено черен, кафяв или сив)

N = нула (обикновено син)

PE = заземяващ проводник (зелен / жълт)

Уредът също може да бъде електрически свързан след прекъсвач, ако се гарантира, че прекъсвачът ще е включен постоянно.

Уплътненията са предвидени за кабели с външен диаметър между 5 – 10 mm.

5. Монтаж



Опасност от електрически ток!

Допирът до части, провеждащи ток, може да доведе до електрически шок, изгаряния или смърт.

- Токът да се изключи и напрежението да се прекъсне.
- Да се провери с уред за измерване на напрежението.
- Да се осигури прекъсването на напрежението.

Опасност от щети!

Размяна на полюсите може да доведе до късо съединение.

- Проводниците да се идентифицират.
- Проводниците да се свържат правилно.

Подготовка за монтаж

- Всички части да се проверят за щети. При повреди уредът да не се пуска в експлоатация.
- Да се избере подходящо място за монтаж.
 - Стабилно.
 - Не в зони с опасност от експлозии.
 - Не върху леснозапалими повърхности.
 - Уредът не трябва да бъде излаган на влиянието на светлината на свързания потребител.

Последователност за монтаж

5.1

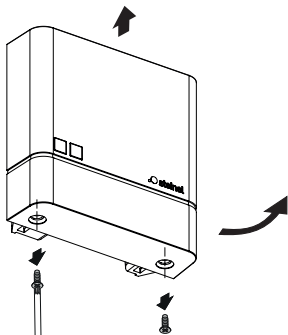

- Да се изключи електрозахранването.
- Да се провери дали напрежението е прекъснато.
- Капакът да се развинти и издърпа.

5.2

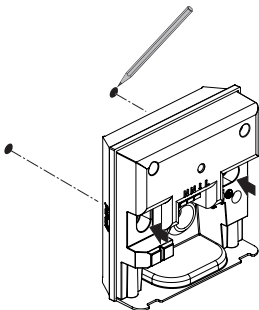

- Да се маркират местата за пробиване.

5.3

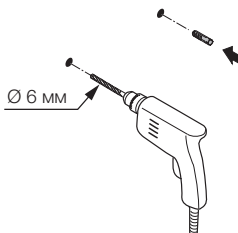

- Да се пробият дупките (Ø 6 мм) и да се поставят дюбелите.

Вариант под мазилка

5.4

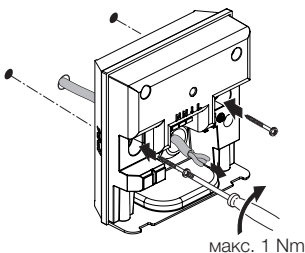

- Кабелът да се проведе през уреда.
- Уредът да се завинти с въртящ момент от макс. 1 Nm.

Открит вариант

5.5

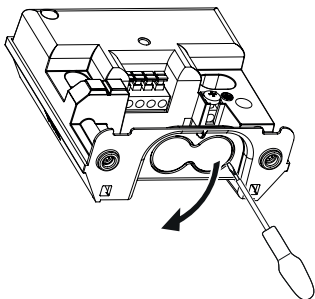

- Опционалният отвор за открити кабели да се пробие внимателно с отвертка.

5.6



- Да се поставят уплътнителите.

BG

5.7

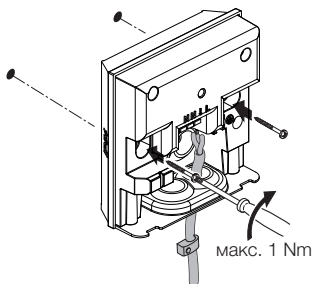

- Кабелът да се проведе през уреда.
- Уредът да се завинти с въртящ момент от макс. 1 Nm.

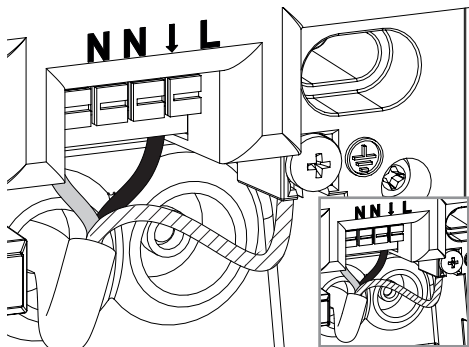

- Мрежовият кабел да се свърже според схемата.
→ „4. Електрическо свързване“

5.9

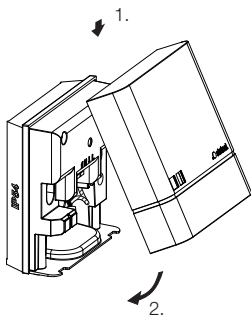

- Капакът да се постави.

5.10

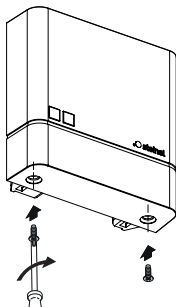

- Капакът да се завинти.



- Електрозахранването да се включи.
 - Функциите да се настроят.
- „6. Функция“

6. Функция

NightmatIQ

При NightmatIQ регулирането на светлочувствителността се извършва ръчно през потенциометъра за настройка.



Опасност от електрически ток!

Допирът до части, провеждащи ток, може да доведе до електрически шок, изгаряния или смърт.

- Токът да се изключи и напрежението да се прекъсне.
- Да се провери с уред за измерване на напрежението.
- Да се осигури прекъсването на напрежението.
- **Заводски настройки**
 - Настройка на светлочувствителността: 75 лукса

Настройка на светлочувствителността (G)

Осветеността на задействане (мрак) може да се регулира безстепенно от около 1 – 75 лукса.

- ☀ = режим при настъпваща тъмнина (около 75 лукса)
- ☾ = режим при настъпваща тъмнина / нощен режим (около 1 лукс)

Ръчна настройка на светлочувствителността NightmatIQ

6.1

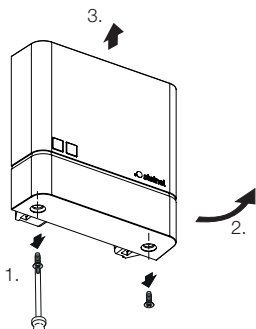

- Да се изключи електрозахранването.
- Да се провери дали напрежението е прекъснато.
- Капакът да се развинти.

6.2

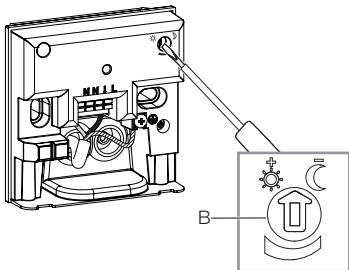

- Прагът на задействане на светлочувствителността да се регулира безстепенно с отвертка.

BG

6.3

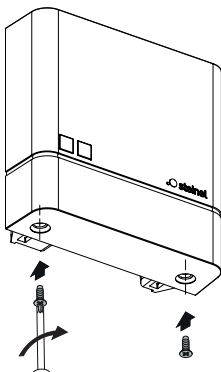

- Капакът да се завинти.

6.4



- Електрозахранването да се включи.

NightmatIQ Plus

При NightmatIQ Plus настройката на функциите се извършва през Steinel Connect App.

Steinel Connect App

За конфигуриране на уреда със смартфон или таблет трябва да свалите приложението STEINEL Connect App от Вашия магазин за приложения. Необходим е смартфон или таблет с Bluetooth.



Android



iOS



Следните функции се регулират през Steinel Connect App:

- Настройка на светлочувствителността.

Сведение:

Трябва да се спази минимално разстояние от 3 m до WLAN-рутери и Access Points, за да се избегнат дефекти във функционалността.

LED-функция

Инициализиране: LED свети постоянно.

Нормален режим: LED не свети.

Идентификация: LED мига бавно.

Firmware Update: LED мига бързо.

Грешка: LED мига бързо.

Заводски настройки

- Настройка на светлочувствителността: 1.000 лукса

Настройка на светлочувствителността

Осветеността на задействане (мрак) може да се регулира безстепенно от около 1 – 1.000 лукса.

- ☀ = режим при настъпваща тъмнина (около 1.000 лукса)
- ☾ = режим при настъпваща тъмнина / нощен режим (около 1 лукс)

Bluetooth мрежа (Bluetooth Mesh)

Сензорният шалтер отговаря на Bluetooth Mesh стандарта. Той може да бъде свързан с всички уреди, поддържащи стандарта Bluetooth Mesh.

Настройката на сензорния шалтер се извършва през Steinel Connect App. При първото свързване между сензорния шалтер и Steinel Connect App в смартфона или таблета се записват съответните мрежови ключове. Тези ключове предотвратяват нежелан достъп до сензора.

За достъп от друг смартфон или таблет мрежовият ключ трябва да бъде споделен.

Времена за включване

Освен настройка на степента на осветеност, през приложението могат да се настройват времена на включване или изключване на свързаните потребители.

NightmatIQ plus получава актуалното часово време през Bluetooth-връзка със смартфон / таблет и го използва за бъдещите включвания или изключвания. Когато мрежовото захранване на NightmatIQ plus бъде прекъснато, запаметеното часово време се губи. На база на движението на слънцето през изминалите дни NightmatIQ plus изчислява приблизително часово време. За да бъде възстановено точното часово време, отново е необходима връзка с приложението.

7. Почистване и грижа

Уредът не се нуждае от поддръжка.



Опасност от електрически ток!

Контактът на вода с части, провеждащи ток, може да доведе до електрически шок, изгаряния или смърт.

- Уредът да се почиства само сух.

Опасност от щети!

При използване на погрешен почистващ препарат уредът може да бъде повреден.

- Уредът да се почиства с леко влажна кърпа, без почистващ препарат.

8. Отстраняване

Електроуреди, батерии, принадлежности и опаковки трябва да бъдат рециклирани, с цел опазване на околната среда.



Не изхвърляйте електроуреди и батерии с общите домашни отпадъци!

Само за страни от ЕС:

Според действащата Директива на ЕС за стари електронни и електроуреди и транспонирането ѝ в национално право, електроуреди, които повече не могат да бъдат употребявани, и батерии трябва да бъдат разделно събирани и рециклирани, с цел опазване на околната среда.

9. Гаранция от производителя

Този продукт на Steinel е произведен с найголямо старание, проверен е за функционалност и безопасност, според действащите разпоредби, след което е подложен на качествен контрол, на принципа на случайния избор.

STEINEL гарантира перфектна изработка и функции. Гаранцията е с продължителност 36 месеца и започва от деня на покупката.

Ние отстраняваме дефекти, причинени от грешки в производството или качеството на материала, ремонтирайки или заменяйки дефектните части, по наш избор.

Гаранцията не важи за щети по износващи се части, както и за щети и дефекти, получени в резултат на неправилна употреба или поддръжка. Последващи щети на чужди предмети са изключени от гаранцията. Гаранцията е валидна само, ако неразглобеният уред бъде изпратен на съответния сервиз, добре опакован и придружен от кратко описание на дефекта, касова бележка или фактура (дата на покупка и печат на търговец).

Ремонтен сервиз: След изтичане на гаранцията или при дефекти, непокрити от гаранцията, попитайте в найблизкия заводски сервиз за възможностите за ремонт.

3 ГОДИНИ
ГАРАНЦИЯ
ОТ ПРОИЗВОДИТЕЛ

10. Технически данни

- Размери (В × Ш × Д): 95 × 95 × 38 mm
- Мрежово захранване: 220–240 V, 50/60 Hz
- Консумирана мощност: *NightmatIQ* < 0,7 W
NightmatIQ plus < 0,5 W
- Настройка на светлочувствителността:
NightmatIQ: 1 – 75 лукса
NightmatIQ plus: 1 – 1.000 лукса
- Сензор: фото-транзистор
- Температурен диапазон: -20 до +40 °C
- Честота Bluetooth (само *NightmatIQ plus*): 2,4–2,48 GHz
- Излъчваща мощност Bluetooth (само *NightmatIQ plus*): 4 dBm / 2,5 mW
- Вид защита: IP 54

Мощност при включване

- Товар конвенционални / халогенни лампи: 1.000 W
- Нисковолтови халогенни лампи: 1.000 VA
- Капацитивен товар: 88 μF

11. Отстраняване на повреди

Уредът е без напрежение.

- Дефектен или изключен предпазител.
 - Предпазителят да се включи.
 - Дефектният предпазител да се замени.
- Прекъснат кабел.
 - Проводниците да се проверят с уред за напрежение.
- Късо съединение в мрежовия кабел.
 - Да се проверят връзките.
- Евентуален прекъсвач да се изключи.
 - Прекъсвачът да се включи.

Уредът не се включва.

- Настройката на светлочувствителността е погрешно направена.
 - Настройката на светлочувствителността да се направи наново.
- Прекъсвач ИЗКЛ.
 - Прекъсвачът да се настрои.
- Дефектен или изключен предпазител.
 - Предпазителят да се включи.
 - Дефектният предпазител да се замени.

内容

1.	关于本文件	636
2.	一般安全性提示	636
3.	设备说明	637
4.	电气连接	642
5.	安装	643
6.	功能	652
7.	清洁与保养	657
8.	废弃物处理	657
9.	制造商担保	658
10.	技术参数	659
11.	故障排除	660

1. 关于本文件

- 版权所有。未经我方批准禁止翻印或摘录。
- 保留技术更改的权利。



危险警示！



警告电流危险！



警告水危险！

2. 一般安全性提示



不遵守使用说明书会发生危险！

本说明书中包含安全使用设备的重要信息。其中特别指出潜在的风险。不遵守使用说明可导致死亡或严重的人身伤害。

- 请仔细阅读使用说明。
 - 遵守安全提示。
 - 存放在随时可用的位置。
-
- 处理电流时可能造成危险情况！如果触碰到带电的零部件，可能会遭受电击，导致烧伤或死亡。
 - 只允许具备相关资质的专业人员对电源电压进行操作。
 - 必须遵守当地的安装规定和连接条件（比如，德国：VDE 0100，奥地利：OEVE-OENORM E8001-1，瑞士：SEV 1000）。
 - 只能使用原装备件。
 - 只允许专业机构进行维修。

3. 设备说明

NighmatIQ 的合规用途

- 暮光开关，适用于室内外区域壁装。
- 可通过电位计调节暮光设置功能。
- 可用作单个传感器。

NighmatIQ Plus 的合规用途

- 暮光开关，适用于室内外区域壁装。
- 可通过 Steinel Connect 应用程序调节功能。
- 既可用作单独的传感器，也可通过蓝牙联网使用。

工作原理

- 暮光开关借助灯传感器采集环境亮度，并将采集到的数值与设定的亮度阈值进行比较。
- 若环境亮度低于亮度阈值，就会接通连接的用电器。
- 若环境亮度高于亮度阈值，就会关闭连接的用电器。

NightmatIQ / NightmatIQ Plus 包装清单

3.1

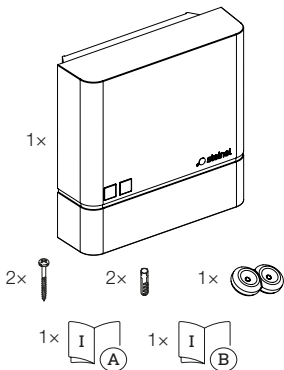

- 1 个 NightmatIQ / NightmatIQ Plus
- 2 个螺栓
- 2 个膨胀螺钉
- 1 个密封塞
- 1 份安全数据单
- 1 份快速启动说明

NightmatIQ / NightmatIQ Plus 的产品尺寸

3.2

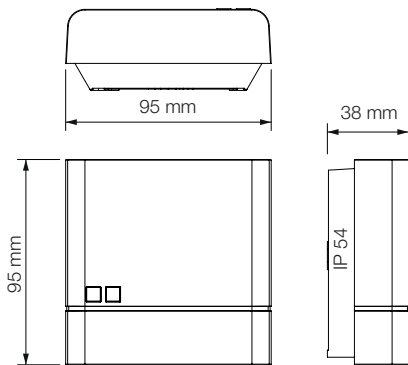

3.3

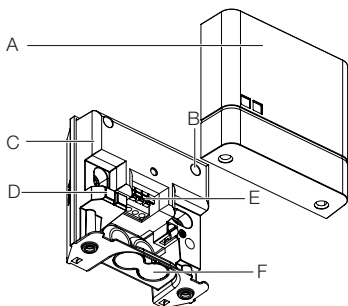

- A 盖板
- B 暮光设置电位计
- C 暮光开关外壳
- D 亮度传感器
- E 连接端子
- F 选装明线开孔

3.4



- G 细节：暮光设置电位计

3.5

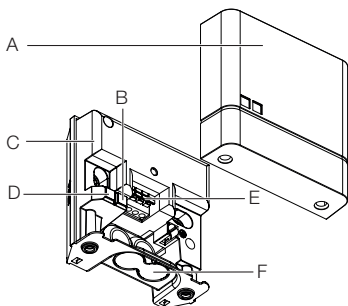

- A 盖板
- B LED 状态指示灯
- C 暮光开关外壳
- D 亮度传感器
- E 连接端子
- F 选装明线开孔

4. 电气连接

电路图

4.1

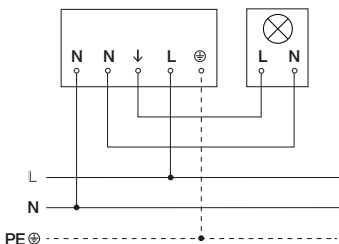

电源供电线由一根三芯电缆构成：

L = 火线（大多数是黑色，棕色或者是灰色）

N = 零线（通常为蓝色）

PE = 地线（绿色 / 黄色）

该设备还可以通电连接到一个电源开关上，前提是该电源开关一直处于接通状态。

这些密封塞指定用于外径为 5 - 10 mm 的电源线。

5. 安装



触电危险！

接触导电部件可能造成电击、灼伤或死亡。

- 切断电流并断开电源。
- 用试电笔检查是否存在电压。
- 确保电源保持中断状态。

存在财产损失风险！

混淆连接导线可能导致短路。

- 辨别连接导线。
- 正确连接接口导线。

安装准备

- 检查所有构件是否受损。一旦出现损坏，就停止运行设备。
- 选择合适的安装地点。
 - 无振动，平稳。
 - 避免存放于爆炸危险的区域。
 - 避免放在易燃的表面上。
 - 所连用电器的灯光不得影响到该设备。

安装步骤

5.1

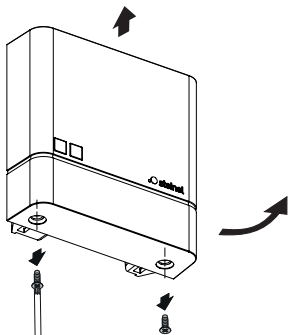

- 切断供电。
- 检查电源是否已切断。
- 拧出盖板的螺栓，并揭下盖板。

5.2

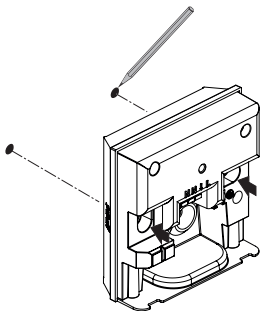

- 标记钻孔。

5.3

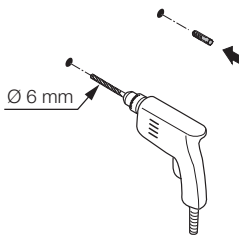

- 钻孔 (Ø 6 mm)，接着放入膨胀螺丝。

5.4

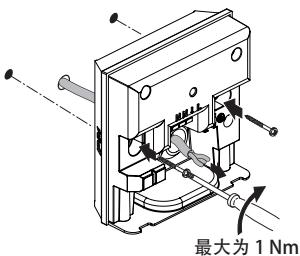

- 将电缆穿过设备。
- 用不超过 1 Nm 的扭矩拧上设备的螺栓。

明装型

5.5

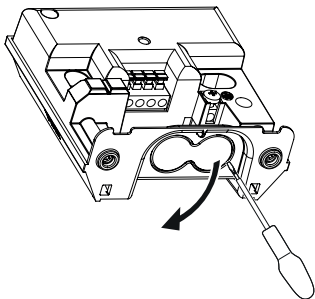

- 用螺丝刀小心地打开明线选装开孔。

5.6

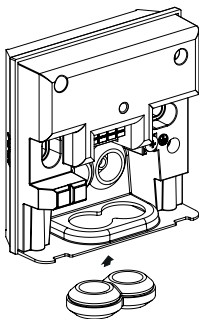

- 插入密封塞。

5.7

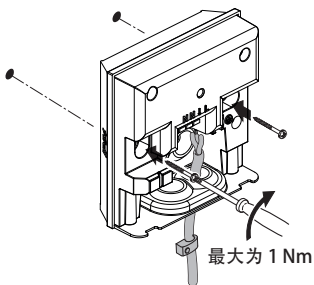

- 将电缆穿过设备。
- 用不超过 1 Nm 的扭矩拧上设备的螺栓。

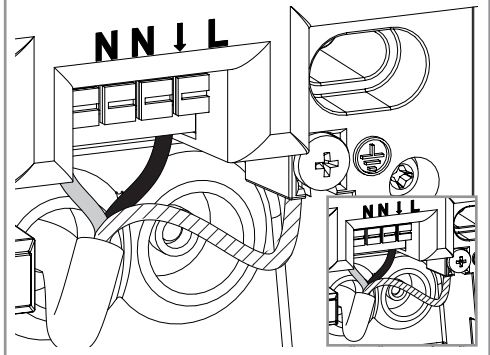

- 按照电路图连接电源引线。
→ “4. 电气连接”

5.9

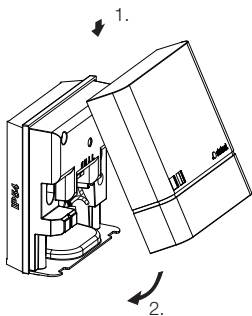

- 盖上盖板。

5.10

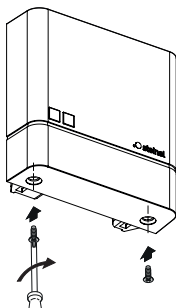

- 拧上盖板的螺栓。



- 接通电源。
 - 设置功能。
- “6. 功能”

6. 功能

NightmatIQ

若是 NightmatIQ, 通过暮光设置的电位计手动设定暮光。



触电危险！

接触导电部件可能造成电击、灼伤或死亡。

- 切断电流并断开电源。
- 用试电笔检查是否存在电压。
- 确保电源保持中断状态。

- 出厂设置
- 亮度设置：75 Lux

暮光设置 (G)

响应亮度 (暮光) 可在大约 1 - 75 Lux 范围内无级调节。

- ☀ = 暮光模式 (约 75 Lux)
- ☾ = 暮光模式 / 夜间模式 (约 1 Lux)

NightmatIQ 的手动暮光设置

6.1

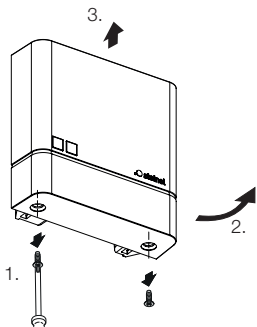

- 切断供电。
- 检查电源是否已切断。
- 拧出盖板的螺栓。

6.2

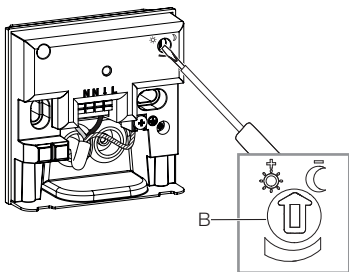

- 用螺丝刀无级调整所需的暮光设置响应阈值。

6.3

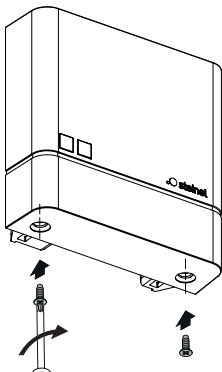

- 拧上盖板的螺栓。

6.4



- 接通电源。

NightmatIQ Plus

若是 NightmatIQ Plus, 通过 Steinel Connect 应用程序调节功能。

Steinel Connect 应用程序

首先必须在您的应用商城下载 STEINEL Connect 应用程序, 之后才能用智能手机和平板电脑对设备进行配置。需要支持蓝牙功能的智能手机或平板电脑。



安卓



iOS



可通过 Steinel Connect App 设置的功能：

– 亮度设置。

提示：

必须至少与无线局域网路由器和接入点保持 3 米的距离，以免功能失灵。

LED-功能

初始化：LED 灯持续亮起。

标准模式：LED 关。

识别：LED 灯慢闪。

固件升级：LED 灯快闪。

错误：LED 灯快闪。

出厂设置

- 亮度设置：1,000 Lux

亮度设置

响应亮度（暮光）可在大约 1 - 1,000 Lux 范围内无级调节。

- ☀ = 暮光模式（约 1,000 Lux）
- ☾ = 暮光模式 / 夜间模式（约 1 Lux）

蓝牙联网（蓝牙 mesh 网络）

该传感器开关符合蓝牙 mesh 网络标准。它可以联网所有符合蓝牙 mesh 网络标准的产品。

通过 Steinel Connect 应用程序配置传感器开关。首次连接传感器开关和 Steinel Connect 应用程序时，将在智能手机或平板电脑上存储相应的网络密钥。通过该密钥可避免未经授权人员访问该传感器。

必须共享该网络密钥才能通过其他智能手机或平板电脑访问。

开关时间

除了调节暮光值之外，还可以通过应用程序设定开关时间，即打开或关闭连接的用电器。

通过蓝牙与智能手机 / 平板电脑相连后，NightmatIQ plus 就能实时更新时间，从而为将来的开关操作做好准备。

一旦 NightmatIQ plus 断开了电源，就会失去存储的时间。NightmatIQ plus 会根据前一日的太阳运行轨迹推断出一个大致的时间。若想恢复精准的时间，需要重新连上应用程序。

7. 清洁与保养

设备免维护。



触电危险！

如果水与带电零部件发生接触可导致电击、烧伤或死亡。

- 仅在干燥状态下清洁设备。

存在财产损失风险！

错误的清洁剂可能造成设备损坏。

- 用略微湿润的抹布清洁设备，不要使用清洁剂。

8. 废弃物处理

必须以环保方式回收再利用电子设备、电池、配件和包装。



切勿将电子设备和电池与生活垃圾一起丢弃！

仅针对欧盟国家：

根据适用的《欧盟报废电子电气设备指令》以及当地法律的实施细则，必须将报废的电子设备和电池分类收集，并以环保的方式回收。

9. 制造商担保

该产品系施特朗-精心研发制造，已根据有效规定通过了功能性及安全性审核，并进行了抽样检查。施特朗保证其产品性能和功能完好。质保期为 36 个月，消费者购买日起计算。材料或生产错误导致的产品缺陷由我方负责排除，质保服务（通过维修或是更换缺陷部件解决）将由我方决定。耗材损失，未正确使用及保养造成的损失和损坏未包含在质保范围内。外购物品上持续出现的发展性损坏亦不属于质保服务范畴。仅当将未拆卸的设备连同简要的故障说明，收款凭据或发票（购买日期和零售商盖章）包装好并寄至相关维修点时，才能享受质保。

维修服务：质保期已经到期或缺陷不在质保范围内的产品，可向就近服务站咨询维修事宜。

3年
厂商质保

10. 技术参数

- 尺寸(高 × 宽 × 深): 95 × 95 × 38 mm
- 电源连接: 220 – 240 V, 50/60 Hz
- 功耗: NightmatIQ < 0.7 W
NightmatIQ plus < 0.5 W
- 暮光设置: NightmatIQ: 1 – 75 Lux
NightmatIQ plus: 1 – 1,000 Lux
- 传感器技术: 光电晶体管
- 温度范围: -20 至 +40 ° C
- 蓝牙频率 (仅限 NightmatIQ plus): 2.4 – 2.48 GHz
- 蓝牙发射功率 (仅限 NightmatIQ plus) 4 dBm / 2.5 mW
- 保护等级: IP 54

开断容量

- 白炽灯 / 卤素灯负载: 1,000 W
- 低压卤素灯: 1,000 VA
- 电容负载: 88 μ F

11. 故障排除

设备上无电压。

- 保险装置未接通或已损坏。
 - 打开保险装置。
 - 更换损坏的保险装置。
- 线路中断。
 - 使用试电笔检查电线。
- 电源线路短路。
 - 检查接头。
- 电源开关可能已关闭
 - 打开电源开关。

设备无法开启。

- 暮光设置选择错误。
 - 重新设定暮光设置。
- 电源开关关闭。
 - 设定电源开关。
- 保险装置未接通或已损坏。
 - 打开保险装置。
 - 更换损坏的保险装置。

Оглавление

1.	Об этом документе	662
2.	Общие указания по технике безопасности	662
3.	Описание изделия	663
4.	Электрическое подключение	668
5.	Монтаж	669
6.	Эксплуатация	678
7.	Чистка и уход	683
8.	Утилизация	683
9.	Гарантия производителя	684
10.	Технические данные	685
11.	Устранение сбоев	686

1. Об этом документе

- Защищено авторскими правами. Перепечатка, также выдержками, только с нашего согласия.
- Мы сохраняем за собой право на изменения, которые служат техническому прогрессу.



Предупреждение об опасностях!



Предупреждение об опасностях из-за удара электрическим током!



Предупреждение об опасностях из-за воды!

2. Общие указания по технике безопасности



Опасность при несоблюдении инструкции по эксплуатации!

Данная инструкция содержит важную информацию для безопасного обращения с изделием. На возможные опасности даются особые указания. Несоблюдение может приводить к летальному исходу или тяжелым травмам.

- Тщательно прочесть инструкцию.
- Соблюдать указания по технике безопасности.
- Хранить в доступном месте.
- Обращение с электрическим током может приводить к опасным ситуациям. Прикосновение к токопроводящим деталям может приводить к удару электрическим током, ожогам или летальному исходу.
- Выполнение работ с сетевым подключением поручать только квалифицированному специализированному персоналу.

- Соблюдать национальные указания по установке и условия подключения (например, DE: VDE 0100, AT: ÖVE-ÖNORM E8001-1, CH: SEV 1000).
- Использовать только оригинальные запасные части.
- Ремонт разрешается выполнять только специализированным предприятиям.

3. Описание изделия

Применение по назначению NighmatIQ

- Сумеречный выключатель подходит для настенного монтажа во внутренних помещениях и на улице.
- Функция сумеречного включения регулируется посредством потенциометра.
- Может использоваться в качестве отдельного сенсора.

Применение по назначению NighmatIQ Plus

- Сумеречный выключатель подходит для настенного монтажа во внутренних помещениях и на улице.
- Функции могут настраиваться посредством приложения Steinel Connect.
- Может использоваться в качестве отдельного сенсора или в сети посредством Bluetooth.

Принцип работы

- Сумеречный выключатель использует сенсор света для определения яркости окружающей среды и сравнивает ее с установленным порогом яркости.
- Если окружающая яркость ниже порога яркости, подключенный потребитель включается.
- Если окружающая яркость выше порога яркости, подключенный потребитель выключается.

Объем поставки NightmatIQ / NightmatIQ Plus

3.1

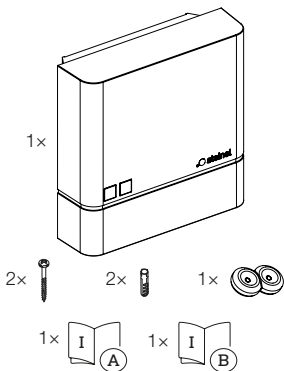

- 1 NightmatIQ / NightmatIQ Plus
- 2 винта
- 2 дюбеля
- 1 уплотнитель
- 1 сертификат безопасности
- 1 листовка по быстрому запуску

Размеры изделия NightmatIQ / NightmatIQ Plus

3.2

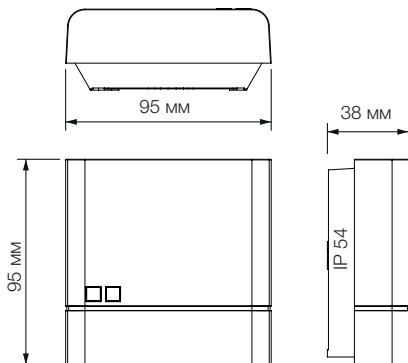

Обзор изделия NightmatIQ

3.3

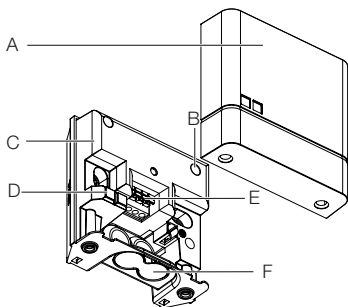

- A Плафон
- B Потенциометр регулировки сумеречного включения
- C Корпус сумеречного выключателя
- D Датчик освещенности
- E Клемма подключения
- F Опциональный проем для открытой кабельной разводки

3.4



- G Фрагмент: потенциометр регулировки сумеречного включения

Обзор изделия NightmatIQ Plus

3.5

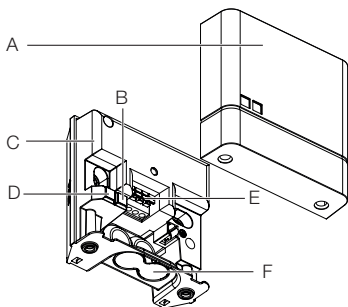

- A** Плафон
- B** Светодиод состояния
- C** Корпус сумеречного выключателя
- D** Датчик освещенности
- E** Клемма подключения
- F** Опциональный проем для открытой кабельной разводки

4. Электрическое подключение

Схема соединений

4.1

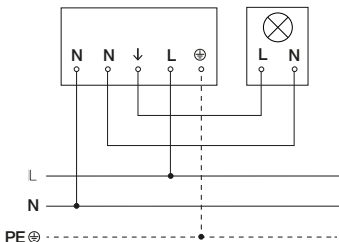

Сетевой провод состоит из 3 жил:

- L** = фаза (обычно черного, коричневого или серого цвета)
- N** = нулевой провод (чаще всего синий)
- PE** = провод заземления (зеленый / желтый)

Изделие также может быть подключено электрически после сетевого выключателя, если обеспечено постоянное включение сетевого выключателя.

Уплотнители предусмотрены для сетевого провода с наружным диаметром в 5–10 мм.

5. Монтаж



Опасность из-за удара электрическим током!

Прикосновение к токопроводящим деталям может приводить к удару электрическим током, ожогам или летальному исходу.

- Отключить электричество и прервать подачу напряжения.
- Проверить отсутствие напряжения индикатором напряжения.
- Обеспечить, что напряжение не подается.

Опасность имущественного ущерба!

Неправильное подключение соединительных кабелей может приводить к короткому замыканию.

- Идентифицировать соединительные кабели.
- Корректно подсоединить соединительные кабели.

Подготовка монтажа

- Проверить все конструктивные детали на предмет повреждения. При повреждениях не включать изделие.
- Выбрать подходящее место для монтажа.
 - Без вибраций.
 - Не во взрывоопасных зонах.
 - Не на легко возгораемых поверхностях.
 - На изделие не должен влиять свет подключенного потребителя.

Порядок монтажа

5.1

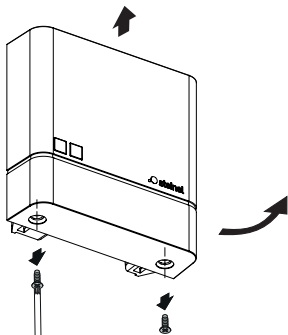

- Отключить электропитание.
- Проверить, отключена ли подача напряжения.
- Открутить и снять плафон.

5.2

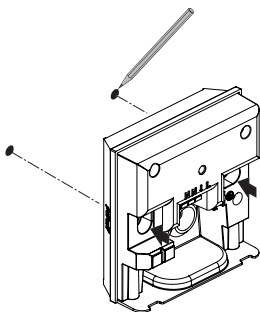

- Наметить отверстия для сверления.

5.3

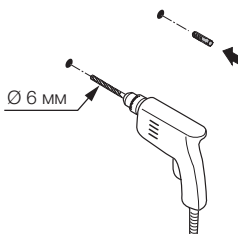

- Просверлить отверстия (Ø 6 мм) и вставить дюбели.

Вариант скрытой проводки

5.4

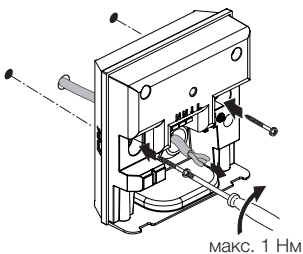

- Провести кабель через изделие.
- Прикрутить изделие с моментом затяжки в макс. 1 Нм.

Вариант открытой проводки

5.5

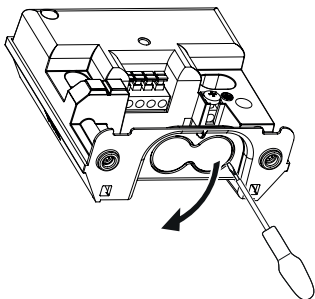

- Осторожно выломать отверткой опциональный проем для открытой кабельной разводки.

5.6



- Вставьте уплотнители.

5.7

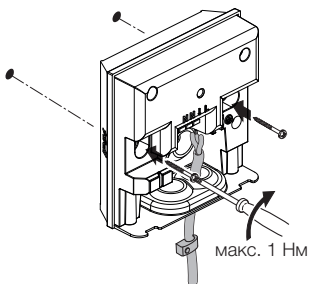

- Провести кабель через изделие.
- Прикрутить изделие с моментом затяжки в макс. 1 Нм.

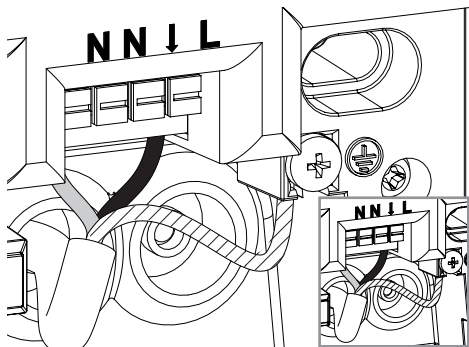

- Подключить сетевой провод согласно схеме соединений.
- «4. Электрическое подключение»

5.9

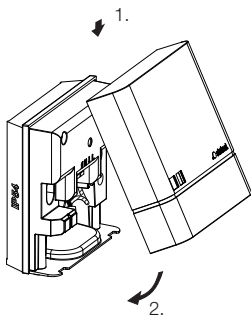

- Надеть плафон.

5.10

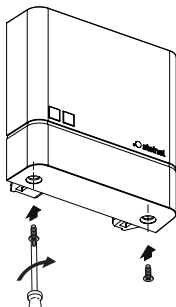

- Прикрутить плафон.



- Включить электропитание.
 - Настройка изделия.
- «6. Эксплуатация»

6. Эксплуатация

NightmatIQ

В NightmatIQ регулировка сумеречного включения осуществляется вручную с помощью потенциометра регулировки сумеречного включения.



Опасность из-за удара электрическим током!

Прикосновение к токопроводящим деталям может приводить к удару электрическим током, ожогам или летальному исходу.

- Отключить электричество и прервать подачу напряжения.
- Проверить отсутствие напряжения индикатором напряжения.
- Обеспечить, что напряжение не подается.

- Заводские настройки
 - Установка сумеречного порога: 75 лк

Установка сумеречного включения (G)

Порог срабатывания (наступление сумерек) можно установить плавно от прим. 1 до 75 лк.

- ☀ = режим сумеречного включения (ок. 75 лк)
- ☾ = режим сумеречного включения / ночной режим (ок. 1 лк)

Ручная установка сумеречного включения NightmatIQ

6.1

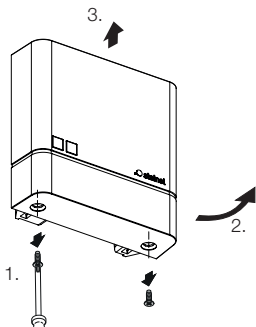

- Отключить электропитание.
- Проверить, отключена ли подача напряжения.
- Открутить плафон.

6.2

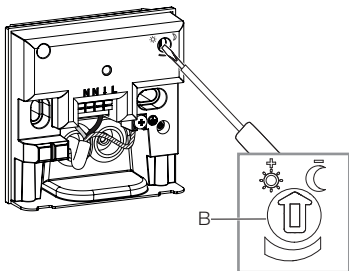

- С помощью отвертки плавно установить желаемый порог срабатывания установки сумеречного включения.

6.3

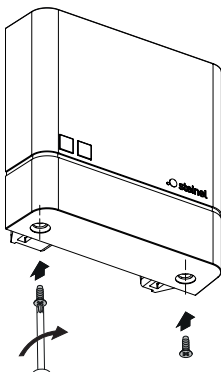

- Прикрутить плафон.

6.4



- Включить электропитание.

NightmatIQ Plus

NightmatIQ Plus установка функций выполняется с помощью приложения Steinel Connect.

Приложение Steinel Connect

Для конфигурации изделия с помощью смартфона или планшета необходимо скачать приложение STEINEL Connect из AppStore. Необходим смартфон или планшет с Bluetooth.



Android



iOS



Функции, которые могут настраиваться посредством приложения Steinel Connect:

- Установка сумеречного включения.

Указание:

Для исключения неправильных срабатываний необходимо соблюдать расстояние не менее 3 м до маршрутизатора WLAN и точек доступа.

Функция СИД

Инициализация: СИД горит постоянно.

Стандартный режим: СИД выключен.

Идентификация: СИД медленно мигает.

Обновление микропрограммного обеспечения: СИД быстро мигает.

Ошибка: СИД быстро мигает.

Заводские настройки

– Установка сумеречного порога: 1.000 лк

Установка сумеречного включения

Порог срабатывания (наступление сумерек) можно установить плавно от прим. 1 до 1.000 лк.

- ☀ = режим сумеречного включения (ок. 1.000 лк)
- ☾ = режим сумеречного включения / ночной режим (ок. 1 лк)

Объединение в сеть Bluetooth (Bluetooth Mesh)

Сенсорный переключатель соответствует стандарту Bluetooth Mesh. Он может быть объединен в сеть со всеми продуктами, которые соответствуют стандарту Bluetooth Mesh.

Настройка переключателя сенсоров выполняется с помощью приложения Steinel Connect. Когда переключатель сенсоров подключается к приложению Steinel Connect впервые, соответствующие сетевые ключи сохраняются на смартфоне или планшете. Ключи исключают несанкционированный доступ к сенсору.

Для доступа с другого смартфона или планшета необходимо совместно использовать сетевой ключ.

Время включения / выключения

Помимо установки значения сумеречного порога, приложение также можно использовать для установки времени включения / выключения, при котором подключенные потребители будут включаться или выключаться.

NightmatIQ plus получает текущее время по Bluetooth-соединению со смартфоном / планшетом и использует его для будущих переключений. Если питание NightmatIQ plus прерывается, он теряет сохраненное время. На основании хода солнца за предыдущие дни NightmatIQ plus определяет приблизительное время. Чтобы восстановить точное время, необходимо заново подключиться к приложению.

7. Чистка и уход

Изделие не требует технического обслуживания.



Опасность из-за удара электрическим током!

Попадание воды на токопроводящие детали может приводить к удару электрическим током, ожогам или летальному исходу.

- Чистить изделие только в сухом состоянии.

Опасность имущественного ущерба!

Неправильные чистящие средства могут повредить изделие.

- Чистить изделие слегка увлажненной тряпкой без чистящих средств.

8. Утилизация

Электроприборы, батарейки, комплектующие и упаковку следует направлять на экологичную вторичную переработку.



Не выбрасывать электроприборы и батарейки в бытовые отходы!

Только для стран ЕС:

Согласно действующей Европейской директиве по отработанному электрическому и электронному оборудованию и ее реализации в национальных законодательствах отработанные электроприборы и батарейки должны собираться отдельно и направляться на экологичную вторичную переработку.

9. Гарантия производителя

Данное изделие производства Steinel было с особым вниманием изготовлено и испытано на работоспособность и безопасность эксплуатации соответственно действующим инструкциям, а потом подвергнуто выборочному контролю качества. Фирма STEINEL гарантирует высокое качество и надежную работу изделия. Гарантийный срок эксплуатации составляет 36 месяцев со дня продажи изделия. Фирма обязуется устранить недостатки, которые возникли вследствие дефекта материала или конструкции. Дефекты устраняются путем ремонта изделия либо заменой неисправных деталей по усмотрению фирмы. Гарантийный срок эксплуатации не распространяется на повреждения и дефекты, возникшие в результате износа деталей, ненадлежащей эксплуатации и ухода. Фирма не несет ответственности за материальный ущерб третьих лиц, нанесенный в процессе эксплуатации изделия. Гарантия предоставляется только в том случае, если изделие в собранном и упакованном виде с кратким описанием неисправности было отправлено вместе с приложенным кассовым чеком или квитанцией (с датой продажи и печатью торгового предприятия) по адресу сервисной мастерской.

Ремонтный сервис: По истечении гарантийного срока или при наличии неполадок, исключающих гарантию, обратитесь в ближайшее сервисное предприятие, чтобы получить информацию о возможности ремонта.

3 ГОДА
ГАРАНТИИ
ПРОИЗВОДИТЕЛЯ

10. Технические данные

- Габариты (В × Ш × Г): 95 × 95 × 38 мм
- Сетевое подключение: 220–240 В, 50/60 Гц
- Потребляемая мощность: *NightmatIQ* < 0,7 Вт
NightmatIQ plus < 0,5 Вт
- Установка сумеречного порога: *NightmatIQ*: 1–75 лк
NightmatIQ plus: 1–1.000 лк
- Сенсорика: фототранзистор
- Температурный диапазон: -20–+40 °С
- Частота Bluetooth (только *NightmatIQ plus*): 2,4–2,48 ГГц
- Мощность передатчика Bluetooth (nur *NightmatIQ plus*): 4 ддБм / 2,5 мВт
- Вид защиты: IP 54

Разрывная мощность

- Нагрузка ламп накаливания / галогенных ламп: 1.000 Вт
- Низковольтные галогенные лампы: 1.000 ВА
- Емкостная нагрузка: 88 мкФ

11. Устранение сбоев

Изделие без напряжения.

- Предохранитель не включен или неисправен.
 - Включить предохранитель.
 - Заменить неисправный предохранитель.
- Обрыв кабеля.
 - Проверить провод индикатором напряжения.
- Короткое замыкание на сетевом проводе.
 - Проверить соединения.
- Выключен возможно имеющийся сетевой выключатель
 - Включить сетевой выключатель.

Изделие не включается.

- Неправильно выбрана установка сумеречного включения.
 - Заново отрегулировать установку сумеречного включения.
- Сетевой выключатель ВЫКЛ.
 - Настроить сетевой выключатель.
- Предохранитель не включен или неисправен.
 - Включить предохранитель.
 - Заменить неисправный предохранитель.

STEINEL GmbH

Dieselstraße 80-84

33442 Herzebrock-Clarholz

Tel: +49/5245/448-188

www.steinel.de

**Contact**

www.steinel.de/contact

