

# BGX7 BATTERY GLUE GUN

Rapid

## Operating instructions



- GB BATTERY GLUE GUN
- DE AKKU KLEBEPISTOLE
- FR PISTOLET À COLLE À BATTERIE
- NL ACCU LIJMPISTOOL
- IT INCOLLATRICE A BATERIA
- ES PISTOLA DE COLA CON BATERIA
- PT APLICADOR DE COLA A BATERIA
- SE UPPLADDNINGSBAR LIMPISTOL
- DK LIMPISTOL MED BATTERI
- NO BATTERI LIMPISTOLEN
- FI AKKUKÄYTTÖINEN LIIMAPISTOOLI
- EE AKUGA LIIMIPÜSTOL
- LT BATERIJOMIS VALDOMAS KLIJŲ PISTOLETAS
- LV LĪMES PISTOLE, KAS DARBOJAS AR AKUMULATORU
- GR ΠΙΣΤΟΛΙ ΚΟΛΛΑΣ ΜΕ ΜΠΑΤΑΡΙΑ



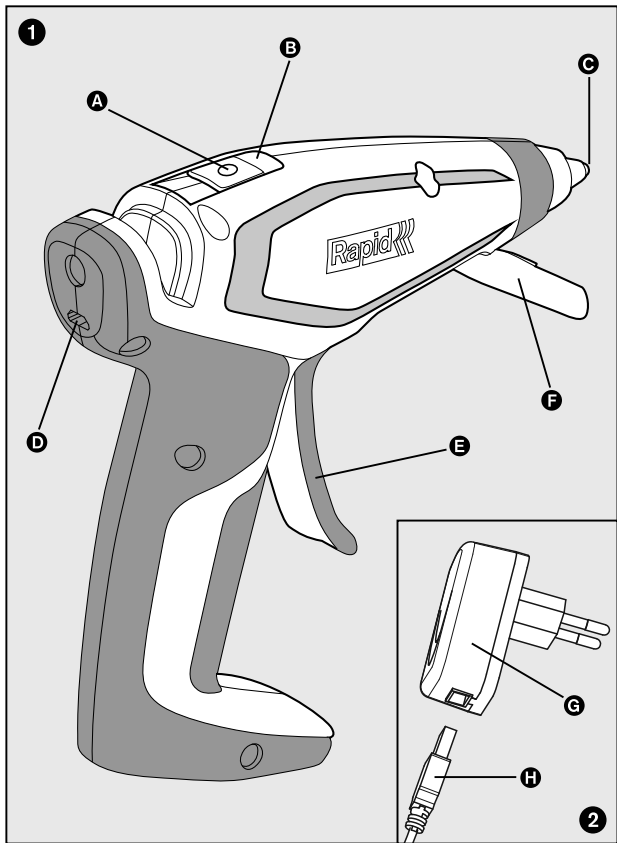

<b>GB</b>	Operating instructions - Original	4
<b>DE</b>	Betriebsanleitung - Übersetzung der ursprünglichen	16
<b>FR</b>	Notice technique - Traduction de l'original	31
<b>NL</b>	Bedieningsvoorschriften - vertaling van het origineel	46
<b>IT</b>	Istruzioni per l'uso - traduzione dell'originale	60
<b>ES</b>	Manual de instrucciones - traducción del original	74
<b>PT</b>	Instruções de utilização - tradução do original	88
<b>SE</b>	Bruksanvisning - översättning av den ursprungliga	102
<b>DK</b>	Betjeningsvejledning - oversættelse af den oprindelige	115
<b>NO</b>	Instruksjoner for bruk - oversettelse av den opprinnelige	127
<b>FI</b>	Käyttöohjeet - käännös alkuperäisestä	140
<b>EE</b>	Kasutusjuhend - Originaali tõlge	152
<b>LT</b>	Naudojimosi instrukcijos - originalaus teksto vertimas	165
<b>LV</b>	Lietošanas instrukcija - tulkojums no oriģināla	178
<b>GR</b>	Οδηγίες λειτουργίας - μετάφραση του πρωτοτύπου	192

**GENERAL POWER TOOLS SAFETY WARNINGS****WARNING!!**

**Read all safety warnings and all instructions.** Failure to follow all instructions listed below may result in electric shock, fire and/or serious personal injury.

**Save all warnings and instructions for future reference.**

The term "power tool" in the warnings refers to your mains-operated (corded) power tool or battery-operated (cordless) power tool.

**1) WORK AREA SAFETY****a) Keep your work area clean and well lit.**

Cluttered benches and dark areas invite accidents.

**b) Do not operate power tools in explosive atmospheres, such as in the presence of flammable liquids, gases, or dust.** Power tools create sparks which may ignite the dust or fumes.**c) Keep bystanders, children, and visitors away while operating a power tool. Dis-**

tractions can cause you to lose control.

## **2) ELECTRICAL SAFETY**

- a) **Power tool plugs must match the outlet. Never modify the plug in any way. Do not use any adapter plugs with earthed (grounded) power tools.** Unmodified plugs and matching outlets will reduce risk of electric shock.
- b) **Avoid body contact with grounded surfaces such as pipes, radiators, ranges and refrigerators.** There is an increased risk of electric shock if your body is grounded.
- c) **Do not expose power tools to rain or wet conditions.** Water entering a power tool will increase the risk of electric shock.
- d) **Do not abuse the cord. Never use the cord for carrying, pulling or unplugging the power tool. Keep cord away from heat, oil, sharp edges or moving parts.** Damaged or entangled cords increase the risk of electric shock.
- e) **When operating a power tool outdoors, use an extension cord suitable for outdoor use.** Use of a cord suitable for outdoor use reduces the risk of electric shock.
- f) **If operating a power tool in a damp lo-**

tion is unavoidable, use a ground fault circuit interrupter protected supply. Use of a ground fault circuit interrupter reduces the risk of electric shock.

### **3) PERSONAL SAFETY**

- a) **Stay alert, watch what you are doing and use common sense when operating a power tool. Do not use a power tool while you are tired or under the influence of drugs, alcohol or medication.** A moment of inattention while operating power tools may result in serious personal injury.
- b) **Use personal protective equipment. Always wear eye protection.** Protective equipment such as dust mask, non-skid safety shoes, hard hat, or hearing protection used for appropriate conditions will reduce personal injuries.
- c) **Prevent unintentional starting. Ensure the switch is in the off-position before connecting to power source and/or battery pack, picking up or carrying the tool.** Carrying power tools with your finger on the switch or energizing power tools that have the switch on invites accidents.
- d) **Remove any adjusting key or wrench be-**

**fore turning the power tool on.** A wrench or a key left attached to a rotating part of the power tool may result in personal injury.

- e) **Do not overreach. Keep proper footing and balance at all times.** This enables better control of the power tool in unexpected situations.
- f) **Dress properly. Do not wear loose clothing or jewellery. Keep your hair, clothing and gloves away from moving parts.** Loose clothes, jewellery or long hair can be caught in moving parts.
- g) **If devices are provided for the connection of dust extraction and collection facilities, ensure these are connected and properly used.** Use of dust collection can reduce dust-related hazards.

#### **4) POWER TOOL USE AND CARE**

- a) **Do not force the power tool. Use the correct power tool for your application.** The correct power tool will do the job better and safer at the rate for which it was designed.
- b) **Do not use the power tool if the switch does not turn it on and off.** Any power tool that cannot be controlled with the switch is dangerous and must be repaired.

- c) **Disconnect the plug from the power source and/or the battery pack from the power tool before making any adjustments, changing accessories, or storing power tools.** Such preventive safety measures reduce the risk of starting the power tool accidentally.
- d) **Store idle power tools out of the reach of children and do not allow persons unfamiliar with the power tool or these instructions to operate the power tool.** Power tools are dangerous in the hands of untrained users.
- e) **Maintain power tools. Check for misalignment or binding of moving parts, breakage of parts and any other condition that may affect the power tool's operation. If damaged, have the power tool repaired before use.** Many accidents are caused by poorly maintained power tools.
- f) **Keep cutting tools sharp and clean.** Properly maintained cutting tools with sharp cutting edges are less likely to bind and are easier to control.
- g) **Use the power tool, accessories and tool bits etc. in accordance with these instruc-**



tions, taking into account the working conditions and the work to be performed. Use of the power tool for operations different from those intended could result in a hazardous situation.

## 5) SERVICE

- a) **Have your power tool serviced by a qualified repair person using only identical replacement parts.** This will ensure that the safety of the power tool is maintained.

## BATTERY GLUE GUN SAFETY WARNINGS

### WARNING:

- This tool must be placed on its stand or foot when not in use.
- A fire may result if the appliance is not used with care, therefore
  - be careful when using the appliance in places where there are combustible materials;
  - do not apply to the same place for a long time;
  - do not use in presence of an explosive atmosphere;
  - be aware that heat may be conducted to combustible materials that are out of sight;



- place the appliance on its stand after use and allow it to cool down before storage;
- do not leave the appliance unattended when it is switched on.
- Do not use or store the tool in damp or wet conditions.
- Do not expose it to water or other fluid substances in any way.
- Do not use the tool if any part is damaged or defective.
- Hot surface :Both the glue and the nozzle of the tool can reach temperatures up to 170°C.
- Avoid all skin contact. If burnt, plunge the burn under cold water. Never attempt to remove solidified glue from burnt skin without medical assistance.
- This appliance can be used by children aged from 8 years and above and persons with reduced physical, sensory or mental capabilities or lack of experience and knowledge if they have been given supervision or instruction concerning use of the appliance in a safe way and understand the hazards involved.
- Children shall not play with the appliance.
- Cleaning and user maintenance shall not be made by children without supervision

## BATTERY SAFETY WARNINGS

- The user should never attempt to open the product for any reason.
- Do not expose the battery and tool to water and any other liquids.
- Do not expose the battery to heat or fire. There is a risk of explosion
- Do not store in locations where the temperature may exceed 40°C.
- Charge only at ambient temperature between 10°C and 40°C.
- Charge only using the charger provided with the tool.
- Dispose of product responsibly as WEEE at your local collection point.



## CHARGER AND USB CABLE SAFETY WARNINGS

- The charger is double insulated therefore no earth wire is required.
- Always check that the mains voltage corresponds to the voltage on the rating plate.
- The charger is intended for indoor use only.
- Use your charger only to charge the battery in the tool with which it was supplied.



- Do not expose the charger to water.
- Do not open the charger.
- Appliance is only to be used with the USB cable unit provided with the appliance
- If the power supply cable is damaged it must be replaced by the manufacturer, the manufacturer's after sales service or a similarly qualified person in order to avoid any danger.

## TECHNICAL SPECIFICATION

### Lithium Ion battery operated glue gun



Tool size	155x150x50 mm
Weight	0,230kg
Electrical rating	3.6V DC 1500 mAh
Battery (integrated)	1 cell Lithium Ion
Heating up time	approx. 20 s
Max temp	approx. 170 °C
Glue sticks	original Rapid diam 7 mm
Working time for one full battery charge	Approx 30 min
Charging time	90% after 2 hours

The manufacturer reserves the right to change specifications without notice.

#### USB charger

Input	100-240V 50-60Hz
Power rating	10 W
Output	5 VDC













Protection class	double insulated
------------------	------------------

## TECHNICAL FEATURES

- A** : On/Off button
- B** : Tool LED light (green/Red)
- C** : Nozzle
- D** : USB Socket
- E** : Trigger
- F** : Tool stand
- G** : Charge
- H** : USB cable

## USAGE





- Before using for the first time, fully charge the battery (3-4 hours) so as to prolong its life. (see Charging Instructions)
- Feed glue sticks in to the rear of the tool.
- Use only Rapid glue sticks recommended.
- Press on/off button for approx. 2 sec , Green LED will flash for approx. 20 sec, and remain green fix when ready for use.
- When using the tool for the first time, press the trigger several times to fill the heating chamber with adhesive. It may also be necessary to give the glue stick a short push to help it move in.
- Place the nozzle of the tool against the surface and press gently on the trigger to extrude glue.
- Place the second element in contact with the glue, if need be adjust it and press parts together for an average of 10 seconds.
- Never pull/remove a glue stick from the tool once it has been fed into the tool. The resultant molten glue could create irreparable damage to the tool.
- Once finished, push the on/off button for approx. 2 sec.
- When the battery is almost discharged, the LED will alternately flash from red to green.
- For safety reason if no use for approx. 3 min, the glue gun will automatically switch it off.

Operation / Usage		
LED Red	LED green	
		Switch ON for approx 2 sec. Green LED will flash for approx 20 sec. (pre-heating)
		Applicator ready for Use. Press ON/OFF button for approx 2 sec to switch OFF the applicator when job is finish
		No use/glueing for approx 3 min : glue gun automatically switches OFF for safety Press button ON to re-start
		Red and green LED flashes alternately after glue gun has been used for approx 25 min. Battery almost empty applicator can now only be used for approx 5 min
		Red flash only or no more LED : battery is empty, re-load it by using USB charger
		

## CHARGING INSTRUCTIONS

- Connect the USB cable onto charger and micro USB socket at the back of the tool
- Connect the charger to the mains.
- The LED on the glue gun will flash red during the charge., and will turn to fix green when battery is fully charge
- During the process of charging, the charger and glue gun can become warm, this is normal.

Charging with USB charger		
LED Red	LED green	

		Battery is charging
		Battery is fully charged

## MAINTENANCE

- Unplug the tool before any maintenance.
- Keep the air intake and outlet free from dust and dirt.
- Clean the tool by a dry or damp cloth. NEVER use any solvent.
- DO NOT oil or grease any parts.
- Be sure the tool is not damaged. Replace or repair prior to use.

### WARNING!

- DO NOT alter or parts on this tool or attach special fixtures. This can lead to personal injury.



## ENVIRONMENT!

### Waste Electrical and Electronic Equipment (WEEE)

Electrical and electronic devices contain materials and substances that can have damaging effects on human health and the environment. This symbol indicates that this device must not be treated as unsorted municipal waste but must be collected separately. Dispose of the device via a collection point for the recycling of waste electrical and electronic equipment within the EU, UK and in other European countries that operate separate collection systems for waste electrical and electronic equipment. By disposing of the device in the proper manner, you help to avoid possible hazards for the environment and public health that could otherwise be caused by improper treatment of waste equipment. The recycling of materials contributes to the conservation of natural resources.



At the end of the product life, a suitably qualified person can remove the battery for separate recycling by opening the appliance and cutting the battery connection cable.

## WARRANTY

**Warranty period:** This product is guaranteed for 2 years from the date of purchase (original sales receipt acting as proof).

**Warranty conditions:** All points mentioned in this document must have been fully adhered to.

In the event of a claim under the warranty:

- 1 Return the product in its original packaging to the shop or outlet that supplied you with this product,
  - 2 Accompany the returned product with the original dated receipt.
- Any breach of one of these points would prevent consideration by RAPID under the manufacturer's warranty.

## BGX7

Betriebsanleitung

- Übersetzung der ursprünglichen

DE

## ALLGEMEINE SICHERHEITSWARNUNGEN FÜR ELEKTROWERKZEUGE

### WARNUNG!!

**Lesen Sie alle Sicherheitshinweise und Anweisungen.** Die Nichteinhaltung aller nachfolgend aufgeführten Anweisungen können elektrischen Schlag, Brand und/oder schwere Verletzungen verursachen. **Alle Warnungen und Anweisungen aufbewahren, um später darauf zurückgreifen zu können.**



Der in den Sicherheitshinweisen verwendete



te Begriff „Elektrowerkzeug“ bezieht sich auf netzbetriebene Elektrowerkzeuge (mit Netzkabel) und auf akkubetriebene Elektrowerkzeuge (ohne Netzkabel).

## **1) ARBEITSPLATZSICHERHEIT**

- a) **Halten Sie Ihren Arbeitsbereich sauber und gut beleuchtet.** Unaufgeräumte Werkbänke oder dunkle Bereiche sind unfallträchtig.
- b) **Arbeiten Sie mit dem Gerät nicht in explosionsgefährdeter Umgebung, in der sich brennbare Flüssigkeiten, Gase oder Stäube befinden.** Elektrowerkzeuge erzeugen Funken, die den Staub oder die Dämpfe entzünden können.
- c) **Halten Sie Kinder, Besucher und andere Personen während der Benutzung des Elektrowerkzeugs fern.** Bei Ablenkung können Sie die Kontrolle über das Gerät verlieren.

## **2) ELEKTRISCHE SICHERHEIT**

- a) **Der Netzstecker des Gerätes muss in die Netzsteckdose passen. Der Netzstecker darf in keiner Weise verändert werden. Verwenden Sie keine Adapterstecker gemeinsam mit schutzgeerdeten Geräten. Unveränderte Netzstecker und passende**

- Netzsteckdosen verringern das Risiko eines elektrischen Schlages.
- b) **Vermeiden Sie Körperkontakt mit geerdeten Oberflächen, wie von Rohren, Heizungen, Herden und Kühlschränken.** Es besteht ein erhöhtes Risiko durch elektrischen Schlag, wenn Ihr Körper geerdet ist.
  - c) **Halten Sie Elektrogeräte von Regen oder Nässe fern.** Das Eindringen von Wasser in ein Elektrogerät erhöht das Risiko eines elektrischen Schlages.
  - d) **Zweckentfremden Sie das Kabel nicht.** Verwenden Sie das Kabel niemals, um das Gerät zu tragen, zu ziehen oder um den Netzstecker aus der Netzsteckdose zu ziehen. Halten Sie das Kabel fern von Hitze, Öl, scharfen Kanten oder sich bewegenden Geräteteilen. Beschädigte oder verwickelte Kabel erhöhen das Risiko eines elektrischen Schlages.
  - e) **Wenn Sie mit einem Elektrowerkzeug im Freien arbeiten, verwenden Sie nur Verlängerungskabel, die auch für den Außenbereich zugelassen sind.** Die Anwendung eines für den Außenbereich geeigneten Verlängerungskabels verringert das Risiko

eines elektrischen Schlages.

- f) **Wenn der Betrieb des Elektrowerkzeuges in feuchter Umgebung nicht vermeidbar ist, verwenden Sie einen Fehlerstromschutzschalter.** Die Verwendung eines Fehlerstromschutzschalters verringert das Risiko eines elektrischen Schlages.

### **3) SICHERHEIT VON PERSONEN**

- a) **Seien Sie aufmerksam, achten Sie darauf, was Sie tun, und verwenden Sie ein Elektrowerkzeug mit Vernunft.** Benutzen Sie das Gerät nicht, wenn Sie müde sind oder unter dem Einfluss von Drogen, Alkohol oder Medikamenten stehen. Ein Moment der Unachtsamkeit beim Gebrauch des Gerätes kann zu ernsthaften Verletzungen führen.
- b) **Verwenden Sie persönliche Schutzausrüstungen. Tragen Sie immer einen Augenschutz.** Das Tragen persönlicher Schutzausrüstung, wie Staubmaske, rutschfester Sicherheitsschuhe, Schutzhelm oder Gehörschutz, je nach Art und Einsatz des Elektrowerkzeuges, verringert das Risiko von Verletzungen.
- c) **Vermeiden Sie eine unbeabsichtigte Inbetriebnahme.** Stellen Sie sicher, dass das

Gerät ausgeschaltet ist, bevor Sie es an eine Stromquelle und/oder einen Batteriepack anschließen, es aufheben oder herumtragen. Wenn Sie beim Tragen des Elektrowerkzeuges den Finger am Schalter haben oder das Gerät eingeschaltet an die Stromversorgung anschließen, kann dies zu Unfällen führen.

- d) **Entfernen Sie Einstellwerkzeuge oder Schraubenschlüssel, bevor Sie das Gerät einschalten.** Ein Werkzeug oder Schlüssel, der sich in einem drehenden Geräteteil befindet, kann zu Verletzungen führen.
- e) **Das Gerät nicht zu weit vorstrecken. Sorgen Sie für einen sicheren Stand und halten Sie jederzeit das Gleichgewicht.** Dadurch können Sie das Gerät in unerwarteten Situationen besser kontrollieren.
- f) **Geeignete Kleidung tragen. Tragen Sie keine weite Kleidung oder Schmuck.** Halten Sie Haare, Kleidung und Handschuhe fern von sich bewegenden Teilen. Lockere Kleidung, Schmuck oder lange Haare können von sich bewegenden Teilen erfasst werden.
- g) **Wenn Staubabsaug- und -auffangeinrichtungen montiert werden können, vergewissern Sie sich, dass diese angeschlos-**

**sen sind und richtig verwendet werden.**

Die Verwendung einer Staub-absaugung verringert Gefährdungen durch Staub.

#### **4) SORGFÄLTIGER UMGANG BEIM GEBRAUCH VON ELEKTROWERKZEUGEN**

- a) **Überlasten Sie das Gerät nicht. Verwenden Sie für Ihre Arbeit das dafür bestimmte Elektrowerkzeug.** Mit dem passenden Elektrowerkzeug arbeiten Sie besser und sicherer im angegebenen Leistungsbereich.
- b) **Benutzen Sie kein Elektrowerkzeug, dessen Schalter defekt ist.** Ein Elektrowerkzeug, das sich nicht mehr ein- oder ausschalten lässt, ist gefährlich und muss repariert werden.
- c) **Ziehen Sie den Netzstecker aus der Netzsteckdose und/ oder nehmen Sie den Batteriepack aus dem Gerät, bevor Sie Geräteeinstellungen vornehmen, Zubehörteile wechseln oder das Gerät weglegen.** Solche vorbeugenden Sicherheitsmaßnahmen reduzieren das Risiko eines unbeabsichtigten Einschaltens.
- d) **Bewahren Sie unbenutzte Elektrowerkzeuge außerhalb der Reichweite von**

- Kindern auf. Lassen Sie Personen das Gerät nicht benutzen, die mit diesem nicht vertraut sind oder diese Anweisungen nicht gelesen haben.** Elektrowerkzeuge sind gefährlich, wenn Sie von unerfahrenen Personen benutzt werden.
- e) **Pflegen Sie das Gerät mit Sorgfalt. Stellen Sie sicher, dass sich alle beweglichen und festen Teile in der richtigen Position befinden und dass keine Teile gebrochen sind oder sonstige Fehler vorliegen, die einen Betrieb des Werkzeugs beeinträchtigen.** Lassen Sie beschädigte Teile vor dem Einsatz des Geräts reparieren. Viele Unfälle haben ihre Ursache in schlecht gewarteten Elektrowerkzeugen.
- f) **Halten Sie Schneidwerkzeuge scharf und sauber.** Sorgfältig gepflegte Schneidwerkzeuge mit scharfen Schneidkanten verklemmen sich weniger und sind leichter zu führen.
- g) **Verwenden Sie Elektrowerkzeug, Zubehör, Einsatzwerkzeuge usw. entsprechend diesen Anweisungen.** Berücksichtigen Sie dabei die Arbeitsbedingungen und die auszuführende Tätigkeit. Der Gebrauch von Elektrowerkzeugen für andere als die vorge-

sehenen Anwendungen kann zu gefährlichen Situationen führen.

## 5) SERVICE

- a) **Lassen Sie Ihr Gerät nur von qualifiziertem Fachpersonal und nur mit Original-Ersatzteilen reparieren.** Damit wird sichergestellt, dass die Sicherheit des Geräts erhalten bleibt.

### AKKU KLEBEPISTOLE SICHERHEITSHINWEISE

#### WARNUNG!!

- Bei Nichtgebrauch muss das Gerät auf seinem Standbügel oder Fuß abgestellt werden.
- Wenn das Gerät nicht vorsichtig verwendet wird, können Brände entstehen
  - seien Sie daher vorsichtig bei Verwendung des Gerätes in der Nähe von brennbaren Materialien;
  - richten Sie es nicht zu lange auf ein und dieselbe Stelle;
  - verwenden Sie das Gerät nicht in gefährdeten Bereichen;
  - beachten Sie, dass Wärme zubrennbaren Materialien geleitet werden kann, die sich



- außerhalb des Sichtfeldes befinden;
- stellen Sie das Gerät nach Gebrauch aufrecht ab und lassen Sie es vor dem Wiedereinlagern abkühlen;
  - Lassen Sie das Gerät nicht unbeaufsichtigt laufen.“
  - Gerät nicht in feuchtem oder nassem Zustand aufbewahren.
  - Vor Wasser und anderen Flüssigkeiten schützen.
  - Gerät keinesfalls benutzen, wenn ein Teil davon beschädigt ist.
  - **HEISSE OBERFLÄCHEN:** Der Kleber wie auch die Gerätedüse können bis zu 170°C heiß werden.
  - Vermeiden Sie Hautkontakt. Bei Verbrennungen ist das geschädigte Hautareal unter kaltes Wasser zu halten. Keinesfalls darf der festgewordene Kleber ohne ärztliche Hilfe von der verbrannten Haut abgezogen werden.
  - Dieses Gerat kann von Kindern ab dem Alter von 8 Jahren sowie von Personen mit verminderten körperlichen, sensorischen oder geistigen Fähigkeiten oder mit einem Mangel an Erfahrung und Kenntnissen verwendet wer-



den, wenn diese von einer Person, welche die von dem Gerät ausgehenden Gefahren kennt, in Bezug auf den sicheren Gebrauch des Gerätes überwacht und angewiesen werden.

- Kinder dürfen nicht mit dem Gerät spielen.
- Reinigung und Benutzerwartung dürfen nicht von unbeaufsichtigten Kindern durchgeführt werden. Wenn die Netzanschlussleitung dieses Gerätes beschädigt ist, muss sie durch den Hersteller oder seinen Kundendienst oder eine ähnlich qualifizierte Person ersetzt werden, um Gefährdungen zu vermeiden.

### **SICHERER UMGANG MIT DEM AKKU**

- Der Benutzer sollte niemals versuchen, das Produkt aus irgendeinem Grund zu öffnen. 
- Akku vor Wasser und anderen Flüssigkeiten zu schützen.
- Schützen Sie den Akku vor Hitze oder Feuer. Es besteht Explosionsgefahr.
- Nicht bei einer Temperatur von über 40°C lagern.
- Aufladen nur bei Temperaturen zwischen 10°C und 40°C.
- Nur mit dem beigegeführten Ladegerät aufladen.

- Entsorgen Sie das Produkt verantwortungsbewusst als WEEE Elektroschrott bei Ihrer örtlichen Sammelstelle.

## **SICHERHEITSHINWEISE FÜR LADEGERÄTE**

- Das Ladegerät ist doppelt isoliert, daher wird kein Erdungskabel benötigt. 
- Prüfen Sie stets, ob die Netzspannung der auf dem Typenschild genannten Spannung entspricht.
- Das Ladegerät darf nur im Innenbereich angewendet werden.
- Mit dem Ladegerät ist nur der Akku der dazugehörigen Klebepistole aufzuladen. Andere Akkus können platzen und Verletzungen oder Schäden verursachen.
- Ladegerät vor Wasser schützen.
- Das Ladegerät darf nicht geöffnet werden.
- Das Gerät darf nur mit der USB-Kabel-Einheit geladen werden, die mit dem Gerät geliefert wird.
- Wenn das Netzkabel beschädigt ist, muss es durch den Hersteller, den Kundendienst des Herstellers oder eine ähnlich qualifiziert Person ersetzt werden, um jegliche Gefahr auszuschließen.

## TECHNISCHE SPEZIFIKATION

### Mit Lithium-Ionen-Batterie betriebene Klebepistole



Werkzeuggröße	155X150X50mm
Gewicht	0,230kg
Nennspannung	3,6V DC 1500 mAh
Akku (integriert)	1 Lithium Ionen Zelle
Aufheizzeit	ca. 20 s
Max. Temperatur	ca. 170 °C
Klebstoff	Original Rapid Ø 7 mm
Betriebsdauer pro Akku-Ladung	ca. 30 Min.
Ladezeit	90 % nach 2 Stunden

Technische Änderungen.

#### USB Ladegerät

Eingangsspannung	100-240V 50-60Hz
Leistungsaufnahme	10W
Ausgangsspannung	5 V DC
Schutzklasse	doppelt isoliert







## MERKMALE

- A** : Ein/Aus-Schalter
- B** : LED Anzeige (grün/rot)
- C** : Düse
- D** : USB-Buchse
- E** : Vorschubhebel
- F** : Standbügel
- G** : Ladegerät
- H** : USB Kabel

## VERWENDUNG





- Um die volle Leistung des Akkus zu gewährleisten, laden Sie den Akku vor dem ersten Einsatz vollständig auf (3 - 4 Stunden) (s. Anleitung zum Aufladen)
- Klebesticks in die dafür vorgesehene Öffnung einführen
- Nur die empfohlenen Klebesticks verwenden.
- Drücken Sie den Ein/Aus-Schalter für ca. 2 Sek., die Led Anzeige wird ca. 20 Sek. grün blinken und dauerhaft grün leuchten, wenn das Gerät betriebsbereit ist.
- Bei der ersten Nutzung der Klebepistole, drücken Sie den Hebel mehrfach, um die Schmelzkammer mit Kleber zu füllen. Möglicherweise muss der Klebestick kurz von hinten gedrückt werden.
- Düse an eines der zu verbindenden Materialien anlegen und Vorschubhebel vorsichtig betätigen, sodass nicht zu viel Kleber austritt.
- Beide Flächen etwa 10 Sekunden zusammendrücken
- Klebestick nach Verwendung nie aus dem Gerät entfernen. Der geschmolzene Kleber kann zu irreparablen Schäden führen.
- Zum Ausschalten drücken Sie den Ein/Aus-Schalter für ca. 2 Sek.
- Wenn der Akku fast entladen ist, blinkt die LED Anzeige abwechselnd rot und grün.
- Aus Sicherheitsgründen schaltet sich die Klebepistole automatisch ab, wenn sie länger als 3 Minuten nicht benutzt wurde.

Betrieb/Anwendung		
LED rot	LED grün	
○		Schalter EIN für ca. 2 Sek. drücken. Die grüne LED blinkt für ca. 20 Sek. (Aufheizzeit)
○	●	Gerät ist betriebsbereit. Zum Ausschalten drücken Sie den Ein /Aus-Schalter für ca. 2 Sek.
○	○	Wird die Klebepistole für ca. 3 Min. nicht genutzt, schaltet sie sich zur Sicherheit automatisch ab. Zum erneuten Einschalten muss der Ein-Schalter gedrückt werden.

		Nach ca. 25 Minuten Betriebsdauer blinkt die LED Anzeige abwechselnd rot und grün: der Akku muss bald aufgeladen werden. Blinkt die LED Anzeige nur rot, ist der Akku entladen und muss mit dem USB-Ladegerät wieder aufgeladen werden
		
		

## ANLEITUNG ZUM AUFLADEN

- Schließen Sie das USB Kabel am Ladegerät und an der Mikro-USB -Buchse auf der Rückseite des Gerätes an.
- Verbinden Sie das Ladegerät mit der Stromquelle
- Während des Ladevorgangs blinkt die LED Anzeige rot. Wenn die LED anzeige grün leuchtet, ist der Akku voll aufgeladen
- Während des Ladevorgangs werden das Ladegerät und die Klebepistole warm: das ist normal

Laden mit dem USB Ladegerät		
LED rot	LED grün	
		Akku wird geladen
		Akku ist voll aufgeladen

## WARTUNG

- Vor jeglichen Wartungsarbeiten den Netzstecker abziehen
- Den Luftein- und -auslass frei von Schmutz und Staub halten
- Gerät mit einem trockenen oder leicht angefeuchteten Tuch reinigen. NIEMALS Lösungsmittel verwenden.
- KEINE Teile ölen oder fetten.
- Das Gerät darf nicht beschädigt sein. Vor der Verwendung reparieren oder ersetzen.

**WARNUNG!!**

- Teile an diesem Gerät dürfen NICHT verändert und es dürfen keine Zusatzbauten angebracht werden. Dies kann zu Personenschäden führen. Wenn das Netzkabel beschädigt ist oder Schnitte aufweist, ziehen Sie sofort den Netzstecker und verwenden Sie das Gerät nicht mehr. Das Kabel muss durch den Hersteller oder seinen Kundendienst oder eine ähnlich qualifizierte Person ersetzt werden, um Gefahren zu vermeiden.



## UMWELTSCHUTZ

### Elektro- und Elektronik-Altgeräte

Elektro- und Elektronikgeräte enthalten Materialien und Stoffe, die schädliche Auswirkungen auf die menschliche Gesundheit und die Umwelt haben können. Dieses Symbol auf dem Gerät oder auf der Verpackung zeigt an, dass das Produkt nicht als unsortierter Hausmüll behandelt werden darf, sondern separat entsorgt werden muss! Entsorgen Sie das Gerät an einer Sammelstelle für das Recycling und die Entsorgung von elektrischen und elektronischen Geräten innerhalb der EU und in anderen europäischen Ländern, die über Systeme zur getrennten Sammlung von Elektro- und Elektronikgeräten verfügen. Mit der korrekten Entsorgung des Geräts helfen Sie, mögliche Gefahren für die Umwelt und die Gesundheit zu vermeiden, die durch eine unsachgemäße Behandlung von Altgeräten verursacht werden können. Die Wiederverwertung von Materialien trägt zur Erhaltung der natürlichen Ressourcen bei.



Am Ende der Produktlebensdauer kann eine entsprechend qualifizierte Person die Batterie zum separaten Recycling entfernen, indem sie das Gerät öffnet und das Batterieanschlusskabel durchtrennt.

## GARANTIE

**Garantiezeit:** Die Garantiezeit für dieses Produkt beträgt 2 Jahre vom Zeitpunkt des Kaufs (Original-Kaufbeleg als Nachweis).

**Garantiebedingungen:** Alle Punkte in diesem Dokument müssen vollständig eingehalten werden.

**Im Falle einer Inanspruchnahme der Garantie:**

1/ Geben Sie das Produkt in der Originalverpackung zurück, wo Sie es gekauft haben.

2/ Fügen Sie den Original-Kaufbeleg bei.

Jeder Verstoß gegen einen dieser Punkte führt zum Erlöschen der RAPID Herstellergarantie

## BGX7

Notice technique

- Traduction de l'original

FR

### CONSIGNES DE SECURITE GENERALES RELATIVES AUX OUTILS ELECTRIQUES

#### ATTENTION !!

Lisez tous les avertissements et toutes les instructions de sécurité.



Ne pas appliquer toutes les instructions énumérées ci-dessous peut conduire à une décharge électrique, à un incendie et/ou à des blessures graves.



«**Conservez tous les avertissements et instructions pour toute référence ultérieure.**

La notion d' «outil électrique» dans les avertissements se rapporte à des outils électriques raccordés au secteur (avec câble de raccordement) et à des outils électriques à batterie (sans câble de raccordement).

#### 1) SECURITE DE LA ZONE DE TRAVAIL

- a) **Maintenez le lieu de travail propre et bien éclairé.** Les établis encombrés et les zones mal éclairées augmentent le risque d'accidents.
- b) **N'utilisez pas d'outils électriques dans un environnement présentant des risques d'explosion et où se trouvent des liquides, des gaz ou des poussières inflammables.** Les outils électroportatifs génèrent des étincelles risquant d'enflammer les poussières ou les vapeurs.
- c) **Tenez les enfants et autres personnes éloignés durant l'utilisation de l'outil électroportatif.** En cas d'inattention vous risquez de perdre le contrôle de l'appareil.

## **2) SECURITE ELECTRIQUE**

- a) **La fiche secteur de l'outil électroportatif doit correspondre à la prise de courant.** Ne modifiez la fiche en aucun cas. N'utilisez pas d'adaptateurs avec des appareils électriques avec mise à la terre. Les fiches non modifiées et les prises de courant appropriées réduisent le risque de choc électrique.»
- b) **Évitez le contact physique avec des surfaces mises à la terre telles que des**



- tuyaux, des radiateurs, des fours et des réfrigérateurs.** Il y a un risque élevé de choc électrique si votre corps est relié à la terre.
- c) **N'exposez pas l'outil électroportatif à la pluie ou à l'humidité.** La pénétration d'eau dans un outil électroportatif augmente le risque de choc électrique.
- d) **Ne maltraitez pas le cordon.** N'utilisez jamais le cordon pour porter, tirer ou débrancher l'outil électroportatif. Maintenez le câble éloigné des sources de chaleur, des parties grasses, des bords tranchants ou des parties de l'appareil en mouvement. Un cordon endommagé ou torsadé augmente le risque de choc électrique.
- e) **Si vous utilisez l'outil électroportatif à l'extérieur, utilisez une rallonge autorisée homologuée pour les applications extérieures.** L'utilisation d'une rallonge électrique homologuée pour les applications extérieures réduit le risque d'un choc électrique.
- f) **Si l'usage d'un outil électrique dans un emplacement humide est inévitable, utilisez une alimentation protégée par un disjoncteur différentiel.** L'utilisation d'un disjoncteur différentiel réduit le risque de

choc électrique.

### 3) SECURITE DES PERSONNES

- a) **Restez vigilant, surveillez ce que vous faites et faites preuve de bon sens en utilisant l'outil électroportatif.** N'utilisez pas l'appareil lorsque vous êtes fatigué ou après avoir consommé de l'alcool, des drogues ou avoir pris des médicaments. Un moment d'inattention lors de l'utilisation de l'appareil peut entraîner de graves blessures.
- b) **Portez des équipements de protection. Portez toujours des lunettes de protection.** Le port d'équipements de protection personnels tels que masque anti-poussières, chaussures de sécurité antidérapantes, casque de protection ou protection auditive suivant le travail à effectuer, réduit le risque de blessures.
- c) **Évitez tout démarrage intempestif.** Vérifiez que l'interrupteur est sur arrêt avant le branchement sur le secteur et/ou l'insertion de la batterie, la prise de l'appareil ou son transport. Le transport d'outils électroportatifs avec votre doigt sur le commutateur ou leur mise sous tension avec le commutateur sur marche est source d'accidents.»

- d) **Retirez toute clé ou outil de réglage avant de mettre un outil électroportatif en marche.** Une clé ou un outil restant attaché à une pièce en rotation de l'outil électroportatif peut entraîner une blessure.
- e) **Ne surestimez pas vos capacités.** Veillez à garder toujours une position stable et équilibrée. Ceci vous permet de mieux contrôler l'appareil dans des situations inattendues.»
- f) **Portez des vêtements appropriés.** Ne portez pas de vêtements amples ni de bijoux. Maintenez cheveux, vêtements et gants éloignés des parties de l'appareil en mouvement. Des vêtements amples, des bijoux ou des cheveux longs peuvent être happés par des pièces en mouvement.»
- g) **Si des dispositifs servant à aspirer ou à recueillir les poussières doivent être utilisés, vérifiez que ceux-ci soient effectivement raccordés et qu'ils sont correctement utilisés.** L'utilisation des collecteurs de poussière réduit les dangers dus aux poussières.

#### **4) UTILISATION ET EMPLOI SOIGNEUX DE L'OUTIL ELECTROPORATIF**

- a) Ne surchargez pas l'appareil. Utilisez l'outil

électroportatif approprié au travail à effectuer. Avec l'outil électroportatif approprié, vous travaillerez mieux et avec plus de sécurité à la vitesse pour laquelle il est prévu.

- b) N'utilisez pas un outil électroportatif dont l'interrupteur est défectueux. Un outil électroportatif qui ne peut plus être commandé par son interrupteur est dangereux et doit être réparé.
- c) Débranchez la fiche de la prise secteur et/ou la batterie de l'outil électroportatif avant d'effectuer des réglages, de changer les accessoires ou de le ranger. Cette mesure de précaution réduit le risque de démarrage accidentel.
- d) Rangez les outils électroportatifs non utilisés hors de portée des enfants et ne laissez pas des personnes ne connaissant pas les outils électroportatifs et ces instructions les utiliser. Les outils électroportatifs sont dangereux lorsqu'ils sont utilisés par des personnes non initiées.
- e) Prenez soin des outils électroportatifs. Vérifiez que les parties en mouvement fonctionnent correctement et ne sont pas coincées, recherchez si des parties sont cassées

et toute autre condition pouvant affecter le bon fonctionnement de l'outil électroportatif. Faites réparer un outil électroportatif endommagé avant de l'utiliser. De nombreux accidents sont dus à des outils électroportatifs mal entretenus.

- f) Maintenez les outils de coupe aiguisés et propres. Des outils soigneusement entretenus avec des bords tranchants bien aiguisés se coincent moins souvent et peuvent être guidés plus facilement.
- g) Utilisez l'outil électroportatif, les accessoires, les forets, etc. conformément à ces instructions en tenant compte des conditions de travail et du travail à effectuer. L'utilisation des outils électroportatifs à d'autres fins que celles prévues peut créer des situations dangereuses.

## **5) REVISIONS**

- a) **Ne faites réparer votre outil électroportatif que par un réparateur qualifié et seulement avec des pièces de rechange d'origine.** Ceci permet d'assurer la sécurité de l'appareil.

## CONSIGNES DE SECURITE CONCERNANT L'OUTIL

### AVERTISSEMENT !



- Cet outil doit être placé sur son support ou son pied lorsqu'il n'est pas utilisé.
- Une utilisation négligente de l'outil peut déclencher un incendie, donc
  - faites attention en utilisant l'appareil dans des lieux contenant des matériaux combustibles ;
  - ne chauffez pas le même endroit pendant longtemps ;
  - ne l'utilisez pas en présence d'une atmosphère explosive ;
  - pensez que la chaleur peut être conduite jusqu'à des matériaux combustibles hors de vue ;
  - placez l'appareil sur son support après utilisation et laissez-le refroidir avant de le ranger ;
  - ne laissez pas l'appareil sans surveillance quand il est allumé.
- Ne pas utiliser ou entreposer l'appareil en milieu humide. Ne pas l'exposer à des projections d'eau.
- Ne pas exposer l'appareil à l'eau ou d'autres substances fluides
- N'utilisez pas l'appareil si une pièce est en-

dommagée ou défectueuse.

- Surfaces chaudes: la buse de l'appareil et la colle peuvent atteindre des températures de l'ordre de 170°C.
- Evitez tout contact avec la peau. En cas de brûlure, plongez immédiatement la plaie sous l'eau froide. Ne tentez jamais d'enlever une projection importante de colle sans assistance médicale.
- Cet appareil peut être utilisé par des enfants âgés de 8 ans et plus et des personnes aux capacités physiques, sensorielles ou mentales réduites ou manquant d'expérience et de connaissances si elles bénéficient d'une surveillance ou d'instructions sur l'utilisation de l'appareil d'une manière sûre et comprennent les risques impliqués.
- Les enfants ne doivent pas jouer avec l'appareil.
- Le nettoyage et l'entretien par l'utilisateur ne seront pas faits par des enfants sans surveillance

## **CONSIGNES DE SECURITE CONCERNANT LA BATTERIE**

- L'utilisateur ne doit jamais tenter d'ouvrir le produit pour quelque raison que ce



soit

- N'exposez jamais la batterie ou l'outil à l'eau et tout autre liquide
- N'exposez jamais la batterie à la chaleur ou au feu. Cela pourrait causer un risque d'explosion
- Ne stockez pas la batterie dans des endroits où la température peut dépasser 40°C
- Charger uniquement à température ambiante, entre +10°C et +40°C
- Chargez la batterie en utilisant exclusivement le chargeur fourni avec l'outil.
- Jetez le produit de manière responsable en tant que DEEE à votre point de collecte local.

## **CONSIGNES DE SECURITE CONCERNANT LE CHARGEUR ET CABLE USB**

- Le chargeur est doublement isolé, par conséquent aucun câble de mise à la terre n'est nécessaire. 
- Vérifiez toujours que la tension du secteur correspond à la tension indiquée sur le chargeur.
- Le chargeur est conçu pour être utilisé uniquement à l'intérieur.
- Utilisez uniquement ce chargeur pour char-



ger la batterie fournie avec l'appareil. D'autres batteries pourraient exploser et causer des dommages ou blessures.

- Ne mettez pas le chargeur en contact avec de l'eau.
- Ne tentez jamais d'ouvrir le chargeur.
- L'appareil ne doit être utilisé qu'avec le câble USB fourni avec l'appareil.
- Si le câble d'alimentation est endommagé, il doit être remplacé par le fabricant, le service après-vente du fabricant ou un technicien qualifié afin d'éviter tout danger.

## SPÉCIFICATIONS TECHNIQUES

### Pistolet à colle à batterie Lithium Ion



Dimensions	155X150X50mm
Poids	0,230kg
Voltage	3.6V DC 1500 mAh
Batterie intégrée	1 cellule Lithium Ion
Temps de chauffe	approx. 20 secondes
Température maxi	approx. 170°C
Bâton de colle	Bâtons de colle Rapid diam 7mm
Temps de travail par charge complète de la batterie	approx. 30 min
Temps de charge	90% après 3 heures

Sous réserve de modifications techniques.

## Chargeur USB

Tension d'entrée	100-240V 50-60Hz
Consommation électrique	10W
Tension de sortie	5 VDC
Classe de protection	double isolation

## CARACTÉRISTIQUES













- A** : Interrupteur Marche/Arrêt
- B** : Voyant lumineux LED (vert/rouge)
- C** : Buse
- D** : Prise USB
- E** : Gâchette
- F** : Support outil
- G** : Chargeur
- H** : Câble USB

## UTILISATION

- Avant la première utilisation, chargez complètement la batterie (3-4 heures) afin de prolonger sa durée de vie. (voir les instructions de chargement)
- Introduire les bâtonnets de colle par l'arrière de l'appareil
- N'utilisez que des bâtonnets de colle préconisés par Rapid.
- Appuyez sur le bouton marche / arrêt pendant env. 2 secondes, la LED verte clignote pendant env. 20 secondes et reste verte quand l'appareil est prêt à être utilisé.
- Lors de la première utilisation de l'outil, appuyez plusieurs fois sur la gâchette pour remplir d'adhésif la chambre de chauffage. Il peut également être nécessaire d'appuyer brièvement sur le bâton de colle pour faciliter son déplacement.
- Appliquer la buse sur la surface à coller et presser doucement la gâchette pour que la colle s'écoule.
- Mettre la surface encollée en contact avec la seconde surface, faire les ajustements nécessaires et presser manuellement durant 10

secondes pour achever le collage.





- Ne pas retirer un bâtonnet de colle déjà introduit dans l'appareil, la colle en fusion peut causer des dommages irréparables à l'appareil.
- Une fois terminé, appuyez sur le bouton marche / arrêt pendant env. 2 sec.
- Lorsque la batterie est déchargée, la LED clignote en alternance du rouge au vert
- Pour des raisons de sécurité, l'appareil s'éteint automatiquement après environ 3 min sans utilisation.

Fonctionnement/Utilisation		
LED rouge	LED vert	
		Appuyer sur ON environ 2 sec. La LED verte clignote environ 20 sec. (Préchauffage)
		Appareil prêt à l'emploi. Appuyez sur le bouton ON / OFF pendant environ 2 secondes pour éteindre l'appareil à la fin du travail.
		Aucune utilisation / collage pendant environ 3 min: le pistolet à colle s'éteint automatiquement pour des raisons de sécurité Appuyez sur la touche ON pour redémarrer
		Les LED rouge et verte clignotent alternativement après environ 25 minutes d'utilisation du pistolet à colle. La batterie est presque vide, l'appareil ne peut maintenant être utilisé que pendant environ 5 minutes. Flash rouge uniquement ou plus de LED: la batterie est vide, rechargez-la à l'aide du chargeur USB.
		
		

## INSTRUCTIONS DE CHARGEMENT

- Connecter le câble USB au chargeur et la prise micro USB à l'arrière de l'outil»

- Connecter le chargeur au secteur.
- La LED sur le pistolet à colle clignotera en rouge pendant la charge, et deviendra fixe en vert lorsque la batterie sera complètement chargée
- Pendant le chargement, le chargeur et le pistolet à colle peuvent chauffer, c'est normal.

Chargement avec un chargeur USB		
LED rouge	LED vert	
		La batterie charge
		La batterie est totalement chargée

## ENTRETIEN

- Débranchez l'outil avant tout entretien
- Maintenez l'entrée et la sortie de l'air exemptes de poussière et de saleté
- Nettoyez l'outil avec un chiffon sec ou humide. N'utilisez **JAMAIS** de solvant.
- **NE** mettez **PAS** d'huile ou de graisse sur les pièces.
- Vérifiez que l'outil n'est pas endommagé. Remplacez-le ou réparez-le avant l'utilisation.

### AVERTISSEMENT !

- **NE** modifiez **PAS** de pièces de cet outil et n'y attachez pas de dispositifs spéciaux. Ceci pourrait provoquer des blessures. Si le câble électrique est endommagé ou coupé, retirez immédiatement la fiche de la prise électrique et n'utilisez pas l'appareil. Il doit être remplacé par le fabricant ou son agent de service, ou par une personne qualifiée similaire, afin d'éviter un risque.



## PROTECTION DE L'ENVIRONNEMENT

### Déchets d'équipements électriques et électroniques (DEEE)

Les appareils électriques et électroniques contiennent des matériaux

et des substances qui peuvent avoir des effets néfastes sur la santé humaine et l'environnement. Ce symbole indique que cet appareil ne doit pas être traité comme un déchet municipal non trié mais doit être collecté séparément. Éliminez l'appareil que dans les centres de collecte pour le recyclage des déchets d'équipements électriques et électroniques dans l'UE, le Royaume-Uni et dans d'autres pays européens qui exploitent des systèmes de collecte séparés pour les déchets d'équipements électriques et électroniques. En éliminant l'appareil de manière appropriée, vous contribuez à éviter les risques potentiels pour l'environnement et la santé publique qui pourraient autrement être causés par un traitement inapproprié des déchets d'équipement. Le recyclage des matériaux contribue à la conservation des ressources naturelles.



À la fin de la vie du produit, une personne qualifiée peut retirer la batterie pour la recycler séparément en ouvrant l'appareil et en coupant le câble de connexion de la batterie.

## GARANTIE

**Période de garantie :** Ce produit est garanti pendant 2 ans après la date de l'achat (le reçu de vente original fait foi).

**Conditions de la garantie :** Tous les points mentionnés dans ce document doivent avoir été parfaitement respectés.

**En cas de réclamation sous garantie :**

1/ **Rapportez le produit dans son emballage d'origine à l'atelier ou au point de vente qui vous a fourni ce produit,**

2/ **Joignez le reçu de vente daté original au produit rapporté.**

**Tout manquement à l'un de ces points annule la prise en compte par RAPID selon la garantie du fabricant.**

**VEILIG WERKEN MET ELEKTRISCH  
GEREEDSCHAP****LET OP!!**

**Lees alle waarschuwingen en veiligheidsvoorschriften goed door.** Als de onderstaande waarschuwingen en voorschriften niet worden opgevolgd, kan dit leiden tot elektrische schokken, brandgevaar en/of ernstig persoonlijk letsel.



**Bewaar alle waarschuwingen en voorschriften om ze later opnieuw te kunnen raadplegen.** Het begrip “elektrisch gereedschap” verwijst hier naar apparaten met netsnoer voor gebruik via het elektriciteitsnet en naar apparaten zonder netsnoer voor gebruik met een accu.

**1) VEILIGE WERKOMGEVING**

- a) **Werk in een schone, goed verlichte ruimte.** Een rommelige of donkere werkplek vergroot de kans op ongelukken.
- b) **Gebruik het gereedschap niet in een omgeving met explosiegevaar, bijvoorbeeld in de nabijheid van brandbare vloeistof-**

**fen, gassen of stof.** Elektrische gereedschappen veroorzaken vonken, die het stof of de dampen tot ontploffing kunnen brengen.

- c) **Houd omstanders, kinderen en bezoekers uit de buurt tijdens het bedienen van een elektrisch gereedschap.** Wanneer u wordt afgeleid, kunt u de controle over het gereedschap verliezen.

## 2) ELEKTRISCHE VEILIGHEID

- a) **De netsnoerstekker van het gereedschap moet geschikt zijn voor de wandcontactdoos.** Probeer nooit een niet-geschikte stekker passend te maken. Gebruik nooit adapterstekkers met geaarde gereedschappen. Niet-geschikte stekkers en wandcontactdozen vergroten de kans op een elektrische schok.
- b) **Voorkom dat uw lichaam in aanraking komt met geaarde oppervlakken zoals leidingen, radiatoren, fornuizen en koelkasten.** Er is een verhoogd risico op elektrische schokken wanneer uw lichaam geaard is.
- c) **Houd het gereedschap uit de buurt van regen en vocht.** Als er water in het gereedschap binnendringt, kunnen er elektrische

schokken ontstaan.

- d) **Gebruik het netsnoer alleen waarvoor dit bedoeld is.** Gebruik het netsnoer nooit om het gereedschap te dragen of op te hangen of om de stekker uit de wandcontactdoos te trekken. Houd het netsnoer uit de buurt van hete oppervlakken, olie, scherpe randen en bewegende onderdelen. Beschadigde of in de war geraakte netsnoeren vergroten het risico van een elektrische schok.
- e) **Wanneer u buitenshuis met elektrisch gereedschap werkt, moet u altijd een verlengsnoer gebruiken dat is goedgekeurd voor buitengebruik.** Een verlengsnoer voor buitengebruik beperkt het risico van elektrische schokken.
- f) **Als het onvermijdelijk is dat u het elektrische gereedschap in een vochtige omgeving gebruikt, moet u gebruikmaken van een aardlekschakelaar.** Een aardlekschakelaar beperkt de kans op elektrische schokken.

### **3) PERSOONLIJKE VEILIGHEID**

- a) **Wees alert, blijf met uw aandacht bij wat u doet en ga met overleg te werk bij het gebruik van elektrische gereedschappen.**



Gebruik het gereedschap niet wanneer u moe bent of onder invloed staat van medicijnen, alcohol of drugs. Een moment van onoplettendheid kan tot ernstig letsel leiden.”

- b) **Gebruik persoonlijke beschermingsmiddelen. Draag altijd een veiligheidsbril.** Het risico van persoonlijk letsel wordt aanzienlijk beperkt wanneer u persoonlijke beschermingsmiddelen draagt zoals een stofmasker, slipvaste werkschoenen, een veiligheidshelm of gehoorbescherming, afhankelijk van de aard en het gebruik van het elektrische gereedschap.
- c) **Voorkom dat het gereedschap onbedoeld wordt ingeschakeld.** Zorg dat de schakelaar UIT staat voordat u het gereedschap vastpakt of op het elektriciteitsnet of de accu aansluit. Wanneer u tijdens het dragen van het elektrische gereedschap uw vinger op de schakelaar houdt of wanneer u het gereedschap op de stroomvoorziening aansluit terwijl het ingeschakeld is, bestaat er een grote kans op ongevallen.
- d) **Verwijder stelsleutels en dergelijke voordat u het gereedschap inschakelt.** Een stelsleutel die vastzit in een draaiend on-

derdeel van het gereedschap kan tot letsel leiden.

- e) **Reik niet te ver voorover of opzij. Zorg ervoor dat u stevig en goed gebalanceerd op de grond staat.** Hierdoor kunt u het gereedschap in onverwachte situaties beter onder contrôle houden.
- f) **Draag geschikte werkkleding. Vermijd loshangende kleding of sieraden.** Houd uw haar, kleding en handschoenen uit de buurt van bewegende delen. Loshangende kleding, sieraden en lang haar kunnen verstrikt raken tussen bewegende delen.
- g) **Wanneer er voorzieningen voor het afzuigen en opvangen van stof beschikbaar zijn, moeten deze worden aangesloten en gebruikt.** Geschikte afzuiging beperkt de risico's van stof.

#### **4) GEBRUIK EN ONDERHOUD VAN ELEKTRISCH GEREEDSCHAP**

- a) **Zorg dat het gereedschap niet overbelast wordt. Gebruik het juiste gereedschap voor uw werkzaamheden.** Met het passende elektrische gereedschap werkt u beter en veiliger binnen het bereik waarvoor het gereedschap is ontworpen.

- b) **Gebruik nooit elektrisch gereedschap waarvan de schakelaar defect is.** Elektrische gereedschappen die niet via de schakelaar kunnen worden in- of uitgeschakeld, zijn gevaarlijk en moeten direct worden gerepareerd.
- c) **Neem de stekker uit de wandcontactdoos of ontkoppel de accu van het gereedschap voordat u wijzigingen aanbrengt, hulpstukken verwisselt of het gereedschap opbergt.** Hierdoor verkleint u de kans dat het gereedschap per ongeluk wordt gestart.
- d) **Bewaar elektrische gereedschappen buiten bereik van kinderen. Laat het gereedschap niet gebruiken door personen die er niet mee vertrouwd zijn of die deze aanwijzingen niet hebben gelezen.** Elektrische gereedschappen kunnen gevaarlijk zijn bij gebruik door onervaren personen.
- e) **Onderhoud het elektrische gereedschap zorgvuldig. Controleer op slecht aansluitende of vastlopende bewegende delen, breuken en andere omstandigheden die de werking van het gereedschap kunnen beïnvloeden.** Laat beschadigde onderdelen

- repareren voordat u het gereedschap gebruikt. Veel ongevallen worden veroorzaakt door slecht onderhouden gereedschappen.
- f) **Houd messen en snijdende inzetstukken altijd scherp en schoon.** Goed onderhouden snijdende inzetstukken met scherpe snijkanten lopen minder snel vast en zijn gemakkelijker te sturen.
- g) **Gebruik elektrische gereedschappen, accessoires, bitjes en andere toebehoren altijd volgens deze aanwijzingen, rekening houdend met de omstandigheden en de werkzaamheden.** Het gebruik van elektrische gereedschappen voor andere dan de bedoelde toepassingen kan tot gevaarlijke situaties leiden.

## **5) REPARATIE**

- a) **Laat het gereedschap uitsluitend door bevoegd personeel repareren met originele vervangende onderdelen.** Hierdoor blijft de veiligheid van het gereedschap gewaarborgd.

# **ACCULIJMPISTOOL VEILIGHEIDSWAARSCHUWINGEN**

## **WAARSCHUWING!**

- Moet op standaard of voet worden geplaatst wanneer niet in gebruik.
- Er kan brand ontstaan indien het gereedschap niet voorzichtig gebruikt wordt. Doe daarom het volgende:
  - wees voorzichtig bij het gebruiken van het gereedschap op plaatsen met brandbare materialen;
  - gebruik het niet te lang op dezelfde plaats;
  - gebruik het niet in een explosieve omgeving;
  - houd er rekening mee dat warmte geleid kan worden naar brandbare materialen buiten uw gezichtsveld;
  - plaats het gereedschap in de houder na gebruik en laat het afkoelen voor de opslag;
  - laat het gereedschap niet zonder toezicht achter na het inschakelen.”
- Gebruik en bewaar het gereedschap niet onder vochtige of natte omstandigheden.”
- Stel het op geen enkele manier aan water of andere vloeistoffen bloot.
- Gebruik het gereedschap niet als het deels beschadigd of defect is.
- **WARME OPPERVLAKKEN** : de buis van het apparaat en de lijm kunnen, afhankelijk van het model, temperaturen van 170°C



- bereiken.
- Vermijd alle huidcontact. Dompel bij verbranding de wond onder in koud water. Probeer hard geworden lijm nooit zonder medische hulp van de verbrande huid te verwijderen.
  - DIT APPARAAT kan gebruikt worden door kinderen van 8 jaar en ouder, personen met een lichamelijke, zintuiglijke of mentale beperking, zonder ervaring en/of kennis zolang zij onder supervisie staan of instructies gekregen hebben over het gebruik van het apparaat op een veilige manier en de risico's begrijpen.
  - Kinderen mogen niet met het apparaat spelen.
  - Schoonmaak en onderhoud mogen niet door kinderen worden uitgevoerd zonder toezicht.

## ACCUVEILIGHEID

- De gebruiker mag nooit pogen het product om welke reden dan ook te openen.
- Stel de accu niet bloot aan water en andere vloeistoffen.
- Stel de accu niet bloot aan hitte of vuur. Er bestaat explosiegevaar.
- Niet opslaan op plekken waar de tempera-



- tuur hoger kan worden dan 40°C.
- Alleen opladen bij omgevingstemperatuur tussen 10°C en 40°C
- Alleen opladen met de bij het instrument geleverde oplader.
- Recycle het product op verantwoorde wijze conform WEEE via uw lokale inzamelpunt.

## **VEILIGHEIDSWAARSCHUWINGEN VOOR OPLADER EN USB-KABEL**

- De oplader is dubbel geïsoleerd; daarom is geen aardedraad nodig. 
- Controleer altijd of de netspanning overeenkomt met de spanning op het typeplaatje.
- De oplader is alleen bedoeld voor gebruik binnenshuis.
- Gebruik uw oplader alleen voor het opladen van de accu in het gereedschap waarbij deze is geleverd. Andere accu's kunnen barsten en persoonlijk letsel en schade veroorzaken.
- Stel de accu niet bloot aan water.
- Open de oplader niet.
- Het lijmpistool mag alleen worden gebruikt met de USB-kabel die meegeleverd wordt.
- Als het netsnoer beschadigd is, moet het worden vervangen door de fabrikant, de servicevertegenwoordiger van de fabrikant of

een evenwaardig gekwalificeerd persoon, om alle gevaar te vermijden.

## TECHNISCHE SPECIFICATIES

### Lijmpistool met Lithium-ionaccu



Afmetingen gereedschap	155X150X50mm
Gewicht	0,230kg
Vermogen	3,6V 1.500 mAh
Accu (geïntegreerd)	1 cell Lithium-Ion
Opwarmtijd	Ca. 20 sec.
Maximale temperatuur	Ca. 170°C
Lijmpatronen	Origineel Rapid Ø7mm
Werktijd op één acculading	Ca. 30 min.
plaadtijd	90% binnen 2 uur

Technische Veranderingen voorbehouden.

### USB Oplader

Input	100-240V 50-60Hz
Nominale belasting	10W
Output	5V
Beschermingsklasse	Dubbelgeïsoleerd

## EIGENSCHAPPEN

- A** : Aan/Uit knop
- B** : LED-licht (groen/rood)
- C** : Mondstuk
- D** : Mondstuk
- E** : Trekker
- F** : Standaard





- G** : Oplader
- H** : USB kabel

## GEBRUIK





- Laad de accu voor het eerste gebruik volledig op (3-4 uur) om de levensduur te verlengen. (zie oplaadinstructies)
- Voer lijmstaafjes in de achterzijde van het instrument.
- Gebruik alleen aanbevolen lijmstaafjes.
- Druk ca. 2 sec. op de AAN / UIT-knop, groene led knippert ca. 20 sec. en blijft daarna constant groen wanneer klaar voor gebruik.
- Wanneer u het lijmpistool voor de eerste keer gebruikt, drukt u verschillende keren op de trekker om het verwarmingselement met lijm te vullen. Het kan noodzakelijk zijn om het lijmpatroon licht aan te duwen zodat deze naar binnen getrokken kan worden.
- Plaats het mondstuk van het gereedschap op het oppervlak en druk zachtjes op de trekker om lijm uit te knijpen.
- Plaats het tweede element in contact met de lijm, pas het indien nodig aan en druk de delen gemiddeld 10 seconden tegen elkaar.
- Trek/verwijder een lijmstaaf nooit uit het gereedschap nadat het in het gereedschap is ingevoerd. De resulterende gesmolten lijm kan onherstelbare schade aan het gereedschap toebrengen.
- Druk als u klaar bent op de AAN / UIT-knop voor ca. 2 seconden.
- Wanneer de accu bijna leeg is, knippert de LED afwisselend van rood naar groen.
- Geen gebruik / lijmen gedurende ca. 3 minuten: het lijmpistool schakelt automatisch UIT om veiligheidsredenen.

Bediening / Gebruik		
Rode LED	Groene LED	
○	☀	Druk gedurende ca. 2 seconden op de AAN / UIT-knop om het lijmpistool AAN te zetten. Groene LED knippert ca. 20 sec. (opwarmen)

		Lijmpistool klaar voor gebruik. Druk gedurende ca. 2 seconden op de AAN / UIT-knop om het lijmpistool UIT te zetten als de klus is voltooid.
		Geen gebruik / lijmen gedurende ca. 3 minuten: het lijmpistool schakelt automatisch UIT om veiligheidsredenen. Druk op de AAN knop om opnieuw te starten.
		De rode en groene LED knipperen afwisselend nadat het lijmpistool ongeveer 25 minuten is gebruikt. Hierna kan nog ca. 5 minuten verder worden gewerkt. Wanneer enkel de rode LED knippert of geen LED meer zichtbaar is dan is de accu leeg; laad deze opnieuw op met behulp van USB-oplader.
		
		

## OPLAADINSTRUCTIES

- Sluit de USB-kabel aan op de oplader en de micro USB-aansluiting aan op de achterzijde van het lijmpistool.
- Sluit de oplader aan op het stopcontact.
- De LED op het lijmpistool knippert rood tijdens het opladen en wordt groen wanneer de accu volledig opgeladen is.
- Tijdens het opladen kunnen de oplader en het lijmpistool warm worden, dit is normaal.

Opladen met USB-oplader		
Rode LED	Groene LED	
		Accu wordt opgeladen
		Accu is volledig opgeladen

## ONDERHOUD

- Trek de stekker uit voor onderhoudswerkzaamheden.

- Houd de luchtinlaat en -uitlaat vrij van stof en vuil.
- Reinig het gereedschap met een droge of vochtige doek. Gebruik NOOIT oplosmiddel.
- Smeer de onderdelen NIET in met olie of vet.
- Controleer of het gereedschap niet beschadigd is. Vervang of herstel het voor gebruik.

### **WAARSCHUWING!**

- Voer GEEN aanpassingen uit op het pistool of onderdelen hiervan en koppel GEEN aparte hulpstukken aan. Als u dit wel doet, ontstaat het risico van persoonlijk letsel.



## **MILIEU**

### **Afgedankte elektrische en elektronische apparatuur (AEEA)**

Elektrische en elektronische apparaten bevatten materialen en stoffen die schadelijke effecten kunnen hebben op de menselijke gezondheid en het milieu. Dit symbool op het apparaat, de accessoires of verpakking, geeft aan dat dit apparaat niet mag worden gezien als ongesorteerd huishoudelijk afval, maar apart moet worden ingezameld! Lever het apparaat in bij een inzamelpunt voor de recycling van elektrisch afval en elektronische apparatuur binnen de EU. Door dit apparaat op de juiste wijze af te voeren, helpt u mogelijke gevaren voor het milieu en de volksgezondheid te voorkomen die anders zouden kunnen worden veroorzaakt door onjuiste behandeling van afgedankte apparatuur. De recycling van materialen draagt bij aan het behoud van onze natuurlijke hulpbronnen



Aan het einde van de levensduur van het product kan een gekwalificeerd persoon de accu verwijderen voor gescheiden recycling door het apparaat te openen en de aansluitkabel van de accu door te snijden.

## **GARANTIE**

**Garantieperiode: Dit product wordt gedekt door een garantie van 2 jaar vanaf de aankoopdatum (origineel aankoopbewijs dient als bewijsstuk).**

**Garantie bepalingen:** Alle punten aangehaald in dit document moeten volledig zijn nageleefd.

In geval van een eis gedekt door de garantie:

- 1/ Retourneer het product in de originele verpakking bij de winkel of kleinhandel waar u dit product hebt aangekocht.
- 2/ Voeg het originele gedateerde aankoopbewijs toe aan het geretourneerde product.

Elke inbreuk op deze punten zal ertoe leiden dat RAPID de claim niet in overweging neemt onder de garantie van de fabrikant.

## **BGX7**

Istruzioni per l'uso

- traduzione dell'originale

IT

### **NORME DI SICUREZZA GENERALI PER L'USO DEGLI UTENSILI ELETTRICI**

#### **AVVERTENZA!**

**Leggere attentamente tutte le avvertenze e le istruzioni.** Il mancato rispetto delle istruzioni può comportare il rischio di scossa elettrica, incendio e/o gravi lesioni personali.



**Conservare tutte le avvertenze e le istruzioni per riferimento futuro.** Nelle avvertenze, per "utensile elettrico" si intende sia un utensile elettrico con cavo che a batteria (senza cavo).

#### **1) SICUREZZA DELL'AREA DI LAVORO**

**a) Mantenere sempre l'area di lavoro pulita e**

**ben illuminata.** Banchi da lavoro disordinati e scarsa illuminazione aumentano il rischio di incidente.

- b) **Non utilizzare gli utensili elettrici in atmosfere esplosive, ad es. in presenza di liquidi, gas o polveri infiammabili.** Gli utensili elettrici comportano la formazione di scintille che possono innescare polveri o fumi.
- c) **Mantenere sempre eventuali passanti, bambini e visitatori a distanza di sicurezza dall'utensile elettrico.** Eventuali distrazioni possono comportare la perdita di controllo dell'utensile.

## **2) SICUREZZA ELETTRICA**

- a) **La tensione di rete deve corrispondere a quella indicata sull'utensile. La spina non deve essere modificata in alcun modo.** Non utilizzare eventuali adattatori con utensili elettrici collegati a terra. L'uso di spine e prese corrette riduce il rischio di scossa elettrica.
- b) **Evitare il contatto del corpo con superfici messe a terra come tubi, radiatori, fornelli e refrigeratori.** Il collegamento a terra del corpo aumenta il rischio di scossa elettrica.

- c) **Non esporre gli utensili elettrici a pioggia o umidità.** Eventuali infiltrazioni d'acqua nell'utensile elettrico aumentano il rischio di scossa elettrica.
- d) **Evitare di danneggiare il cavo.** Non utilizzare mai il cavo per trasportare, collegare o scollegare l'utensile elettrico. Mantenere lontano il cavo da fonti di calore, olio, bordi appuntiti o parti mobili. Cavi danneggiati o schiacciati aumentano il rischio di scossa elettrica.
- e) **In caso di utilizzo di un utensile elettrico in esterni, utilizzare una prolunga adeguata.** L'uso di una prolunga adeguata per esterni riduce il rischio di scossa elettrica.
- f) **In caso di utilizzo di un utensile elettrico in un luogo umido, deve essere collegato ad una presa con salvavita.** L'uso di un salvavita riduce il rischio di scossa elettrica.

### **3) SICUREZZA PERSONALE**

- a) **Prestare sempre la massima attenzione ed utilizzare l'utensile elettrico con cautela.** Non utilizzare un utensile elettrico in caso di stanchezza o sotto l'effetto di farmaci, sostanze alcoliche o stupefacenti. La minima disattenzione può comportare il rischio di

- gravi lesioni personali.
- b) **Utilizzare dispositivi di protezione individuale adeguati. Utilizzare sempre una protezione per gli occhi.** In determinate condizioni, dispositivi di protezione quali mascherina antipolvere, scarpe antiscivolo, elmetto o cuffie protettive possono ridurre il rischio di lesioni personali.
  - c) **Prevenire l'avviamento accidentale dell'utensile.** Accertarsi che l'interruttore sia in posizione Off prima di collegarlo alla rete elettrica e/o al gruppo batteria, oppure di afferrare o trasportare l'utensile. Non trasportare mai l'utensile tenendo un dito sull'interruttore oppure con l'interruttore in posizione On."
  - d) **Rimuovere eventuali chiavi di regolazione prima di avviare l'utensile elettrico.** Un'eventuale chiave lasciata collegata ad una parte rotante dell'utensile elettrico può provocare gravi lesioni personali.
  - e) **Non sporgersi. Mantenere sempre un buon equilibrio durante l'uso dell'utensile elettrico.** In tal modo, sarà più facile controllarlo in caso di imprevisto.
  - f) **Indossare indumenti adeguati. Non indossare indumenti larghi o gioielli. Mantenere**

**sempre lontani capelli, indumenti e guanti dalle parti mobili.** Indumenti larghi, gioielli o capelli lunghi potrebbero rimanere impigliati nelle parti mobili.

- g) In caso di utilizzo di dispositivi per la raccolta e l'abbattimento della polvere, accertarsi che siano collegati e utilizzati correttamente.** L'uso di dispositivi per l'abbattimento della polvere può ridurre il rischio di malattie per inalazione.

#### **4) USO E CURA DELL'UTENSILE ELETTRICO**

- a) Non forzare l'utensile elettrico. Utilizzare un utensile corretto per la propria applicazione.** Utilizzando un utensile elettrico della potenza corretta, il lavoro potrà essere svolto in modo più facile e veloce.
- b) Non utilizzare l'utensile elettrico in caso di malfunzionamento dell'interruttore.** Un utensile elettrico che non può essere controllato con l'interruttore è pericoloso e deve essere riparato.
- c) Scollegare la spina dalla presa elettrica e/o rimuovere il gruppo batteria dall'utensile elettrico prima di eventuali regolazioni, sostituzioni di accessori oppure**



**prima di riporre l'utensile elettrico.** Queste precauzioni riducono il rischio di avviamento accidentale dell'utensile elettrico.

- d) **Tenere gli utensili elettrici fuori dalla portata dei bambini e non consentirne l'uso a persone inesperte.** Nelle mani di utenti inesperti, gli utensili elettrici sono molto pericolosi.
- e) **Sottoporre regolarmente a manutenzione gli utensili elettrici. Verificare che le parti mobili non siano piegate o disallineate e che non vi siano parti danneggiate o altre condizioni che possono comprometterne il corretto funzionamento.** In caso di danni, l'utensile elettrico deve essere riparato prima dell'uso. Molti incidenti sono dovuti alla manutenzione inadeguata degli utensili elettrici.
- f) **Mantenere gli utensili di taglio affilati e puliti.** Utensili di taglio in buone condizioni e affilati si piegano meno facilmente e sono più facili da controllare.
- g) **Utilizzare l'utensile elettrico, gli accessori, gli inserti ecc.** nel rispetto delle presenti istruzioni e tenendo conto sia delle condizioni di lavoro che del lavoro da svolgere. L'utilizzo dell'utensile elettrico per operazioni diverse

da quelle previste può comportare situazioni di pericolo.

## 5) ASSISTENZA

- a) **L'utensile elettrico deve essere riparato da un tecnico qualificato utilizzando esclusivamente ricambi originali.** In questo modo, è possibile mantenere il livello di sicurezza originale dell'utensile elettrico.

### AVVERTENZE PER LA SICUREZZA DELLA PISTOLA DELLA BATTERIA

#### AVVERTENZA!



- Questo strumento deve essere posizionato sul suo supporto quando in temperatura di utilizzo.
- Poiché l'uso improprio dell'utensile può provocare un incendio, prestare attenzione a quanto segue:
  - evitare di utilizzare l'utensile in presenza di materiali infuamabili;
  - non applicare l'utensile sullo stesso punto per periodi di tempo prolungati;
  - non utilizzare l'utensile in atmosfere esplosive;
  - tenere presente il rischio di eventuali materiali infuamabili nascosti;

- riporre l'utensile sul relativo supporto dopo l'uso e lasciarlo raffreddare prima di immagazzinarlo;
- non lasciare l'utensile incustodito e acceso.
- Non utilizzare o riporre l'utensile se umido o bagnato.
- Non esporlo mai al contatto con acqua o altre sostanze fluide.
- Non utilizzare l'utensile nel caso presentasse parti danneggiate o difettose.
- **SUPERFICI CALDE** : il diffusore dell'apparecchio e la colla possono raggiungere temperature da 170°C.
- Evitare ogni contatto con la pelle. Nel caso di scottature, mettere subito la parte scottata sotto l'acqua fredda. Non tentare mai di rimuovere la colla solidificata dalla pelle scottata senza assistenza medica.
- **QUESTO APPARECCHIO** può essere utilizzato da bambini di età superiore a 8 anni e da persone con capacità fisiche, sensoriali e mentali ridotte se assistite ed istruite al suo corretto utilizzo e se dimostrano di comprendere i rischi che comporta.
- I bambini non devono giocare con l'apparecchio.

- Pulizia e manutenzione dell'apparecchio non possono essere effettuate da bambini.

## **SICUREZZA DELLA BATTERIA**

- L'Utente non deve mai tentare di smontare l'utensile per nessun motivo. 
- Non esporre la batteria al contatto con acqua, altri liquidi infiammabili, all'umidità in genere.
- Non esporre la batteria a eccessivo calore o al fuoco. C'è il rischio di esplosione
- Non conservare la batteria in luoghi dove la temperatura può superare 40°C.
- Eseguire la ricarica solo a temperatura ambiente compresa fra 10°C e 40°C.
- Eseguire la ricarica utilizzando esclusivamente il caricatore fornito con l'utensile.
- Smaltire il prodotto in modo responsabile come RAEE presso il punto di raccolta locale.

## **AVVERTENZE DI SICUREZZA PER IL CAVO USB E PER IL CARICATORE**

- Il caricatore è provvisto di doppio isolamento; pertanto non è necessario alcun collegamento a terra. 
- Controllare sempre che la tensione di rete

corrisponda al valore riportato sulla relativa targhetta.

- Utilizzare il caricatore esclusivamente in ambienti interni.
- Utilizzare il caricatore per caricare solo la batteria in dotazione all'utensile. L'uso con altre batterie potrebbe provocarne l'esplosione e, di conseguenza, lesioni alle persone e danni alle cose.
- Non esporre il caricatore all'acqua e all'umidità.
- Non aprire il caricatore.
- la ricarica deve essere effettuata solo utilizzando il cavo USB fornito
- Se il cavo di alimentazione è danneggiato deve essere sostituito dal produttore o da personale qualificato con ricambi originali per evitare qualsiasi pericolo.

## SPECIFICHE TECNICHE

### Pistola incollatrice a batteria agli ioni di litio



Dimensioni dell'utensile	155X150X50mm
Peso	0,230kg
Valutazione elettrica	3,6 V CC 1500 mAh
Batteria (integrata)	1 cella agli ioni di litio
Tempo di riscaldamento	circa. 20 s

Temperatura massima	circa. 170 ° C
Colla	Originali Rapid diametro 7 mm
Autonomia operativa con una carica completa della batteria	Circa 30 minuti
Tempo di ricarica	90% dopo 2 ore

Il produttore si riserva il diritto di cambiare le specifiche senza preavviso.

### Caricatore USB

Ingresso	100-240 V 50-60 Hz
Potenza elettrica	10 W
Uscita	5 VDC
Classe di protezione	doppio isolamento

## CARATTERISTICHE







- A** : Pulsante On / Off
- B** : Luce LED (verde / rosso)
- C** : Ugello
- D** : Presa USB
- E** : Grilletto
- F** : Supporto
- G** : Caricabatteria
- H** : Cavo USB







## USO

- Prima del primo utilizzo, caricare completamente la batteria (3-4 ore) in modo da prolungarne la durata. (vedi Istruzioni di ricarica)
- Inserire alcuni bastoncini di colla sulla parte posteriore dell'utensile.
- Utilizzare solo bastoncini di colla raccomandati.
- Premere il pulsante di accensione / spegnimento per ca. 2 sec, il LED verde lampeggerà per ca. 20 secondi. Rimane fisso quando l'utensile è pronto per l'uso.
- Quando si utilizza l'utensile per la prima volta, premere più volte il grilletto per riempire la camera di riscaldamento di colla. Potrebbe

anche essere necessario dare alla colla stick una breve spinta per aiutarla a muoversi.





- Poggiare l'ugello dell'utensile contro la superficie da incollare ed esercitare una leggera pressione sul grilletto per spingere la colla verso l'esterno.
- Posizionare il secondo elemento da incollare e posizionarlo rapidamente poi premere bene le 2 parti l'una contro l'altra per circa 10 secondi.
- Non tirare/estrarre mai un bastoncino di colla dall'utensile quando è già inserito all'interno dell'utensile stesso. La colla liquefatta che ne uscirebbe potrebbe creare danni irreparabili all'utensile e scottature all'operatore.
- Per spegnere, premere il pulsante di accensione / spegnimento per ca. 2 sec.
- Quando la batteria è quasi scarica, il LED lampeggia alternativamente da rosso a verde.
- Per ragioni di sicurezza se non si usa per ca. 3 minuti, la pistola per colla si spegnerà automaticamente.

Funzionamento / Utilizzo		
LED rosso	LED verde	
		Per accendere premere per circa 2 secondi. Il LED verde lampeggerà per circa 20 secondi. (Pre-riscaldamento)
		Applicatore pronto all'uso. Premere il pulsante ON / OFF per circa 2 secondi per spegnere l'applicatore quando il lavoro è finito
		Se non usata per circa 3 minuti la pistola si spegne automaticamente per questioni di sicurezza. Premere il pulsante ON per riavviare

		Dopo circa 25 minuti di utilizzo, il LED comincia a lampeggiare rosso e verde. Significa che la batteria è quasi scarica e rimangono solo 5 minuti di autonomia. Se il led è fisso sul rosso o spento la batteria è esaurita. Bisogna ricaricarla usando il caricatore USB
		
		

## ISTRUZIONI PER LA RICARICA

- Collegare il cavo USB al caricabatterie ed il connettore micro USB alla presa posta D73 sul retro dello strumento
- Collegare il caricabatterie alla rete elettrica.
- il LED sulla pistola per colla lampeggerà in rosso durante la carica e si diventerà verde fisso quando la batteria è completamente carica
- Durante il processo di ricarica, il caricatore e la pistola per colla possono diventare caldi, questo è normale.

Ricarica con caricatore USB		
LED rosso	LED verde	
		La batteria è in carica
		La batteria è completamente carica

## MANUTENZIONE

- Scollegare l'utensile prima di eventuali interventi di manutenzione.
- Mantenere pulite le prese d'aria da polvere e sporcizia.
- Pulire l'utensile con un panno asciutto o umido. Non utilizzare MAI solventi.
- NON oliare o ingrassare alcun componente.
- Verificare che l'utensile non sia danneggiato. Deve essere riparato o sostituito prima dell'uso.

**AVVERTENZA!**





- NON modificare l'utensile o aggiungere accessori speciali per evitare il rischio di lesioni personali.

## AMBIENTE

### Rifiuti di apparecchiature elettriche ed elettroniche (RAEE)

I dispositivi elettrici ed elettronici contengono materiali e sostanze che possono avere effetti dannosi sulla salute umana e sull'ambiente. Questo simbolo indica che il dispositivo non deve essere trattato come rifiuto indifferenziato municipale, ma deve essere smaltito separatamente. Smaltire il dispositivo presso un punto di raccolta per il riciclaggio di dispositivi elettrici ed elettronici nell'UE, nel Regno Unito e in altri Paesi Europei che gestiscono sistemi di raccolta differenziata per i rifiuti di tali dispositivi. Smaltendo il dispositivo in maniera adeguata si contribuisce ad evitare possibili pericoli per l'ambiente e per la salute che potrebbero altrimenti essere causati da un trattamento improprio dei rifiuti. Il riciclaggio dei materiali contribuisce alla salvaguardia delle risorse naturali.



Al termine della vita dell'utensile, una persona adeguatamente qualificata, per poter riciclare la batteria separatamente, può rimuovere la batteria aprendo l'apparecchio e tagliando il cavo di collegamento.

## GARANZIE

**Periodo di garanzia:** Questo prodotto è garantito per due anni dalla data di acquisto (fa fede il documento di acquisto).

**Condizioni di garanzia:** Tutti le indicazioni descritte in questo documento devono essere rispettate.

**In caso di richiesta di garanzia:**

- 1/ Riportare l'apparecchio nella confezione originale al negozio dove è stato acquistato,
- 2/ Allegare la prova di acquisto (scontrino o fattura) all'apparecchio.

Il mancato rispetto dei punti qui sopra riportati potrebbe fare decadere la garanzia.

**ADVERTENCIAS DE SEGURIDAD PARA  
HERRAMIENTAS ELÉCTRICAS****¡ATENCIÓN!**

**Lea íntegramente las advertencias de seguridad y siga estas instrucciones.**

No hacerlo así podría acarrear consecuencias como descargas eléctricas, incendios y lesiones graves.

**Guarde este manual para futuras consultas.**

El término “herramienta eléctrica” en las advertencias se refiere a su herramienta eléctrica operada por la red (con cable) o herramienta eléctrica a batería (sin cable).

**1) SEGURIDAD EN EL ÁREA DE TRABAJO**

- a) **Mantenga el área de trabajo limpia y bien iluminada.** Los espacios desordenados o mal iluminados son potencialmente peligrosos.
- b) **No utilice herramientas eléctricas en entornos con peligro de explosión, ni en presencia de líquidos, gases o partículas inflamables.** Las herramientas eléctricas producen chispas que pueden llegar a infl



amar los materiales en polvo o vapores.

- c) **Mientras usa una herramienta eléctrica, mantenga a espectadores, niños y otras personas alejados de su área de trabajo.** Las distracciones podrían hacerle perder el control de la herramienta.

## **2)SEGURIDAD ELÉCTRICA**

- a) **El enchufe de la herramienta debe corresponder a la toma de corriente utilizada. Jamás modifi que el enchufe en forma alguna. Nunca use adaptadores de enchufe en herramientas con toma de tierra.** Los enchufes no alterados y sus tomas de corriente respectivas reducen el riesgo de descargas eléctricas.
- b) **Evite tocar con el cuerpo las superficies conectadas a tierra, como tuberías, radiadores, cocinas y frigoríficos.** Hay mayor riesgo de descargas eléctricas si su cuerpo está conectado a tierra.
- c) **No exponga las herramientas eléctricas a la lluvia ni a la humedad.** Si penetra agua en la herramienta aumentará el riesgo de recibir descargas eléctricas.
- d) **No maltrate el cable. Nunca use el cable de alimentación para desenchufar, trans-**

**portar o tirar de una herramienta eléctrica.** Mantenga el cable lejos de fuentes de calor, aceite, bordes cortantes y piezas en movimiento. Los cables dañados o enredados aumentan el riesgo de descargas eléctricas.

- e) **Cuando trabaje con herramientas eléctricas a la intemperie, únicamente utilice cables alargadores homologados para uso en exteriores.** La utilización cables de prolongación para uso a la intemperie reduce el riesgo de descargas eléctricas.
- f) **Si fuera inevitable el uso de una herramienta eléctrica en lugares húmedos, utilice suministro eléctrico con protección frente a fallos en la toma de tierra.** El uso de un disyuntor por corriente diferencial reduce el riesgo de descargas eléctricas.

### **3)3) SEGURIDAD PERSONAL**

- a) **Mientras usa herramientas eléctricas, ponga atención en lo que hace y use el sentido común.** No utilice ninguna herramienta eléctrica si siente cansancio o está bajo los efectos del alcohol, drogas o medicamentos. Un instante de distracción mientras se usa una herramienta eléctrica puede

- provocar lesiones personales graves.
- b) Use equipo de protección personal. Lleve siempre gafas de protección. El riesgo de lesiones se reduce considerablemente si se utiliza equipo de protección adecuado como mascarillas antipolvo, zapatos de seguridad con suela antideslizante, casco y protectores auditivos.
  - c) Evite una puesta en marcha fortuita. Cerciorarse de que el interruptor está en posición de apagado antes de conectar a la red eléctrica o a las baterías, agarrar o transportar la herramienta. Si transporta una herramienta eléctrica con el dedo en el interruptor de encendido o de activación podría producirse un accidente.
  - d) Retire las llaves de ajuste antes de conectar la herramienta eléctrica. Una llave de ajuste unida a una pieza giratoria de la herramienta eléctrica podría producir lesiones graves.
  - e) No se estire demasiado. Trabaje sobre una base firme y mantenga el equilibrio en todo momento. Ello le permitirá controlar mejor la herramienta eléctrica en situaciones inesperadas.
  - f) Use vestimenta adecuada. No utilice ropa

suelta ni joyas. Mantenga el pelo, la ropa y los guantes alejados de las piezas móviles. La ropa suelta, las joyas y el pelo largo se podrían enganchar en las piezas en movimiento.

- g) Siempre que sea posible utilizar equipos de aspiración y extracción de polvo, asegúrese de instalarlos y usarlos correctamente. El empleo de esos equipos puede reducir los riesgos derivados del polvo.

#### **4) USO Y CUIDADO DE HERRAMIENTAS ELÉCTRICAS**

- a) **No sobrecargue las herramientas.** Use la herramienta adecuada para cada aplicación. Con la herramienta correcta podrá trabajar mejor y con mayor seguridad conforme a las especificaciones de diseño.
- b) **No utilice herramientas eléctricas si su interruptor está estropeado.** Cualquier herramienta eléctrica que no se pueda encender/apagar con su interruptor será peligrosa y deberá repararse.
- c) **Desconecte el enchufe de alimentación eléctrica o la batería de la herramienta eléctrica antes de realizar ajustes, cambiar los accesorios o guardarla.** Estas medidas preventivas reducen el riesgo de

activar accidentalmente la herramienta.

- d) **Las herramientas que no se utilizan deben guardarse fuera del alcance de los niños y de las personas no familiarizadas con su uso y con estas instrucciones.** Las herramientas pueden ser peligrosas en manos no cualificadas.
- e) **Cuide con esmero de sus herramientas. Compruebe si presentan defectos de alineación o unión de las piezas móviles, rotura de piezas o cualquier otro problema que pueda afectar al funcionamiento de la herramienta.** Si estuviera dañada, repárela antes de utilizarla. Muchos accidentes se deben a herramientas con un mantenimiento deficiente.
- f) **Mantenga limpias y afiladas las herramientas de corte.** Los útiles mantenidos correctamente y con bordes afilados se pueden guiar y controlar mejor.
- g) **Utilice las herramientas eléctricas, los accesorios, los útiles, etc.** de acuerdo con estas instrucciones y tenga en cuenta las condiciones de trabajo y la tarea a realizar. Puede resultar peligroso el uso de herramientas eléctricas para trabajos diferentes a

los revistos.

## 5) MANTENIMIENTO Y REPARACIÓN

- a) **Haga reparar su herramienta eléctrica únicamente por profesionales cualificados y con piezas de repuesto originales.** Solo así se mantendrá la seguridad de la herramienta eléctrica.

### ADVERTENCIAS DE SEGURIDAD PARA PISTOLAS DE COLA CON BATERÍA

#### ¡ADVERTENCIA!



- Esta herramienta debe colocarse en su soporte o pie cuando no esté en uso.
- Si la herramienta no se utiliza con cuidado podría producirse un incendio. Por lo tanto:
  - tenga cuidado cuando la utilice en sitios donde haya materiales combustibles;
  - no la aplique sobre el mismo punto durante mucho tiempo;
  - no la use en presencia de una atmósfera explosiva;
  - tenga en cuenta que el calor se puede propagar hasta materiales combustibles fuera de la vista;
  - coloque esta herramienta eléctrica en su soporte después de usarla y deje que se enfríe



- antes de guardarla;
- no deje desatendida la herramienta si está encendida.
- No utilice ni guarde esta herramienta en lugares húmedos.
- No la exponga nunca al agua ni a cualquier otra sustancia fluida.
- No utilizar esta herramienta si alguno de sus componentes resulta dañado o defectuoso.
- **SUPERFICIES CALIENTES** : la boquilla del aparato y la cola pueden alcanzar temperaturas del orden de 170° C.
- Evitar todo contacto con la piel. En caso de derramamiento sobre la piel, sumergir la zona afectada en agua fría. Nunca intente sacar cola solidificada de la zona afectada sin asistencia médica.
- **ESTE APARATO** podría ser utilizado por niños a partir de 8 años y por personas con capacidades físicas, sensoriales o mentales reducidas, o con falta de experiencia y conocimientos, siempre y cuando estén bajo la correspondiente supervisión y se les hayan dado las debidas instrucciones para un uso seguro y entiendan los riesgos relacionados.
- Los niños no deben jugar con el aparato.

- Su limpieza y mantenimiento ha de realizarse siempre bajo la supervisión de un adulto.

## **SEGURIDAD DE LA BATERÍA**

- El usuario nunca debe intentar abrir el producto por ningún motivo. 
- No exponga la batería al agua o cualquier otro líquido.
- No exponga la batería al calor ni al fuego. Existe riesgo de explosión.
- No guarde la batería en lugares donde la temperatura pueda exceder los 40°C.
- Cambiar la batería solo con una temperatura ambiente entre 10°C y 40°C.
- Cargar solo utilizando el cargador suministrado.
- Deseche el producto de forma responsable como RAEE en su punto de recogida local.

## **ADVERTENCIAS DE SEGURIDAD PARA EL CARGADOR Y EL CABLE USB**

- El cargador está doblemente aislado; por ello no requiere toma de tierra. 
- Verifique siempre que el voltaje de la corriente corresponda al voltaje indicado en la placa de especificaciones.
- El cargador solo puede utilizarse en interiores.”
- Use el cargador solamente para recargar la

batería de la herramienta con la que ha sido suministrado. Su uso en otras baterías podría ser causa de explosión y provocar heridas y daños personales.

- No exponer el cargador al agua.
- No abrir el cargador
- El dispositivo solo debe usarse con la unidad de cable USB incluida.
- Si el cable eléctrico se encuentra dañado, deberá ser sustituido por el fabricante, el representante del servicio técnico del fabricante o un técnico especializado y autorizado.

## ESPECIFICACIONES TÉCNICAS

### Pistola de pegamento a batería de iones de litio



Tamaño	155X150X50mm
Peso	0,230kg
Clasificación eléctrica	3.6V DC 1500 mAh
Batería (integrada)	Ion de litio
Tiempo de calentamiento	Aprox. 20 seg.
Temperatura máxima	Aprox. 170°C
Barras de cola	Diámetro Rapid original de 7 mm
Tiempo de trabajo con carga de batería completa	Aprox. 30 min.
Tiempo de carga	90% a las 2 horas

El fabricante se reserva el derecho a modificar las especificaciones sin

previo aviso.

## Cargador USB

Potencia de entrada	100-240V 50-60Hz
Potencia	10 W
Potencia de salida	5 VDC
Clase de protección	Aislamiento doble

## CARACTERÍSTICAS













- A** : Interruptor On/Off
- B** : Indicador de luz LED (verde/rojo)
- C** : Boquilla
- D** : Conector USB
- E** : Gatillo
- F** : Soporte
- G** : Cargador
- H** : Cable USB

## UTILIZACIÓN

- Antes de usar por primera vez, cargar completamente la batería (3-4 horas) para prolongar su vida útil (ver instrucciones de carga).
- Colocar la carga de cola en la parte posterior de la herramienta.
- Utilice solo las barras de cola recomendadas.
- Presionar el interruptor On/Off durante dos segundos aprox. El indicador LED parpadeará en verde unos 20 segundos y se quedará fijo en verde cuando esté lista para su uso.
- Cuando utilice la herramienta por primera vez, apriete el gatillo varias veces para llenar de cola la cámara de calentamiento. También puede ser necesario darle un pequeño empujón a la barra de cola para facilitar su movimiento.
- Situar la boquilla de la herramienta contra la superficie a encolar y presionar suavemente el gatillo para que salga la cola.
- Colocar el segundo elemento en contacto con la cola, ajustarlo si fuese necesario y presione las partes a unir durante unos 10 segun-

dos.





- No extraiga nunca la barra de cola de la herramienta una vez introducida en ella. La cola fundida restante podría provocar daños irreparables en la pistola.
- Una vez haya terminado, pulse el interruptor On/Off durante unos 2 segundos aprox.
- Cuando la batería esté casi descargada, la luz LED parpadeará alternativamente de rojo a verde.
- Por razones de seguridad, si no se usa durante aprox. 3 min., la pistola se apagará automáticamente.

Operación / Uso		
LED Rojo	LED Verde	
		Encienda durante aprox. 2 seg. El LED verde parpadeará durante unos 20 seg. (precalentamiento)
		Aplicador listo para su uso. Presione el interruptor ON/OFF durante aproximadamente 2 seg. para apagar el aplicador cuando finalice el trabajo
		Sin uso durante aprox. 3 minutos: la pistola de cola se apaga automáticamente por seguridad. Presione el interruptor ON para reiniciar.
		El LED rojo y verde parpadea alternativamente después de haber usado la pistola de cola durante aproximadamente 25 minutos. El aplicador sin apenas batería solo se puede usar durante aprox. 5 min. Luz roja o LED apagado: la batería está vacía, recárguela utilizando el cargador USB.
		
		

## INSTRUCCIONES DE CARGA

- Conecte el cable USB al cargador y la toma micro USB a la parte

- posterior de la herramienta,
- Conectar el cargador a la red eléctrica.
  - El LED en la pistola de cola parpadeará en rojo durante la carga y se volverá verde cuando la batería esté completamente cargada.
  - Durante el proceso de carga, el cargador y la pistola de cola pueden calentarse, es normal.

Carga con cargador USB		
LED Rojo	LED Verde	
		La batería se está cargando.
		La batería está completamente cargada.

## MANTENIMIENTO

- Desenchufe la herramienta antes de iniciar el mantenimiento
- Mantenga la entrada y la salida de aire libres de polvo y suciedad
- Limpie la herramienta con un paño seco o húmedo. NUNCA use disolventes.
- NO ponga aceite ni grasa en ninguna pieza.
- Asegúrese de que la herramienta no está dañada. Antes de usarla, repárela o reemplácela.

### ¡ADVERTENCIA!

- NO modifique ninguna pieza de la herramienta ni le añada accesorios especiales. Ello podría ocasionar lesiones personales.



## MEDIO AMBIENTE

### Residuos de aparatos eléctricos y electrónicos (RAEE)

Los dispositivos eléctricos y electrónicos contienen materiales y sustancias que pueden tener efectos nocivos para la salud humana y el medio ambiente. El símbolo que aparece en el dispositivo, los accesorios o el embalaje indica que no debe tratarse como residuo doméstico, sino que debe desecharse por separado. Deposite



el dispositivo en un punto limpio para que se recicle como equipo eléctrico y electrónico en los países de la UE y otros países de Europa que utilizan sistemas de recogida específicos para equipos eléctricos y electrónicos desechados. Al desechar el dispositivo del modo correcto, ayuda a evitar posibles peligros para el medio ambiente y la salud pública que, de otro modo, podrían producirse como consecuencia de un tratamiento inadecuado de los equipos desechados. El reciclaje de los materiales ayuda a conservar los recursos naturales.

Al final de la vida útil del producto, una persona debidamente cualificada puede retirar la batería para reciclarla por separado abriendo el aparato y cortando el cable de conexión de la batería.

## **GARANTIA**

**Período de garantía:** Este producto tiene garantía de 2 años des de la fecha de compra (con la factura original de la compra).

**Condiciones de la garantía:** todas las indicaciones mencionadas en este documento deben ser respetadas.

**En caso de devolución:**

1/ Devolver el producto en su caja original en la tienda dónde se compró el aparato,

2/ Acompañar el producto con el tiquete de compra original.

Si no se respetan los puntos mencionados en este documento, se puede perder el derecho a la garantía.

**ADVERTÊNCIAS GERAIS DE SEGURANÇA PARA FERRAMENTAS ELÉCTRICAS****ADVERTÊNCIA!!**

**Leia todas as instruções e advertências de segurança.**

Qualquer falha em seguir todas as instruções listadas abaixo pode resultar em choque eléctrico, incêndio e/ou lesões pessoais graves.

**Guarde todas as advertências e instruções para referência futura.** O termo “ferramenta eléctrica” nas advertências refere-se a uma ferramenta com funcionamento eléctrico (com fi o) ou com funcionamento por bateria (sem fi os).

**1) SEGURANÇA NA ÁREA DE TRABALHO**

- a) **Mantenha a área de trabalho limpa e bem iluminada.** As áreas com confusão ou escuras convidam aos acidentes.
- b) **Não trabalhe com ferramentas eléctricas em atmosferas explosivas, como na presença de pó, gases ou líquidos inflamáveis.** As ferramentas eléctricas criam faíscas





que podem inflamar pó e fumos.

- c) **Mantenha os curiosos, crianças e visitantes afastados quando estiver a trabalhar com a ferramenta eléctrica.** As distrações podem fazer com que perda o controlo.

## **2) SEGURANÇA ELÉCTRICA**

- a) **As fi chas das ferramentas eléctricas devem corresponder à tomada. Nunca efectue alterações na fi cha.** Não utilize fi chas adaptadoras com ferramentas eléctricas com ligação à terra. As fi chas não modificadas e as tomadas adequadas reduzirão o risco de choque eléctrico.
- b) **Evite o contacto do corpo com superfícies ligadas à terra como tubagens, radiadores fogões e frigoríficos.** Existe um risco acrescido de choque eléctrico se o corpo estiver ligado à terra.
- c) **Não exponha as ferramentas eléctricas à chuva ou a condições de humidade excessiva.** A entrada de água numa ferramenta eléctrica aumentará o risco de choque eléctrico.
- d) **Não utilize o cabo eléctrico incorrectamente. Nunca utilize o cabo para transportar, puxar ou desligar a ferramenta**

**eléctrica.** Mantenha o cabo afastado de fontes de calor, combustíveis, arestas vivas ou peças móveis. Os cabos danificados ou enrolados de forma emaranhada aumentam o risco de choque eléctrico.”

- e) **Quando utilizar a ferramenta eléctrica no exterior, utilize um cabo de extensão adequado a esse tipo de utilização.** A utilização de um cabo adequado para exteriores reduz o risco de choque eléctrico
- f) **Se a utilização de uma ferramenta eléctrica num local húmido for inevitável, use uma extensão protegida com interruptor corta-circuito em caso de falha na terra.** A utilização de um interruptor de circuito em caso de falha à terra reduz o risco de choque eléctrico.

### **3) SEGURANÇA PESSOAL**

- a) **Mantenha-se alerta, observe o que está a fazer e utilize bom senso quando trabalhar com uma ferramenta eléctrica.** Não utilize uma ferramenta eléctrica quando estiver cansado ou sob o efeito de drogas, álcool ou medicamentos. Um momento de desatenção durante a utilização de ferramentas eléctricas pode resultar em lesões

personais graves.

- b) **Utilize equipamento de protecção pessoal. Utilize sempre protecções nos olhos.** O equipamento de protecção como máscaras contra o pó, sapatos de segurança que não escorreguem, capacete ou protecção auditiva utilizado correctamente reduzirá as lesões pessoais.
- c) **Evite os arranques não intencionais.** Certifique-se de que o interruptor está na posição de desligado antes de ligar a ferramenta à fonte de alimentação, agarrá-la ou transportá-la. Transportar ferramentas eléctricas com o dedo no interruptor ou ligar à corrente ferramentas com o interruptor ligado convida aos acidentes.
- d) **Retire qualquer chave ou ferramenta de ajuste antes de ligar a ferramenta eléctrica.** Uma ferramenta ou chave deixada num componente rotativo da ferramenta eléctrica pode resultar em lesões pessoais.
- e) **Não ignore as regras. Mantenha sempre uma posição de equilíbrio.** Isto permite um melhor controlo da ferramenta eléctrica em situações inesperadas.
- f) **Utilize roupa adequada. Não utilize roupa**

**solta nem qualquer peça de joalheria.**

Mantenha o cabelo, roupas e luvas afastados de componentes móveis. Roupas soltas, jóias ou cabelos compridos podem ficar presos nos componentes móveis.

- g) Se forem fornecidos dispositivos para ligação a aspirador e depósitos de recolha, certifique-se de que estão ligados e são devidamente utilizados.** A utilização de recipientes de recolha de pó pode reduzir os perigos relacionados com o pó.

#### **4) UTILIZAÇÃO E CUIDADOS A TER COM A FERRAMENTA ELÉCTRICA**

- a) Não force a ferramenta eléctrica.** Utilize a ferramenta eléctrica correcta para a aplicação a que destina. Uma ferramenta eléctrica correcta fará um trabalho melhor e mais seguro à velocidade para que foi concebida.
- b) Não utilize a ferramenta eléctrica se o interruptor não ligar e desligar.** Qualquer ferramenta eléctrica que não possa ser controlada com o interruptor é perigosa e deve ser reparada.
- c) Desligue a fi cha da ferramenta eléctrica da fonte de alimentação e/ou da bateria antes de efectuar ajustes, mudar aces-**

**sórios ou guardar a ferramenta.** Estas medidas de segurança preventivas reduzem o risco de arranque accidental da ferramenta eléctrica.

- d) **Coloque as ferramentas eléctricas fora do alcance das crianças, e não permita que pessoas não familiarizadas com a ferramenta eléctrica a utilizem.** As ferramentas eléctricas são perigosas nas mãos de pessoas sem a experiência adequada.
- e) **Manutenção das ferramentas eléctricas. Verifi que se existe desalinhamento ou dobras nas peças móveis, quebra de peças ou qualquer outra condição que possa afectar o funcionamento da ferramenta.** Se estiver danifi cada, envie-a para reparação antes de a utilizar. Muitos acidentes são causados pela manutenção inadequada das ferramentas eléctricas.
- f) **Mantenha as ferramentas de corte afi adas e limpas.** As ferramentas de corte com arestas afi adas que tenham uma manutenção adequada bloqueiam mais raramente e são fáceis de controlar.
- g) **Utilize a ferramenta eléctrica, acessórios e pontas da ferramenta de acordo com**

**estas instruções, tendo em conta as condições de trabalho e as tarefas a serem executadas.** A utilização da ferramenta eléctrica para tarefas diferentes daquelas para que foi concebida pode resultar em situações perigosas.

## **5) ASSISTÊNCIA TÉCNICA**

- a) **A assistência técnica da ferramenta eléctrica deve ser efectuada por pessoal devidamente qualificado, utilizando apenas peças sobressalentes idênticas.** Este procedimento assegurará que é mantida a segurança da ferramenta eléctrica.

## **AVISOS DE SEGURANÇA DA PISTOLA DE COLA QUENTE A BATERIA**

### **ADVERTÊNCIA!**

- Esta ferramenta deve ser colocada no seu suporte ou base quando não está em funcionamento.
- Se o dispositivo não for utilizado com cuidado, pode ocorrer um incêndio. Por isso
  - Tenha cuidado quando utilizar a ferramenta em locais onde hajam materiais combustíveis;
  - Não utilize no mesmo local durante muito



tempo;

- Não utilize na presença de uma atmosfera explosiva;
- Esteja ciente de que o calor pode ser conduzido para materiais combustíveis que estão fora de supervisão;
- Coloque a ferramenta na respectiva base depois da utilização, e deixe-a arrefecer antes de guardar;
- Não deixe a ferramenta sem supervisão quando ela estiver ligada.”
- Não use ou armazene o instrumento em condições húmidas ou molhadas.
- Não exponha a água ou outras substâncias líquidas de forma alguma.
- Não use a ferramenta se alguma parte está danificada ou com defeito.
- **SUPERFÍCIES QUENTES** : o bico do aparelho e a cola podem atingir temperaturas da ordem dos 170° C
- Evite qualquer contacto com a pele. Se se queimar, mergulhe a queimadura em água fria. Nunca tente remover a cola solidificada de pele queimada, sem assistência médica.
- Este dispositivo não pode ser utilizado por crianças. Podendo ser utilizado por pes-

- soas com capacidades físicas, sensoriais ou mentais reduzidas ou falta de experiência e conhecimento, se estiverem sob supervisão ou se tiverem recebido instruções sobre a utilização da ferramenta de uma forma segura e que entendam os perigos envolvidos.
- As crianças não devem brincar com o dispositivo.
  - As acções de limpeza e manutenção não devem ser efectuadas por crianças sem supervisão.

## **BATERIAS DE SEGURANÇA**

- O utilizador nunca deve tentar abrir o produto por qualquer motivo.
- Não exponha a bateria a água ou outros líquidos.
- Não exponha a bateria ao calor ou chama. Existe o risco de explosão
- Não guarde em locais onde a temperatura pode ultrapassar 40 ° C.
- Carregue apenas à temperatura ambiente entre 10 ° C e 40 ° C.
- Carregue usando apenas o carregador fornecido com a ferramenta.
- Descarte o produto de forma responsável como REEE num ponto de recolha.





## AVISOS DE SEGURANÇA DO CARREGADOR E DO CABO USB

- O carregador é duplamente isolado, portanto não é necessário fio de terra.
- Sempre verifique se a voltagem da rede corresponde à tensão na chapa.
- O carregador é destinado apenas para uso interno.
- Use apenas o carregador para carregar a bateria fornecido com a ferramenta. Outras baterias podem romper-se, causando danos pessoais ou outros prejuízos.
- Não exponha o carregador à água.
- Não abrir o carregador.
- O aparelho deve ser utilizado exclusivamente com o cabo USB fornecido em conjunto com o aparelho
- Se o cabo de alimentação se danificar, deve ser substituído pelo fabricante, serviço pós-venda do fabricante ou por um técnico qualificado para evitar qualquer situação perigosa.



## ESPECIFICAÇÕES TÉCNICAS

**Pistola de cola a bateria de íons de lítio**



Dimensão	155X150X50mm
Peso	0,230kg
Classificação elétrica	3,6 V CC 1500 mAh
Bateria (integrada)	1 bateria de íões de lítio
Tempo de aquecimento	aprox. 20 seg.
Temp. máx.	aprox. 170 °C
Varetas de cola	Diâm. original Rapid 7 mm
Tempo de funcionamento para um carregamento completo da bateria	Aprox. 30 min.
Tempo de carregamento	90% ao fim de 2 horas

Qualquer alteração às características pode ser feita sem aviso prévio.

### Carregador USB

Entrada	100-240 V 50-60 Hz
Potência	10 W
Saída	5 V CC
Classe de proteção	duplo isolamento

## CARACTERÍSTICAS





- A** : Botão de Ligar/Desligar
- B** : Luz LED (verde/Vermelha) da ferramenta
- C** : Bocal
- D** : Tomada USB
- E** : Gatilho
- F** : Suporte da ferramenta
- G** : Carregador
- H** : Cabo USB









## UTILIZAÇÃO

- Antes de utilizar pela primeira vez a ferramenta, carregue completamente a bateria (3-4 horas) a fim de prolongar a sua vida útil. (ver

### Instruções de Carregamento)





- Colocar os sticks de cola na parte traseira da ferramenta.
- Use somente sticks de cola recomendada.
- Prima o botão de Ligar/Desligar durante aprox. 2 seg.; o LED Verde irá piscar durante aprox. 20 seg. e ficará fixo a verde quando estiver pronto para utilização.
- Quando utilizar a ferramenta pela primeira vez, prima o gatilho várias vezes para encher a câmara de aquecimento com adesivo. Pode também ser necessário empurrar levemente o stick de cola para que entre mais facilmente.
- Coloque o bico do instrumento contra a superfície e pressione suavemente o gatilho para expulsar cola.
- Coloque o segundo elemento em contacto com a cola, se necessário ajustá-lo e pressione as peças uma contra a outra a uma média de 10 segundos.
- Nunca puxe / remover um stick de cola uma vez introduzida na ferramenta. A cola derretida resultante poderia causar danos irreparáveis na ferramenta.
- Quando terminar, prima o botão de Ligar/desligar durante aprox. 2 seg.
- Quando a bateria estiver quase descarregada, o LED irá piscar alternadamente entre vermelho e verde.
- Por uma questão de segurança, se não se verificar utilização durante aprox. 3 min. a pistola de cola desliga-se automaticamente.

Funcionamento/Utilização		
LED Vermelho	LED Verde	
		Ligue durante aprox. 2 seg. O LED Verde irá piscar durante aprox. 20 seg. (pré-aquecimento)
		Aplicador pronto para Utilização. Prima o botão de Ligar/Desligar durante aprox. 2 seg. para desligar o aplicador quando terminar o trabalho

		Sem utilização/colagem durante aprox. 3 min.: a pistola de cola desliga-se automaticamente por uma questão de segurança Prima o botão de Ligar/desligar para reiniciar
		O LED vermelho e verde pisca alternadamente depois da pistola de cola ter sido utilizada durante aprox. 25 min. Bateria quase descarregada: o aplicador agora só pode ser usado durante aprox. 5 min. Indicador vermelho apenas ou ausência de LED: a bateria está descarregada, recarregue-a utilizando o carregador USB
		
		

## INSTRUÇÕES DE CARREGAMENTO

- Ligue o cabo USB ao carregador e tomada micro USB na parte de trás da ferramenta
- Ligue o carregador à rede elétrica.
- O LED da pistola de cola irá piscar a vermelho durante o carregamento e passará a verde fixo quando a bateria estiver completamente carregada
- Durante o processo de carregamento, o carregador e a pistola de cola podem ficar quentes, o que é normal.

Carregamento com carregador USB		
LED Vermelho	LED Verde	
		A bateria está a carregar
		A bateria está completamente carregada

## MANUTENÇÃO

- Desligue a ferramenta antes da manutenção
- Mantenha a entrada e saída de ar livres de sujidade

- Limpe a ferramenta utilizando um pano seco ou húmido. **NUNCA** utilize solventes.
- **NÃO** utilize óleo ou massa lubrificante nos componentes.
- Certifique-se de que a ferramenta não está danificada. Substitua ou repare antes de utilizar.

### **ADVERTÊNCIA!**

- **NÃO** altere nem separe os componentes desta ferramenta, nem instale acessórios especiais. Se o fizer, pode causar lesões pessoais.



## **AMBIENTE**

### **Resíduos de Equipamento Elétrico e Eletrónico (REEE)**

Dispositivos elétricos e eletrônicos contêm materiais e substâncias que podem ter efeitos prejudiciais à saúde humana e ao meio ambiente. Este símbolo no dispositivo, nos acessórios ou na embalagem indica que o dispositivo não deve ser tratado como resíduos urbanos não triados, mas sim recolhido separadamente.



Elimine o dispositivo através de um ponto de recolha para a reciclagem de equipamento elétrico e eletrónico dentro da União Europeia e outros países europeus que possuam sistemas de recolha separada para equipamentos elétricos e eletrônicos. Ao eliminar o dispositivo de forma adequada, ajuda a evitar eventuais perigos para o ambiente e a saúde pública que poderiam de outro modo decorrer do tratamento indevido de resíduos de equipamento. A reciclagem de materiais contribui para a conservação dos recursos naturais.

No final da vida útil do produto, uma pessoa devidamente qualificada pode remover a bateria para reciclagem separada abrindo o aparelho e cortando o cabo de conexão da bateria.

## **GARANTIA**

**Período de garantia:** Este produto está garantido por 2 anos a partir da data de compra (o recibo da venda original serve de prova).

**Condições da garantia:** Todos os pontos mencionados neste documento devem ser totalmente cumpridos.

Na eventualidade de uma reclamação ao abrigo da garantia:

1/ Devolva o produto na embalagem original à loja onde o adquiriu,

2/ Junte o recibo original datado ao produto devolvido.

O não cumprimento de qualquer um destes pontos pode invalidar a garantia da RAPID.

## BGX7

Bruksanvisning

- översättning av den ursprungliga

SE

### ALLMÄNNA SÄKERHETSINSTRUKTIONER FÖR ELVERKTYG

#### VARNING!

Läs noga igenom alla säkerhetsinstruktioner och anvisningar. Fel som uppstår till följd av att instruktionerna nedan inte följts kan orsaka elstöt, brand eller allvarliga kroppsskador.

**Spara varningarna och instruktionerna för framtida bruk.**

Med begreppet "elverktyg" nedan menas nät-drivna elverktyg (med nätsladd) och batteridrivna elverktyg (sladdlösa).

#### 1) ARBETSPLATSSÄKERHET

a) Arbetsytan ska vara städad och ren samt väl upplyst. Belamrade bänkar och mörka



ytor kan leda till olyckor.

- b) **Använd inte verktyget i explosiva omgivningar, t.ex. i närheten av lättantändliga vätskor, gaser eller stoft.** Elverktygen alstrar gnistor som kan antända dammet eller gaserna.
- c) **Håll barn och obehöriga personer på betryggande avstånd under arbetets gång.** Om du störs kan du förlora kontrollen över elverktyget.

## 2) ELEKTRISK SÄKERHET

- a) **Elverktygets stickkontakt måste passa till uttaget. Stickkontakten får absolut inte modifieras på något sätt. Använd inte adapterkontakter tillsammans med skyddsjordade elverktyg.** Omodifierade stickkontakter och passande vägguttag reducerar risken för elektrisk chock.
- b) **Undvik kroppskontakt med jordade ytor som t. ex. rör, värmeelement, spisar och kylskåp.** Det finns en större risk för elektrisk chock om man är jordad.
- c) **Skydda elverktyget mot regn och väta.** Tränger vatten in i ett elverktyg ökar risken för elektrisk chock.
- d) **Missbruka inte nätsladden. Använd inte**

**nätsladden för att bära eller hänga upp elverktyget och inte heller för att dra stickkontakten ur vägguttaget.** Håll nätsladden på avstånd från värme, olja, skarpa kanter och rörliga maskindelar. Skadade eller tilltrasslade ledningar ökar risken för elektrisk chock.

- e) **När du arbetar med ett elverktyg utomhus, använd endast förlängningssladdar som är godkända för utomhusbruk.** Om en lämplig förlängningssladd för utomhusbruk används minskar risken för elektrisk chock.
- f) **Använd en jordfelsbrytare om det inte är möjligt att undvika elverktygets användning i fuktig miljö.** Genom att använda en jordfelsbrytare minskas risken för elstöt.

### **3) PERSONSÄKERHET**

- a) **Var uppmärksam, se efter vad du gör och använd ditt förnuft när du arbetar med elverktyget.** Använd inte elverktyget när du är trött eller om du är påverkad av droger, alkohol eller mediciner. Under användning av elverktyg kan även en kort stund av ouppmärksamhet leda till allvarliga kroppsskador.
- b) **Bär alltid skyddsutrustning och skyddsglasögon.** Användning av skyddsutrustning



som t. ex. dammfi ltermask, halkfria säkerhetsskor, skyddshjälm och hörselskydd reducerar risken för kroppsskada alltefter elverktygets typ och användning.

- c) **Undvik oavsiktlig igångsättning.** Se till att strömbrytaren är av innan du ansluter verktyget till nätströmmen eller ett batteri. Se även till att den är av när du ska lyfta eller bära verktyget. Om du bär elverktyget med fingret på strömbrytaren eller ansluter påkopplat elverktyg till nätströmmen kan olycka uppstå.
- d) **Ta bort alla inställningsverktyg och skruvnycklar innan du sätter på elverktyget.** Ett verktyg eller en nyckel i en roterande komponent kan medföra kroppsskada.
- e) **Se till att du inte sträcker dig. Ha ordentliga skor på och se till att alltid stå stadigt.** På så sätt kan du lättare kontrollera elverktyget i oväntade situationer.
- f) **Bär lämpliga kläder. Använd inte löst sittande kläder eller smycken.** Håll håret, kläderna och handskarna på avstånd från rörliga delar. Löst hängande kläder, smycken och långt hår kan dras in av roterande delar.
- g) **Vid elverktyg med dammutsugnings- och - uppsamlingsutrustning, kontrollera**

**att anordningarna är rätt monterade och används på korrekt sätt.** Användning av dammutsugning minskar de risker som orsakas av damm.

#### **4) OMSORGSFULL HANTERING OCH ANVÄNDNING AV ELVERKTYG**

- a) **Överbelasta inte elverktyget.** Använd rätt elverktyg för den funktion du behöver. Med rätt elverktyg för rätt uppgift kan du arbeta bättre och säkrare.
- b) **Ett elverktyg med defekt strömbrytare får inte längre användas.** Ett elverktyg som inte kan sättas på eller stängas av är farligt och måste repareras.
- c) **Kontrollera att elverktyget är frånkopplat innan inställningar utförs, tillbehörskomponenter byts ut eller elverktyget förvaras.** Denna skyddsåtgärd förhindrar oavsiktlig inkoppling av elverktyget.
- d) **Förvara elverktygen oåtkomliga för barn. Låt inte elverktyget användas av personer som inte är förtrogna med dess användning eller inte läst denna anvisning.** Elverktygen är farliga om de används av oerfarna personer.
- e) **Sköt elverktyget omsorgsfullt. Kontrollera**

om de rörliga delarna är fel inställda, om delarna kärvar, om några delar har gått sönder eller andra förhållanden som kan inverka på verktygets funktioner. Om verktyget har skadats ska det repareras innan du använder det igen. Många olyckor orsakas av dåligt skötta elverktyg.

f) **Håll skärverktygen skarpa och rena.**

Omsorgsfullt skötta skärverktyg med skarpa eggar kommer inte så lätt i kläm och går lättare att styra.

g) **Använd elverktyget, tillbehör, insatsverktyg osv. Enligt dessa anvisningar.**

Ta hänsyn till arbetsvillkoren och arbetsmomenten. Om elverktyget används utanför angivna användningsområden kan farliga situationer uppstå.

## 5) SERVICE

- a) **Låt endast elverktyget repareras av kvalificerad fackpersonal och med originalreservdelar.** Detta garanterar att elverktygets säkerhet upprätthålls.

## SÄKERHETSINSTRUKTIONER FÖR BATTERIDRIVEN LIMPISTOL

### VARNING!

- Detta verktyg måste placeras i sitt ställ eller på sin fot då det inte används.
- Vårdslös användning av apparaten kan orsaka brand.
- Var därför försiktig när du använder apparaten på platser där det finns lättantändliga ämnen.
- Rikta inte apparaten mot samma ställe under lång tid.
- Använd inte apparaten i explosiva omgivningar.
- Var medveten om att värme kan spridas till lättantändliga ämnen som är utom synhåll.
- Ställ apparaten i sitt ställ efter användning och låt den svalna innan förvaring.
- Håll alltid uppsikt över apparaten under tiden den är påslagen.
- Använd inte limpistolen i fuktiga/blöta miljöer.
- Limpistolen får under inga omständigheter komma i kontakt med vatten eller andra vätskor.
- Använd inte verktyget/laddaren om någon del är skadad och/eller inte fungerar.
- HETA YTOR : apparatens munstycke och det flytande limmet kan uppnå temperaturer på 170°C
- Undvik att varmt lim kommer i kontakt med



hud. Vid brännskada; håll det skadade området under rinnande, kallt vatten. Om limmet stelnat på brännskan skall man inte försöka ta bort det själv, utan snarast söka medicinsk hjälp.

- Apparaten får användas av barn från åtta år och personer med nedsatt fysisk, sensorisk eller mental kapacitet eller av personer utan erfarenhet och kunskap om dessa personer har fått vägledning eller instruktioner för säker användning av apparaten, och förstår riskerna.
- Barn ska inte leka med apparaten.
- Rengöring och underhåll av apparaten ska inte utföras av barn utan vuxet sällskap.

## **BATTERI - SÄKERHETSANVISNING**

- Användaren ska aldrig försöka öppna produkten av någon anledning. 
- Utsätt inte batteriet för vatten eller andra vätskor.
- Utsätt inte batteriet för hetta eller eld då det kan innebära en explosionsrisk.
- Håll borta från hög värme. Förvara ej i utrymmen där temperaturen kan överstiga 40°C.
- Ladda batteriet där omgivningens temperatur ligger mellan 10 och 40°C.
- Använd aldrig annan laddare än den som

levereras med limpistolen.

- Användaren ska aldrig försöka öppna produkten av någon anledning.

## **SÄKERHETSINSTRUKTIONER FÖR LADDARE OCH USB-KABEL**

- Batteriladdaren är dubbelisolerad varför jordning inte behövs. 
- Kontrollera att strömmen i eluttaget stämmer med det angivna voltantalet på laddaren.
- Laddaren får endast användas inomhus.
- Använd laddaren endast för att ladda batterier till apparaten de är avsedda för. Att ladda andra batterier kan medföra explosionsrisk.
- Öppna aldrig laddaren.
- Utsätt inte för vatten eller andra vätskor.
- Apparaten ska endast användas med den USB-kabel som följer med apparaten.
- Om strömkabeln är skadad måste den bytas av tillverkaren, tillverkarens serviceorganisation eller en annan kvalificerad person för att undvika fara.

## **TEKNISK SPECIFIKATION**

**Limpistol med Li-Ion batteri**



Verktygsstorlek	155X150X50mm
Vikt	0,230kg
Batteri (inbyggt)	3.6V DC 1500 mAh
Battery (integrated)	1 cell Litium-jon
Uppvärmningstid	Ca 20 sek
Maxtemperatur	Ca 170 °C
Limstavar	Original Rapid 7 mm diameter
Användningstid för ett fulladdat batteri	Ca 30 min
Uppladdningstid	90% efter 2 timmar

Tillverkaren reserverar sig rätten att ändra specifikationen utan föregående varsel.

### USB-laddare

Ström in	100-240V 50-60Hz
Märkeffekt	10 W
Ström ut	5 VDC
Skyddsklass	dubbelisolerad







## FUNKTIONER

- A** : På/Av-knapp
- B** : Verktygets LED-ljus (grön/röd)
- C** : Munstycke
- D** : USB-uttag
- E** : Avtryckare
- F** : Verktygsställ
- G** : Laddare
- H** : USB-kabel







## ANVÄNDNING

- Ladda batteriet fullt (3-4 timmar) före första användning för att för-

- länga dess livslängd. (se laddningsinstruktioner)
- Ladda pistolen med limstift – skjuts in i hålet på pistolens baksida.
  - Använd bara rekommenderade limstift.
  - Tryck ned på/av-knappen i ca 2 sek. Ett grönt LED-ljus kommer då blinka i ca 20 sek och sedan övergå till ett fast grönt ljus när limpistolen är redo att användas.
  - När limpistolen används för första gången ska avtryckaren pressas flera gånger för att fylla värmekammaren med lim. I vissa fall kan man också behöva trycka till limstaven lite lätt för att hjälpa den in.
  - Sätt munstycket mot den ena av ytorna som skall limmas. Tryck försiktigt på avtryckaren för att lägga på lite lim.
  - Tryck fast den andra ytan som skall limmas mot den första, justera om nödvändigt. Pressa samman i ca 10 sek.”
  - Ta aldrig bort ett limstift som laddats i limpistolen.
  - Rester av smält lim kan skada värmeelement och matning.
  - Vid arbetets slut, tryck ned på/av-knappen i ca 2 sek.
  - När batteriet nästan är helt urladdat kommer LED-ljuset blinka växelvis mellan rött och grönt.
  - Som säkerhetsåtgärd kommer limpistolen att stängas av automatiskt om den inte har använts på ca 3 min.





Användning		
Rött LED-ljus	Grönt LED-ljus	
		Tryck ned på/av-knappen i ca 2 sek. Grönt LED-ljus kommer blinka i ca 20 sek. (förvärmning)
		Limpistolen är redo att användas. Tryck ned på/av-knappen i ca 2 sek för att att stänga av den när jobbet är färdigt.
		Om limpistolen inte används/limmas med på ca 3 min kommer den som säkerhetsåtgärd att stängas av automatiskt. Tryck ned på/av-knappen för att starta upp igen.



		Rött och grönt LED-ljus blinkar växelvis efter att limpistolen har använts i ca 25 min. Batteriet är då nästan slut och limpistolen kan endast användas i ytterligare ca 5 min. Vid enbart rött blinkande ljus eller inget LED-ljus är batteriet helt slut. Ladda upp genom att använda USB-laddaren.
		
		

## LADDNINGSSINSTRUKTIONER

- Anslut USB-kabeln till laddaren och sätt in micro-USB-kontakten på limpistolens baksida.
- Anslut laddaren till ett strömuttag.
- Limpistolens LED-ljus kommer blinka rött när den laddas. När batteriet är fulladdat blir det grönt.
- Under laddningstiden kan laddaren och limpistolen bli varma vilket är normalt.

Ladda med USB-laddare		
Rött LED-ljus	Grönt LED-ljus	
		Batteriet laddas
		Batteriet är fulladdat

## UNDERHÅLL

- Koppla från verktyget innan du utför något underhåll.
- Håll luftintaget och luftutblåset rent från damm och smuts.
- Rengör verktyget med en torr eller fuktig trasa. Använd ALDRIG lösningsmedel.
- Använd INTE olja eller fett på några delar.
- Kontrollera att verktyget inte är skadat. Kassera eller reparera före användning.

**WARNING!**



- Byt INTE delar på verktyget, och sätt inte på särskilda tillbehör. Det kan orsaka personskadorna.

## MILJÖ

### **Avfall som utgörs av eller innehåller elektriska eller elektroniska produkter (WEEE)**



Elektriska och elektroniska apparater innehåller material och ämnen som kan ha skadliga effekter på människors hälsa och miljön. Denna symbol som sitter på apparaten, tillbehören eller förpackningsmaterialet anger att denna produkt inte får sorteras som hushållsavfall utan måste lämnas in till separat avfallshantering! Inom EU och i andra europeiska länder som har separata uppsamlingsystem för avfall som utgörs av eller innehåller elektriska eller elektroniska produkter ska apparaten lämnas in på en motsvarande anläggning för återvinning. Genom att bortskaffa apparaten på korrekt sätt bidrar du till att undvika potentiella faror för miljön och människors hälsa som orsakas av felaktig avfallshantering. Materialåtervinningen bidrar till bevarandet av naturresurser.

Vid slutet av produktens livslängd kan en lämpligt kvalificerad person ta bort batteriet för separat återvinning genom att öppna apparaten och klippa av batterianslutningskabeln.

## GARANTI

**Garantiperiod: Produkten omfattas av en garanti på två år från inköpsdatumet (originalkvittot gäller).**

**Garantivillkor: Alla punkter i det här dokumentet måste ha följts.**

**Om ett krav skulle ställas undergarantitiden:**

- 1 Returnera produkten i originalförpackningen till försäljningsstället
- 2 Bifoga originalkvittot

**Om någon av dessa punkter inte uppfylls gäller inte garantin**

**GENERELLE SIKKERHEDSADVARSLER  
OM ELVÆRKTØJ****ADVARSEL!**

**Læs alle sikkerhedsadvarsler og alle vejledninger.** Undladelse af at følge vejledningen herunder kan resultere i elektrisk stød, brand og/eller alvorlig legemsbeskadigelse.



**Gem alle advarsler og vejledninger til senere brug.** Udtrykket "elværktøj" i advarslerne refererer til elektrisk tilsluttet (med netledning) værktøj eller til batteridrevet (uden netledning) elværktøj.

**1) SIKKERHED PÅ ARBEJDSPLADSEN**

- a) **Sørg for at holde arbejdsområdet rent og godt oplyst.** Rod eller mørke områder kan give anledning til uheld.
- b) **Betjen ikke elværktøjet i omgivelser med eksplosionsfare som f.eks. i nærheden af brandbare væsker, gasser eller støv.** Elværktøj skaber gnister, som kan antænde støv eller dampe.

- c) **Hold tilskuere, børn og besøgende på afstand, når elværktøjet betjenes.** Distrahering kan forårsage tab af kontrol over værktøjet.

## **2) ELEKTRISK SIKKERHED**

- a) **Elværktøjets stik skal passe til stikkontakten. Stikket må ikke ændres. Undlad at anvende adapterstik med elværktøj, der kræver jordforbindelse.** Uændrede stik og tilhørende stikkontakter reducerer risikoen for elektrisk stød.
- b) **Undgå kropskontakt med jordforbundne overflader, som f.eks. rør, radiatorer, komfurer og køleskabe.** Der er en øget risiko for elektrisk stød, hvis din krop er forbundet til jord.
- c) **Udsæt ikke elværktøj for regn eller fugt.** Vandindtrængning i et elværktøj øger risikoen for elektrisk stød.
- d) **Brug ikke ledningen til formål, den ikke er beregnet til.** Anvend aldrig ledningen for at bære, trække eller afbryde elværktøjet. Hold ledningen væk fra varme, olie, skarpe kanter og bevægelige dele. Beskadigede eller viklede ledninger øger risikoen for elektrisk stød.
- e) **Hvis maskinen benyttes i det fri, må der kun benyttes en forlængerledning, der er**

**godkendt til udendørs brug.** Anvendelsen af en ledning til udendørs brug reducerer risikoen for elektrisk stød.

- f) **Hvis det ikke kan undgås at bruge maskinen i fugtige omgivelser, skal der bruges et HFI-relæ.** Anvendelsen af et HFI-relæ reducerer risikoen for elektrisk stød.

### **3) PERSONLIG SIKKERHED**

- a) **Vær opmærksom, koncentrer dig om det, du laver, og brug sund fornuft ved betjening af elværktøj.** Undlad at anvende elværktøj, hvis du er træt, har nydt alkohol, eller er påvirket af medicin eller euforiserende stoffer. Et øjeblik uopmærksomhed ved brug af elværktøj kan resultere i alvorlig legemsbeskadigelse.
- b) Anvend personlige værnemidler. Anvend altid beskyttelsesbriller. Værnemidler som f.eks. støvmaske, sikkerhedssko med skridsikker sål, hjelm eller høreværn anvendt afhængigt af forholdene, reducerer legemsbeskadigelse.
- c) Undgå utilsigtet igangsætning. Sørg for, at afbryderen er i offpositionen, før tilslutning til en strømkilde og/eller et batteri, ved opsamling, eller når du bærer værktøjet. Transport

- af elværktøj med fingeren på afbryderen eller opladning af elværktøj med afbryderen på On, opfordrer til uheld.
- d) Fjern eventuelt justeringsværktøj, før elværktøjet tændes. En skiftenøgle eller skruenøgle der er efterladt på en roterende del af et elværktøj, kan resultere i legemsbeskadigelse.
  - e) Ræk ikke for langt. Sørg for altid at bevare fodfæstet og holde balancen. Dette giver bedre kontrol over elværktøjet i uventede situationer.
  - f) Brug egnet arbejdstøj. Undlad at bruge løst-hængende tøj eller at bære smykker. Hold dit hår, dit tøj og dine handsker væk fra bevægelige dele. Løst tøj, smykker eller langt hår kan indfanges af bevægelige dele.
  - g) Hvis der anvendes enheder til støvudsugning og -opsamling, skal disse være korrekt tilsluttet og anvendt. Anvendelsen af støvopsamling kan reducere støvrelaterede risici.

#### **4) ANVENDELSE OG PLEJE AF ELVÆRKTØJ**

- a) **Anvend ikke unødigt kraft på elværktøjet. Anvend det rigtige elværktøj til opgaven.** Det korrekte elværktøj gør arbejdet bedre og mere sikkert med den hastighed, det er

beregnet til.

- b) **Anvend ikke elværktøjet, hvis afbryderen ikke slukker og tænder for værktøjet.** Et hvert elværktøj, der ikke kan kontrolleres med afbryderen, er farligt, og skal repareres.
- c) **Tag stikket ud af stikkontakten og/eller batteriet ud af elværktøjet, før der foretages justeringer, skiftes tilbehør og før opbevaring af elværktøj.** Disse forebyggende sikkerhedstiltag reducerer risikoen for utilsigtet start af elværktøjet.
- d) **Opbevar ubenyttet elværktøj uden for børns rækkevidde, og lad ikke personer, der ikke er fortrolige med elværktøjet eller denne vejledning, betjene elværktøjet.** Elværktøj er farligt i hænderne på uerfarne brugere.
- e) **Vedligehold elværktøj. Kontroller, om bevægelige dele fungerer korrekt og ikke sidder fast, om der er beskadigede dele, og alle andre forhold, der kan påvirke betjening af elværktøjet.** Ved beskadigelse skal elværktøjet repareres før brug. Mange uheld forårsages af dårligt vedligeholdt elværktøj.
- f) **Hold skæreværktøj skarpt og rent.** Korrekt

vedligeholdt skæreværktøj med skarpe skær er mindre tilbøjelige til at sidde fast og er lettere at styre.

- g) **Anvend elværktøjet, tilbehøret, indsatsværktøj osv.** i henhold til denne vejledning, og tag arbejdsforholdene og det arbejde, der skal udføres, i betragtning. Anvendelse af elværktøj til andet end det tilsigtede formål kan resultere i farlige situationer.

## 5) SERVICE

- a) **Få dit elværktøj eftersat af kvalificerede reparatører, og anvend udelukkende originale reservedele.** Dette sikrer, at værktøjets sikkerhed bibeholdes.

## BATTERI TIL LIMPISTOL - SIKKERHEDSADVARSEL

### ADVARSEL!

- Dette værktøj skal placeres på sit stativ eller sin fod, når det ikke er i brug.
- Der kan opstå ildebrand, hvis apparatet ikke anvendes forsigtigt, så
  - anvend det ikke på samme sted i for lang tid ad gangen
  - brug det ikke, hvis atmosfæren er eksplosiv
  - vær opmærksom på, at varmen kan ledes til







- brændbare materialer, der ikke er i syne
- anbring apparatet på dets stativ efter brug, og lad det køle ned før opbevaring
  - sørg for, at apparatet altid er under opsyn, når det er tændt.
  - Brug ikke pistolen i fugtige omgivelser eller udsæt den for vand.
  - Udsæt det ikke for vand eller andre flydende stoffer.
  - Undlad at bruge pistolen hvis der er tegn på defekter på den.
  - **VARME OVERFLADER** : limen og pistolens dyse kan nå op på temperaturer mellem 170°C
  - Undgå hudkontakt. Får man varm lim på huden skylles med koldt vand. Prøv aldrig at adskille sammenlimede fingre uden læge assistance.
  - Dette apparat kan bruges af børn fra 8-års alderen og af personer med fysiske, sensoriske eller mentale handicap eller med manglende erfaring og viden, hvis de får mulighed for overvåget brug eller instruktioner vedrørende brugen af apparatet på en sikker måde og forstår, hvilke risici der er.
  - Børn må ikke lege med apparatet.

- Rengøring og brugervedligeholdelse må ikke foretages af børn uden opsyn

## BATTERISIKKERHED

- Brugeren bør aldrig forsøge at åbne produktet af nogen grund. 
- Udsæt ikke batteriet for vand eller andre væsker.
- Udsæt ikke batteriet for varme eller ild. Der er risiko for eksplosion.
- Batteriet må ikke opbevares ved temperaturer over 40°C.
- Batteriet må kun oplades i omgivelsestemperaturer på mellem 10°C og 40°C.
- Brug kun den oplader der fulgte – med produktet.
- Kassere produktet på en ansvar fuldt måde, i henhold WEEE. På den lokale genbrugsplads.

## OPLADER OG USB-KABEL - SIKKERHEDSADVARSEL

- Opladeren er dobbeltisoleret og der er derfor ikke behov for jordforbindelse. 
- Kontroller altid, at netspændingen svarer til spændingen på typeskiltet.
- Opladeren er kun beregnet til indendørs

brug.

- Brug kun opladeren til det produkt den er leveret med.
- Udsæt ikke opladeren for vand.
- Prøv ikke at skille opladeren ad.
- Udstyret må kun bruges sammen med det USB-kabel, der følger med udstyret
- Hvis strømforsyningskablet er beskadiget, skal det udskiftes af producenten, producent's eftersalgsservice eller en lignende uddannet person for at undgå, at der opstår en farlig situation.

## TEKNISK SPECIFIKATION

### Limpistol, der drives af batteri



Værktøjsmål	155X150X50mm
Vægt	0,230kg
Specifikationer	3,6V DC 1500 mAh
Batteri (integreret)	1-celles lithium-ion
Opvarmningstid	cirka 20 sekunder
Maks. temperatur	cirka 170 °C
Limstifter	Diameter på original Rapid-limpatron 7 mm
Arbejdstid for en fuld batteriopladning	Cirka 30 minutter
Opladningstid	90% efter 2 timer

Producenten forbeholder sig ret til ændringer uden forudgående varsel.

## USB-oplader

Indgangsspænding	100-240V 50-60Hz
Mærkestrøm	10 W
Udgangsspænding	5 VDC
Beskyttelseklasse	dobbelt isoleret













## FUNKTIONER

- A** : Tænd/sluk-knap
- B** : LED-værktøjslys (grønt/rødt)
- C** : Dyse
- D** : USB-stik
- E** : Udløser
- F** : Værktøjsstativ
- G** : Oplader
- H** : USB-kabel

## BRUG





- Før du bruger værktøjet for første gang, skal du lade batteriet helt op (3-4 timer) for at forlænge dets levetid (se opladningsinstruktioner).
- Kom en limstift i bag på pistolen
- Brug kun de anbefalede limstifter.
- Tryk på tænd/sluk-knappen i ca. 2 sekunder. Det grønne LED-lys blinker i ca. 20 sekunder og lyser konstant grønt, når udstyret er klar til brug.
- Når værktøjet bruges for første gang, skal du trykke på udløseren flere gange for at få fyldt varmebeholderen med lim. Det kan også være nødvendigt at skubbe lidt til limstaven for at få den skubbet ind.
- Placer næsen på de emner der skal limes og tryk på aftrækkeren, så limen kommer ud.
- Hold emnerne sammenpresset i 10 sekunder.
- Prøv ikke på at hive limstiften ud af pistolen, da det kan ødelægge fremføringsmekanismen.

- Tryk på tænd/sluk-knappen i ca. 2 sekunder, når det er gjort.
- Når batteriet er næsten afladet, blinker LED-lyset fra rødt til grønt.
- Af hensyn til sikkerhed slukker limpistolen automatisk, hvis den ikke har været brugt i ca. 3 minutter.

Drift/brug		
Rødt LED-lys	Grønt LED-lys	
		Tryk på ON (tænd) i ca. 2 sekunder. Grønt LED-lys blinker i ca. 20 sekunder (forvarmer)
		Applikator er klar til brug. Tryk på ON/OFF (tænd/sluk) i ca. 2 sekunder for at SLUKKE applikatoren, når du er færdig med at lime.
		Ingen brug/liming i ca. 3 minutter: Limpistolen SLUKKER automatisk af hensyn til sikkerhed. Tryk på knappen ON (tænd) for at genstarte
		Rødt og grønt LED-lys blinker skiftevis, når limpistolen har været brugt i ca. 25 min. Batteri er næsten brugt, og applikator kan nu kun bruges i ca. 5 minutter Kun rødt blink eller ikke mere LED-lys: Batteriet er tomt. Oplad batteriet ved hjælp af USB-oplader
		
		

## INSTRUKTIONER TIL OPLADNING

- Sæt USB-kablet i oplader og mikro-USB-stikket bag på værktøjet
- Sæt opladeren i en stikkontakt.
- LED-lyset på limpistolen blinker rødt under opladning og lyser konstant grønt, når batteriet er fuldt opladet.
- Under opladning kan opladeren og limpistolen blive varme. Det er normalt.

Opladning med USB-oplader		
Rødt LED-lys	Grønt LED-lys	
		Batteri oplades
		Batteri er fuldt opladet

## VEDLIGEHOELDELSE

- Tag værktøjet ud før vedligeholdelse
- Hold luftindtaget og -udtaget fri for støv og snavs
- Rengør værktøjet med en tør eller fugtig klud. Anvend ALDRIG opløsningsmidler.
- UNDLAD at smøre dele med olie eller fedt.
- Kontroller, at værktøjet ikke er beskadiget. Udskift eller reparer før ibrugtagning.

### ADVARSEL!

- UNDLAD at ændre dele på værktøjet eller at fastgøre specielle opspændinger. Det kan medføre legemsbeskadigelse.



## MILJØ

### Affald af elektrisk og elektronisk udstyr (WEEE)

Elektriske og elektroniske apparater indeholder materialer og stoffer, der kan have skadelige virkninger på menneskers sundhed og miljøet. Symbolet på enheden, tilbehøret eller emballagen indikerer, at denne enhed ikke må behandles som usorteret kommunalt affald, men at den skal indsamles separat! Bortskaf enheden gennem et indsamlingssted til genbrug af elektrisk og elektronisk affald inden for EF og i andre europæiske lande, der bruger separate indsamlingssystemer til elektrisk og elektronisk affald. Ved at bortskaffe enheden korrekt hjælper du med at undgå mulige farer for miljøet og den offentlige sundhed, der ellers kan opstå pga. Forkert affaldsbehandling. Genbruget af materialer bidrager til bevarelsen af naturlige ressourcer. Ved slutningen af produktets levetid kan en passende kvalificeret per-



son fjerne batteriet til separat genbrug ved at åbne apparatet og skære i batteriforbindelseskablet.

## GARANTI

**Garantiperiode:** Garantien på dette produkt gælder 2 år fra købsdatoen (kvittering for oprindeligt salg fungerer som dokumentation).

**Garantibetingelser:** Alle punkter, der er omtalt i dette dokument, skal overholdes fuldt ud.

I tilfælde af krav i henhold til garantien:

- 1 Returner produktet i dets originalemballage til butikken eller salgsstedet, hvor du fik dette produkt
- 2 Vedlæg en kvittering med datoen for det oprindelige køb sammen med det returnerede produkt.

Enhver misligholdelse af disse punkter vil forhindre, at RAPID tager produktet i betragtning i henhold til producents garanti.

## BGX7

Instruksjoner for bruk

- oversettelse av den opprinnelige

NO

## GENERELLE SIKKERHETSANVISNINGER FOR ELEKTROVERKTØY

### ADVARSEL!!

**Les igjennom alle sikkerhetsanvisningene og alle instruksjonene.** Hvis ikke alle instruksjonene nedenfor overholdes kan det medføre elektrisk støt, brann og/eller alvorlige personskader.

**Oppbevar alle advarsler og instruksjoner for**



## **senere referanse.**

Betegnelsen “elektroverktøy” i advarslene henviser til strømdrevet elektroverktøy (med ledning) eller batteridrevet elektroverktøy (uten ledning).

### **1) SIKKERHET PÅ ARBEIDSOMRÅDET**

- a) **Støpslet på maskinen må passe inn i stikkontakten. Støpslet må ikke forandres på noen som helst måte.** Ikke bruk adapterstøpsler sammen med jordede elektroverktøy. Bruk av ikke-endrede støpsler og egnede stikkontakter reduserer faren for elektrisk støt.
- b) **Unngå kroppskontakt med jordede overflater slik som rør, radiatorer, komfyrer og kjøleskap.** Det er større fare for elektrisk støt dersom kroppen din er jordet.
- c) **Ikke utsett elektroverktøyet for regn eller fuktighet.** Dersom det kommer vann i elektroverktøyet øker faren for elektrisk støt.
- d) **Ikke skad ledningen. Ikke bruk ledningen til andre formål, f.eks. til å bære maskinen, henge den opp eller trekke den ut av stikkontakten.** Hold ledningen unna varme, olje, skarpe kanter eller maskindeler som beveger seg. Skadde eller fl okede ledninger øker faren for elektrisk støt.



- e) **Når du arbeider utendørs med et elektroverktøy, må du kun bruke en skjøteledning som er godkjent til utendørs bruk.** Bruk av en skjøteledning som er egnet for utendørs bruk vil redusere faren for elektrisk støt.
- f) **Hvis det ikke kan unngås å bruke elektroverktøyet i fuktige omgivelser, må du bruke en jordfeilbryter.** Bruk av en jordfeilbryter vil redusere faren for elektrisk støt.

### **3) PERSONSIKKERHET**

- a) **Vær årvåken, oppmerksom på hva du gjør og gå fornuftig frem når du bruker et elektroverktøy.** Ikke bruk maskinen når du er trett eller påvirket av narkotika, alkohol eller medikamenter. Et øyeblikks uoppmerksomhet ved bruk av maskinen kan føre til alvorlige personskader.
- b) **Bruk personlig verneutstyr og husk alltid å bruke vernebriller.** Bruk av personlig verneutstyr som støvmaske, sklisikre arbeidssko, hjelm eller hørselsvern – avhengig av type og bruk av elektroverktøy– reduserer faren for personskader.
- c) **Unngå å starte elektroverktøyet ved en feiltagelse.** Pass på at av/på-bryteren er slått

av før du kobler elektroverktøyet til en strømkilde og/eller batteripakke, eller før du løfter det opp eller bærer det. Hvis du holder fingeren på bryteren når du bærer elektroverktøyet eller kobler det til strøm, kan dette føre til uhell.

- d) **Fjern eventuelt innstillingsverktøy eller skrunøkler før du slår på elektroverktøyet.** Et verktøy eller en nøkkel som befinner seg i en roterende maskindel kan føre til personskader.
- e) **Ikke strekk deg for langt. Sørg alltid for å ha godt fotfeste og god balanse til enhver tid.** Dette vil gi deg bedre kontroll over elektroverktøyet i eventuelt uventede situasjoner.
- f) **Kle deg riktig. Ikke bruk løstsittende klær eller smykker.** Hold hår, tøy og hansker unna bevegelige deler. Løstsittende tøy, smykker eller langt hår kan vikle seg inn i bevegelige deler.
- g) **Hvis det kan monteres en støv- og oppsamlingsenhet på maskinen, forviss om at disse kobles til og brukes på riktig måte.** Bruk av en støvsamlingsenhet kan redusere farer tilknyttet støv.

#### **4) BRUK OG VEDLIKEHOLD AV ELEKTRO-**

## VERKTØY

- a) **Ikke overbelast maskinen. Bruk et elektroverktøy som passer til arbeidsoppgaven som skal utføres.** Med riktig elektroverktøy vil oppgavene den er konstruert for utføres bedre og tryggere.
- b) **Ikke bruk elektroverktøyet dersom av/på-bryteren er defekt.** Et elektroverktøy som ikke lenger kan slås av eller på er farlig, og må repareres.
- c) **Koble elektroverktøyet fra strømkilden eller batteripakken før du foretar justeringer, bytter tilbehør eller legger det bort etter bruk.** Disse sikkerhetstiltakene vil redusere faren for at elektroverktøyet startes ved et uhell.
- d) **Oppbevar elektroverktøyet utilgjengelig for barn, og la det aldri brukes av noen som ikke er kjent med det eller som ikke har lest disse instruksjonene.** Elektroverktøy er farlige hvis de brukes av uerfarne personer.
- e) **Vedlikehold elektroverktøy. Se etter skjevinnstilling eller binding av bevegelige deler, beskadigede deler og eventuelle andre forhold som kan påvirke driften**

**av elektroverktøyet.** Hvis elektroverktøyet er skadd må det repareres før bruk. Dårlig vedlikehold av elektroverktøy er årsaken til en rekke ulykker.

- f) **Hold skjæreverktøy skarpt og rent.** Riktig vedlikeholdt skjæreverktøy med skarpe kanter vil ikke sette seg fast så lett, samtidig som det er lettere å styre det.
- g) **Bruk elektroverktøyet samt tilbehør og verktøy o.l. i henhold til disse instruksjonene.** Ta hensyn til arbeidsforholdene og oppgavene som skal utføres. Bruk av elektroverktøy til andre formål enn det som er angitt kan føre til farlige situasjoner.

## 5) SERVICE

- a) **Elektroverktøyet skal kun repareres av kvalifiserte personer og kun ved bruk av originale, identiske reservedeler.** Elektroverktøyetets sikkerhet vil på denne måten opprettholdes.

## SIKKERHETSADVARSLER FOR BATTERILIMPISTOL

### ADVARSEL!

- Dette verktøyet må plasseres på stativet eller foten når det ikke er i bruk.



- Det kan oppstå brann dersom varmluftpistolen ikke brukes på forsiktig måte. Husk følgende når den brukes:
  - vær derfor forsiktig når den brukes på steder med lettantennelige materialer.;
  - ikke bruk den på samme sted i lang tid;
  - bruk den aldri i nærheten av eksplosive gasser;
  - vær oppmerksom på at varmen kan ledes til lettantennelige materialer du ikke ser;
  - plasser varmluftpistolen i stativet sitt etter bruk og la den kjøles helt ned før oppbevaring;
  - ikke la varmluft være uten oppsyn når den er slått på.
- Verktøyet må ikke brukes eller oppbevares i fuktige eller våte omgivelser.
- Verktøyet må ikke utsettes for vann eller andre flytende væsker på noen som helst måte.
- Verktøyet må ikke brukes hvis noen deler er skadet eller ødelagt.
- VARME FLATER : limet og munnstykket på pistolen kan nå temperaturer på mellom 170°C
- Unngå all hudkontakt. Hvis du brenner deg, må du holde brannsåret under rennende

kaldt vann. Forsøk aldri å fjerne størknet lim fra brannsåret uten hjelp fra kyndig helsepersonell.

- Denne varmluftpistolen kan brukes av barn fra 8 år og oppover, samt personer med reduserte fysiske, sensoriske eller mentale evner eller mangel på erfaring eller kunnskap, dersom de har mottatt instruksjoner om trygg bruk av varmluftpistolen eller er under tilsyn, og er kjent med farene ved bruk av den.
- Barn skal ikke leke med varmluftpistolen.
- Barn skal ikke rengjøre eller vedlikeholde varmluftpistolen uten tilsyn.

## BATTERISIKKERHET

- Brukeren skal aldri prøve å åpne produktet av noen grunn.
- Batteriet må ikke utsettes for vann eller annen væske.
- Batteriet må ikke utsettes for varme eller flamme, det er fare for eksplosjon
- Må ikke oppbevares på steder der temperaturen kan overstige 40 °C.
- Lades kun ved en romtemperatur på mellom 10 °C og 40 °C.
- Lades kun med laderen som følger med verktøyet.



- Avhend produkten på en forsvarlig måte i henhold til WEEE (EE-avfall) på ditt lokale innsamlingssted.

## **SIKKERHETSADVARSLER FOR LADER OG USB-KABEL**

- Laderen er dobbeltisolert, og derfor er det ikke nødvendig med jordtilkobling. 
- Kontroller at nettspenningen tilsvarer spenningen på typeskiltet.
- Laderen skal bare brukes innendørs.
- Laderen må bare brukes til å lade batteri til det verktøyet den tilhører. Andre batterier kan sprekke og forårsake personskader og andre skader.
- Laderen må ikke utsettes for vann.
- Laderen må ikke åpnes.
- Apparatet må bare brukes med USB-kabelenheten som følger med apparatet.
- Hvis strømkabelen er skadet, må den byttes ut av produsenten, produsentens ettersalgsservice eller tilsvarende kvalifisert person for å unngå eventuell fare.

## **TEKNISKE SPESIFIKASJONER**

### **Batteri limpistolen**



Verktøystørrelse	155X150X50mm
Vekt	0,230kg
Elektrisk klassifisering	3,6V DC 1500 mAh
Batteri (integrert)	1 celle litiumion
Oppvarmingstid	ca. 20 sek
Maks. temp	ca. 170 °C
Limstaver	Original hurtigdiаметer 7 mm
Arbeidstid for en full batteriladning	Ca. 30 min
Ladetid	90 % etter 2 timer

Produsenten forbeholder seg retten til å endre spesifikasjonene uten å gi beskjed om dette.

### USB-lader

Inngangseffekt	100–240V 50–60Hz
Nominell effekt	10 W
Utgangseffekt	5 VDC
Beskyttelsesklasse	dobbeltisolert

## FUNKSJONER

- A** : Av/På-knapp
- B** : Verktøys LED-lampe (grønn/rød)
- C** : Dyse
- D** : USB-kontakt
- E** : Utløser
- F** : Verktøystativ
- G** : Lader
- H** : USB-kabel







## BRUK

- Før første gangs bruk, lad batteriet helt opp (3–4 timer) for å forlenge levetiden (se Ladningsinstruksjoner)







- Sett inn limstifter på baksiden av verktøyet.
- Bruk bare de limstiftene som er anbefalt.
- Trykk on/off (på/av)-knappen i ca. 2 sekunder, grønn LED blinker i ca. 20 sekunder og lyser grønt fast når den er klar til bruk.
- Når du bruker verktøyet for første gang, trykker du på utløseren flere ganger for å fylle oppvarmingskammeret med lim. Det kan også være nødvendig å gi limspaken et lite dytt for å få den helt inn.
- Plasser verktøyet sitt munnstykke mot overflaten, og trykk forsiktig på avtrekkeren for å presse ut lim.
- Legg den andre delen i kontakt med limet, juster den om nødvendig, og trykk delene sammen i cirka 10 sekunder.
- Limstifter må aldri dras ut / fjernes fra verktøyet etter at de er satt inn i verktøyet. Limet som smelter kan gjøre ubotelig skade på verktøyet.
- Trykk on/off (på/av)-knappen i ca. 2 sekunder når du er ferdig.
- Når batteriet er nesten utladet, blinker LED-lampen alternativt fra rødt til grønt.
- Av sikkerhetshensyn vil limpistolen slå seg automatisk av hvis den ikke er i bruk i ca. 3 minutter.

Betjening/bruk		
LED Rød	LED Grønn	
○		Slå på ON (på) i ca. 2 sek. Grønn LED blinker i ca. 20 sek. (forvarmin)
○	●	Applikator klar til bruk. Trykk på ON/OFF (av/på)-knappen i ca. 2 sek. for å slå av applikatoren når jobben er ferdig
○	○	Ikke bruk/lim i ca. 3 min.: Limpistolen slår seg automatisk av sikkerhetshensyn. Trykk på knappen ON (på) for å starte på nytt

		Rød og grønn LED blinker alternativt etter at limpistolen har blitt brukt i ca. 25 min. Batteri nesten tomt: Applikator kan nå bare brukes i ca. 5 min. Kun rød blinking eller ikke LED: Batteriet er tomt, lad det opp igjen ved å bruke USB-laderen
		
		

## INSTRUKSJONER FOR LADING

- Koble USB-kabelen til laderen og mikro-USB-kontakten på baksiden av verktøyet
- Koble laderen til strømmettet.
- LED-lampen på limpistolen blinker rødt under ladingen og vil lyse grønt fast når batteriet er fulladet
- Under ladingen kan laderen og limpistolen bli varme, dette er normalt.

Lade med USB-lader		
LED Rød	LED Grønn	
		Batteriet lader
		Batteriet er fulladet

## VEDLIKEHOLD

- Trekk ledningen på varmluftpistolen ut fra veggkontakten før det utføres noen form for vedlikehold.
- Hold luftinntaket og -uttaket fritt for støv og smuss.
- Rengjør varmluftpistolen ved bruk av en tørr eller fuktig klut. Bruk ALDRI noen form for løsemidler.
- IKKE smør noen av delene på varmluftpistolen.
- Kontroller at varmluftpistolen ikke er skadd. Bytt deler eller reparer den før bruk.

**ADVARSEL!**



- Du må IKKE endre noen deler på dette verktøyet eller fest spesialutstyr på det. Dette kan føre til personskade.

## MILJØ

### Avfall fra elektrisk og elektronisk utstyr (WEEE)

Elektriske og elektroniske enheter inneholder materialer og stoffer som kan ha skadelige effekter på menneskers helse og miljø. Symbolet på enheten, tilbehøret eller emballasjen indikerer at denne enheten ikke må behandles som usortert restavfall, men må samles inn separat! Kasser enheten via et innsamlingspunkt for resirkulering av elektrisk og elektronisk utstyr innenfor EU og i andre europeiske land som har egne innsamlingssystemer for elektrisk og elektronisk avfall. Ved å kassere enheten på en egnet måte kan du bidra til å forhindre mulige farer for miljø og folkehelse som ellers kunne forekommet på grunn av uegnet avfallsbehandling. Resirkulering av materialer bidrar til å bevare naturressurser.



Ved slutten av produktets levetid kan en kvalifisert person fjerne batteriet for separat resirkulering ved å åpne apparatet og kutte av batteritilkoblingskabelen.

## GARANTI

**Garantiperiode:** Dette produktet har to års garanti fra kjøpsdatoen (opprinnelig salgskvittering fungerer som dokumentasjon).

**Garantivilkår:** Alle punkter nevnt i dette dokumentet, må overholdes til fulle.

Ved krav i henhold til garantien:

- 1 Returner produktet i originalemballasjen til butikken eller utsalget som leverte produktet.
  - 2 Legg ved den originale daterte kvitteringen.
- Eventuelle brudd på ett av disse punktene vil hindre vurdering av RAPID i henhold til produsentens garanti.

**SÄHKÖTYÖKALUJA KOSKEVIA YLEISIÄ  
TURVALLISUUSVAROITUKSIA****VAROITUS!**

**Lue kaikki turvallisuusvaroitukset ja ohjeet.** Ohjeiden noudattamatta jättäminen saattaa aiheuttaa sähköiskun, tulipalon ja/tai vakavan loukkaantumisen.

**Säilytä varoitukset ja ohjeet myöhemmä käyttöä varten.**

Varoituksissa käytetty käsite ”sähkötyökalu” tarkoittaa verkkokäyttöisiä sähkötyökaluja (verkkojohdolla) ja akkukäyttöisiä sähkötyökaluja (ilman verkkojohtoa).

**1) TYÖPAIKAN TURVALLISUUS**

- a) **a) Pidä työskentelyalue siistinä ja hyvin valaistuna.** Työpöytien epäjärjestys ja hämärrät alueet voivat aiheuttaa tapaturmia.
- b) **Älä käytä työkalua räjähdysvaarallisissa tiloissa, kuten helposti syttyvien nesteiden, kaasujen tai pölyn läheisyydessä.** Sähkötyökalut muodostavat kipinöitä, jotka saattavat sytyttää pölyn tai höyryt.



- c) **Pidä sivulliset ja lapset loitolla sähkötyökalua käyttäessäsi.** Häiriötekijät voivat haitata keskittymistäsi.

## 2) SÄHKÖTURVALLISUUS

- a) **Sähkötyökalun pistotulpan on sovittava pistorasiaan.** Älä muuta pistotulppaa millään tavalla. Älä käytä sovittimia maadoitettujen sähkötyökalujen kanssa. Alkuperäisessä kunnossa olevat pistotulpat ja sopivat pistorasiat vähentävät sähköiskun vaaraa.
- b) **Vältä koskettamasta maadoitettuja pintoja, kuten putkia, pattereita, liesiä tai jääkaappeja.** Sähköiskun vaara kasvaa, jos kehosi on maadoitettu.
- c) **Älä altista sähkötyökaluja sateelle tai kosteudelle.** Veden pääsy sähkötyökalun sisään lisää sähköiskun vaaraa.
- d) **Älä käytä verkkojohtoa väärin. Älä käytä johtoa sähkötyökalun kantamiseen, vetämiseen tai pistotulpan irrottamiseen pistorasiasta.** Pidä johto loitolla kuumuudesta, öljystä, terävistä reunoista tai liikkuvista osista. Vahingoittuneet tai sotkeutuneet johdot lisäävät sähköiskun vaaraa.
- e) **Kun käytät sähkötyökalua ulkona, käytä ulkokäyttöön soveltuvaa jatkojohtoa.**

Ulkokäyttöön soveltuvan jatkojohdon käyttö vähentää sähköiskun vaaraa.

- f) **Jos joudut käyttämään sähkötyökalua kosteassa ympäristössä, käytä maavuotokatkaisijaa.** Maavuotokatkaisijan käyttö vähentää sähköiskun vaaraa.

### **3) HENKILÖTURVALLISUUS**

- a) **Pysy valppaana, kiinnitä huomiota työskentelyysi ja käytä tervettä järkeä käytäessäsi sähkötyökalua.** Älä käytä sähkötyökalua väsyneenä tai huumeiden, alkoholin tai lääkkeiden vaikutuksen alaisena. Hetken tarkkaamattomuus sähkötyökalua käytettäessä saattaa aiheuttaa vakavan loukkaantumisen.
- b) **Käytä henkilönsuojaimia. Käytä aina suojalaseja.** Henkilökohtaisen suojarustuksen, kuten pölynaamarin, luistamattomien turvakkenkien, suojakypärän tai kuulonsuojaimien käyttö olojen mukaan vähentää loukkaantumisriskiä.
- c) **Vältä tahaton käynnistyminen.** Varmista, että kytkin on pois-asennossa, ennen kuin kytket työkalun virtalähteeseen ja/tai akkuun tai nostat tai kannat työkalua. Jos kannat sähkötyökalua sormi käynnistyskytkimellä tai

kytket sähkötyökalun pistotulpan pistorasiaan käynnistyskytkimen ollessa käyntiasennossa, altistat itsesi tapaturmille.

- d) **Poista kaikki säätötyökalut ja ruuvitaltat, ennen kuin käynnistät sähkötyökalun.** Ruuvitaltta tai avain, joka sijaitsee laitteen pyörivässä osassa, voi aiheuttaa loukkaantumisen.
- e) **Älä kurkota. Seiso aina tukevasti ja tasapainossa.** Näin voit paremmin hallita sähkötyökalua odottamattomissa tilanteissa.
- f) **Pukeudu asianmukaisesti. Älä käytä löysiä vaatteita tai koruja. Pidä hiukset, vaatteet ja käsineet etäällä liikkuvista osista.** Väljät vaatteet, korut tai pitkät hiukset voivat tarttua liikkuviin osiin.
- g) **Jos pölynimu- ja keräilylaitteita voidaan asentaa, tarkista, että ne liitetään ja niitä käytetään oikealla tavalla.** Pölynimulaitteiston käyttö voi vähentää pölyn aiheuttamia vaaroja.

#### **4) SÄHKÖTYÖKALUN KÄYTTÖ JA HOITO**

- a) **Älä ylikuormita laitetta.** Käytä kyseiseen työhön tarkoitettua sähkötyökalua. Sopivaa sähkötyökalua käyttämällä työskentelet paremmin ja turvallisemmin tehoalueella, jolle

laite on tarkoitettu.

- b) **Älä käytä sähkötyökalua, jota ei voi käynnistää tai sammuttaa käynnistyskytkimestä.** Sähkötyökalu, jota ei voi hallita käynnistyskytkimestä, on vaarallinen, ja se on korjattava
- c) **Irrota pistotulppa virtalähteestä ja/tai akku sähkötyökalusta, ennen kuin teet säätöjä, vaihdat tarvikkeita tai laitat sähkötyökalun säilytykseen.** Nämä turvatoimet vähentävät sähkötyökalun tahattoman käynnistymisen vaaraa.
- d) **Säilytä sähkötyökalut poissa lasten ulottuvilta, kun työkaluja ei käytetä. Älä anna sellaisten henkilöiden käyttää sähkötyökalua, jotka eivät tunne laitetta tai eivät ole lukeneet näitä käyttöohjeita.** Sähkötyökalut ovat vaarallisia laitteita kokemattomille käyttäjille.
- e) **Hoida sähkötyökaluja huolella. Tarkista, liikkuvatko liikkuvat osat oikeaan suuntaan ja esteettömästi ja onko laitteessa rikkinäisiä osia tai muita ongelmia, jotka voivat vaikuttaa työkalun toimintaan.** Jos työkalu on vaurioitunut, korjauta se ennen käyttöä. Monet tapaturmat johtuvat huonosti huolletuista sähkötyökaluista.



- f) **Pidä leikkuuterät terävinä ja puhtaina.**  
Huolellisesti hoidetut leikkuuterät, joiden leikkuureunat ovat teräviä, eivät tartu helposti kiinni ja niitä on helpompi hallita.
- g) **Käytä sähkötyökaluja, tarvikkeita, vaihtotyökaluja jne. näiden ohjeiden mukaisesti.**  
Huomioi työolosuhteet ja suoritettava toimenpide. Sähkötyökalun käyttö muuhun kuin sille määrättyyn tarkoitukseen saattaa aiheuttaa vaarallisia tilanteita.

## 5) HUOLTO

- a) **Anna koulutetun ammattilaisen huoltaa sähkötyökalusi, ja hyväksy vain alkuperäiset varaosat.** Näin varmistat, että sähkötyökalu pysyy turvallisena.

## AKKUKÄYTTÖISEN LIIMAPISTOOLIN TURVALLISUUSVAROITUKSET

### VAROITUS!

- Työkalu on asetettava telineeseen tai jalustalleen, kun sitä ei käytetä.
- Laitteen huolimaton käyttö voi aiheuttaa tulipalon, joten
  - ole varovainen käyttäessäsi laitetta tulenarkoja materiaaleja sisältävissä tiloissa
  - älä käytä laitetta samassa kohdassa liian



pitkään

- älä käytä laitetta räjähdysalttiissa ympäristössä
- huomioi, että lämpö voi johtua myös näkymättömissä oleviin tulenarkoihin materiaaleihin
- aseta laite telineeseensä käytön jälkeen ja anna sen jäähtyä ennen varastointia
- älä jätä laitetta valvomatta silloin, kun sen virta on kytketty
- Älä käytä tai varastoi työkalua kosteissa tai märissä olosuhteissa.
- Älä altista työkalua millään tavoin vedelle tai muille nesteille.
- Älä käytä työkalua, jos jokin sen osista on vaurioitunut tai viallinen.
- KUUMAT PINNAT : liima ja suutin voivat saavuttaa jopa 170 °C:n lämpötilan
- Vältä kaikenlaista ihokosketusta. Jos saat palovamman, jäähdytä ihoa kylmällä vedellä. Älä koskaan yritä poistaa kovettunutta liimaa palovamman kohdalta ilman lääkärin apua.
- yli 8-vuotiaat lapset ja henkilöt, joilla on alentunut fyysinen, aisteihin perustuva tai henkinen suorituskyky tai joilta puuttuu tarpeellinen kokemus tai ymmärrys, saavat käyttää tätä laitetta, jos heitä valvotaan tai neuvotaan lait-

teen turvallisessa käytössä ja siihen liittyvissä vaaroissa

- lapset eivät saa leikkiä laitteella
- lapset eivät saa puhdistaa ja huoltaa laitetta ilman valvontaa.

## AKKUTURVALLISUUS

- Käyttäjä ei saa koskaan yrittää avata tuotetta mistään syystä. 
- Älä altista akkua vedelle tai muille nesteille.
- Älä altista akkua lämmölle tai avotulelle. Räjähdyksivaara.
- Älä säilytä akkua paikoissa, joissa lämpötila voi ylittää 40 °C.
- Lataa akkua vain 10 °C - 40 °C lämpötilassa.
- Akkua saa ladata vain työkalun mukana toimitetulla laturilla.
- Hävitä tuote vastuullisesti paikallisessa jätteenkierrätyspisteessä.

## LATURIA JA USB-JOHTOA KOSKEVAT TURVALLISUUSVAROITUKSET

- Laturi on kaksoiseristetty, joten siinä ei ole maadoitettua pistotulppaa. 
- Varmista aina, että verkkojännite vastaa laitteen arvokilvessä ilmoitettua jännitettä.

- Laturi on tarkoitettu vain sisäkäyttöön.
- Käytä laturia vain sen työkalun akun lataamiseen, jonka mukana se toimitettiin. Muut akut saattavat räjähtää, jolloin aiheutuu henkilö- ja aineellisten vahinkojen riski.
- Älä altista laturia vedelle.
- Älä avaa laturin kotelointia.
- Laitetta saa käyttää vain laitteen mukana toimitetulla USB-johdolla
- Jos virtajohto on vaurioitunut, sen vaihto on turvallisuussyistä annettava aina työkalun valmistajan, valmistajan huollon tai muun valtuutetun henkilöstön tehtäväksi.

## TEKNISET TIEDOT

### Litiumioniakulla toimiva liimapistooli



Työkalun koko	155X150X50mm
Paino	0,230kg
Virransyöttö	3,6 V DC 1 500 mAh
Akku (yhdyrakenteinen)	1-kennoinen litiumioniakku
Kuumenemisaika	noin 20 s
Suurin lämpötila	noin 170 °C
Liimapiukot	Alkuperäinen Rapid, halk. 7 mm
Työskentelyaika täydellä akulla	Noin 30 min
Latausaika	90 % varaustaso 2 tunnin jälkeen

Valmistaja varaa oikeuden teknisiin muutoksiin ennalta ilmoittamatta.

## USB-laturi

Tulojännite	100–240 V 50-60 Hz
Nimellisteho	10 W
Lähtöjännite	5 VDC
Suojausluokitus	kaksoiseristys

## OMINAISUUDET













- A** : Virtapainike
- B** : Työkalun LED-merkkivalo (vihreä/punainen)
- C** : Suutin
- D** : USB-liitäntä
- E** : Liipaisin
- F** : Teline
- G** : Laturi
- H** : USB-johto

## KÄYTTÖ

- Lataa akku täyteen varaustasoon (3–4 tuntia) ennen ensimmäistä käyttökertaa akun käyttöiän pidentämiseksi (katso latausohjeet).
- Syötä liimapuikot laitteen takaa.
- Käytä vain suosituksen mukaisia liimapuikkoja.
- Paina virtapainiketta noin 2 sekunnin ajan. Vihreä LED-merkkivalo vilkkuu ensin noin 20 sekuntia ja jää palamaan yhtäjaksoisesti, kun laite on käyttövalmis.
- Täytä sulatustila liimalla ensimmäisellä käyttökerralla painamalla liipaisinta useita kertoja. Liimapuikkoa on ehkä myös painettava hieman, jotta se työntyy sisään työkaluun.
- Aseta työkalun suutin pintaa vasten ja paina kevyesti liipaisimesta liiman levittämiseksi.
- Aseta toinen kiinnitettävä osa liiman päälle, säädä asento tarvittaessa ja paina osia vastakkain noin 10 sekuntia.
- Älä koskaan vedä/irrota liimapuikkoa työkalusta, kun se on kerran syötetty siihen. Sulanut liima saattaa muuten vaurioittaa työkalua

pysyvästi.

- Liimaustyön lopuksi paina virtapainiketta noin 2 sekunnin ajan.
- LED-merkkivalo vilkkuu vuorotellen punaisena ja vihreänä, kun akku on lähes purkautunut.
- Turvallisuussyistä liimapistooli sammuu itsestään noin 3 minuutin kuluttua, jos sitä ei käytetä.





Käyttö		
Punainen LED-merkkivalo	Vihreä LED-merkkivalo	
		Päällekytkentä noin 2 sekuntia Vihreä LED-merkkivalo vilkkuu noin 20 sekunnin ajan (esilämmitys)
		Työkalu on valmis käyttöön. Kytke laite POIS työn päätteeksi painamalla virtapainiketta noin 2 sekunnin ajan.
		Käyttö/liimaus keskeytyy noin 3 minuutin ajaksi: liimapistooli kytkeytyy automaattisesti POIS turvallisuussyistä. Kytke uudelleen päälle painamalla virtapainiketta.
		LED-merkkivalo vilkkuu vuorotellen punaisena ja vihreänä sen jälkeen kun liimapistoolia on käytetty noin 25 min. Akku on lähes purkautunut, ja pistoolia voidaan käyttää enää noin 5 min ajan. LED-merkkivalo vilkkuu vain punaisena tai sammuu kokonaan: akku on purkautunut – lataa USB-laturilla.
		
		

## LATAUSOHJEET

- Liitä USB-johto laturiin ja työkalun takana olevaan micro USB -liitäntään.
- Kytke laturi pistorasiaan.
- Liimapistoolin LED-merkkivalo vilkkuu punaisena latauksen aikana ja

palaa yhtäjaksoisesti vihreänä, kun akku on täysin latautunut.

- Latausprosessin aikana laturi ja liimapistooli voivat lämmetä – tämä on normaalia.

Charging with USB charger		
Punainen LED-merkkivalo	Vihreä LED-merkkivalo	
		Akku latautuu
		Akku on täysin latautunut

## HUOLTO

- Irrota työkalu verkkovirrasta ennen huoltoa.
- Puhdista pöly ja lika ilmanotto- ja poistoaukoista.
- Puhdista työkalu kuivalla tai kostealla liinalla. ÄLÄ käytä liuottimia.
- ÄLÄ öljyä tai rasvaa osia.
- Varmista, ettei työkalu ole vaurioitunut. Vaihda tai korjaa ennen käyttöä.

### VAROITUS!

- ÄLÄ vaihda itse osia työkaluun tai muutenkaan muokkaa sitä. Tästä voi olla seurauksena onnettomuus.



## YMPÄRISTÖ

### Sähkö- ja elektroniikkalaiteromu

Sähkö- ja elektroniikkalaitteet sisältävät materiaaleja ja aineita, joilla voi olla haitallisia vaikutuksia ihmisten terveyteen ja ympäristöön. Tämä symboli laitteessa, lisävarusteissa tai pakkauksessa ilmaisee, että laitetta ei saa hävittää lajittelemattoman kotitalousjätteen mukana, vaan se täytyy kerätä erikseen! Hävitä laite sähköja elektroniikkaromun kierrätykseen tarkoitettun keräilypisteen kautta EU-maissa ja muissa Euroopan maissa, joissa on erilliset keräilyjärjestelmät sähkö- ja elektroniikkaromulle. Hävittämällä laitteen oikein autat välttämään mahdollisia ympäristöjä terveyshaittoja, joita käytöstä



poistettujen laitteiden virheellinen hävittäminen voi muutoin aiheuttaa. Materiaalien kierrättäminen edesauttaa luonnonvarojen säilymistä. Tuotteen käyttöön lopussa pätevä henkilö voi poistaa akun erillistä kierrätystä varten avaamalla laitteen ja leikkaamalla akun liitäntäkaapelin.

## TAKUU

**Takuuaika:** Tällä tuotteella on kahden vuoden takuu ostopäivästä lukien. (Alkuperäinen ostokuitti on säilytettävä.)

**Takuuehdot:** Jotta takuu on voimassa, kaikkia tässä asiakirjassa mainittuja ohjeita tulee noudattaa täydellisesti.

**Työkalun lähettäminen takuukorjaukseen:**

- 1 Lähetä tuote alkuperäispakkauksessaan myymälään, josta ostit tuotteen.
- 2 Liitä lähetettävän tuotteen mukaan alkuperäinen päiväyksellä varustettu ostokuitti.

Minkä tahansa edellä esitetyn ohjeen noudattamatta jättäminen johtaa RAPIDin valmistajatakuun raukeamiseen.

## BGX7

Kasutusjuhend  
- Originaali tõlge

EE

## ELEKTRILISTE TÖÖRIISTADE ÜLDISED OHUTUSJUHISED

### HOIATUS!

**Lugege läbi kõik hoiatused ja juhised.**

Kõikide allpool toodud juhiste eiramise tagajärjeks võivad olla elektrilöök, tulekahju ja/või rasked vigastused.

**Hoidke kõik hoiatused ja juhised eda-**





## **siseks kasutamiseks alles.**

Termin “elektriline tööriist” viitab hoiatustes elektritoitega (toitejuhtmega) tööriistale või aku-toitega (toitejuhtmeta) tööriistale.

### **1) OHUTUSNÕUDED TÖÖPIIRKONNAS**

- a) **Hoidke tööpiirkond puhas ja korras.** Segadus ja valgustamata tööpiirkonnad võivad põhjustada õnnetusi.
- b) **Ärge kasutage seadet plahvatusohtlikus keskkonnas, kus leidub tuleohtlikke vedelikke, gaase või tolmu.** Elektrilised tööriistad tekitavad sädemeid, mis võivad tolmu või aurud süüdata.
- c) **Hoidke elektrilise tööriista kasutamisel juuresolijad, lapsed ja kõrvalised isikud töökohast eemal.** Tähelepanu kõrvalejuhtimisel võib seade teie kontrolli alt väljuda.

### **2) ELEKTRIOHUTUS**

- a) **Elektrilise tööriista pistik peab pistikupes- sa sobima. Ärge tehke pistikul mingeid muudatusi.** Ärge kasutage maandatud elektriliste tööriistade puhul adapterpistikuid. Muutmata pistikud ja sobivad pistikupesad vähendavad elektrilöögi ohtu.
- b) **Vältige kehakontakti maandatud pindade- ga, nt torude, radiaatorite, pliitide ja kül-**

- mikutega.** Kui teie keha on maandatud, on elektrilöögi oht suurem.
- c) **Hoidke seadet vihma ja niiskuse eest.** Kui elektrilisse tööriista on sattunud vett, on elektrilöögi oht suurem.
- d) **Ärge kasutage toitejuhet selleks mitte ettenähtud otstarbel.** Ärge kasutage toitejuhet elektrilise tööriista kandmiseks, ülesriputamiseks või pistiku pistikupesast eemaldamiseks. Hoidke toitejuhet kuumuse, õli, teravate servade ja liikuvate osade eest. Kahjustatud või keerduläinud toitejuhtmed suurendavad elektrilöögi ohtu.
- e) **Kui kasutate elektrilist tööriista välistingimustes, kasutage ainult selliseid pikendusjuhtmeid, mis sobivad välistingimustes kasutamiseks.** Välistingimustes kasutamiseks sobiva pikendusjuhtme kasutamine vähendab elektrilöögi ohtu.
- f) **Kui elektrilise tööriista kasutamine on niiskeks keskkonnas vältimatu, kasutage maaühenduse vooluringi katkestiga kaitsitud toidet.** Maaühenduse vooluringi katkesti kasutamine vähendab elektrilöögi ohtu.

### **3) ISIKUOHUTUS**

- a) **Olge tähelepanelik, pöörake tähelepanu**

**oma tegevusele ning toimige elektrilise tööriista kasutamisel mõistlikult.** Ärge kasutage seadet, kui olete väsinud või uimastite, alkoholi või ravimite mõju all. Hetkeline tähelepanematus elektrilise tööriista kasutamisel võib põhjustada tõsiseid vigastusi.

b) **Kandke isikukaitsevahendeid.** Kandke alati kaitseprille. Isikukaitsevahendite, nt tolmu- maski, libisemiskindlate kaitsejalatsite, kaitsekiivri või kuulmiskaitsevahendite, kandmine sobivates tingimustes vähendab vigastuste ohtu.

c) **Vältige seadme tahtmatut käivitamist.** Veenduge, et toitelüliti on väljas enne toiteallika ja/või akuplokiga ühendamist, tööriista kätte võtmist või kandmist. Kui hoiate elektrilise tööriista kandmisel sõrme lüliti või ühendate toitevõrku sisselülitatud seadme, võivad tagajärjeks olla õnnetused.

d) **Enne elektrilise tööriista sisselülitamist eemaldage selle küljest mis tahes reguleerimisja mutrivõtmed.** Elektrilise tööriista pöörleva osa küljes olev reguleerimis- või mutrivõti võib põhjustada vigastusi.

e) **Ärge küünitage end liiga kaugele. Leidke jalgadele kindel toetuspunkt ja hoidke**

**kogu aeg tasakaalu.** Nii saate elektrilist tööriista ootamatutes olukordades paremini kontrollida.

- f) **Kandke sobivat rõivastust. Ärge kandke laiu riideid või ehteid. Hoidke juuksed, rõivad ja kindad seadme liikuvatest osadest eemal.** Liiga laiad riided, ehted või pikad juuksed võivad sattuda seadme liikuvate osade vahele.
- g) **Kui seadmetele on võimalik paigaldada tolmuemaldusja tolmu kogumisseadmeid, veenduge, et need oleksid ühendatud ja et neid kasutatakse õigesti.** Tolmu kogumisseadme kasutamine vähendab tolmu ga seotud ohte.

#### **4) ELEKTRILISTE TÖÖRIISTADE KASUTAMINE JA HOOLDUS**

- a) **Ärge koormake seadet üle. Kasutage töö tegemiseks selleks ettenähtud elektrilist tööriista.** Sobiva elektrilise tööriistaga töötate paremini ja turvalisemalt ettenähtud võimsusvahemikus.
- b) **Ärge kasutage elektrilist tööriista, kui selle lüliti on rikkis.** Mis tahes elektriline tööriist, mida ei ole enam võimalik sisse ja välja lülitada, on ohtlik ning seda tuleb remontida.

- c) **Eemaldage pistik toiteallikast ja/või akuplokk elektrilisest tööriistast enne mis tahes reguleerimist, tarvikute vahetamist või elektriliste tööriistade hoiustamist.** Sellised ettevaatusabinõud vähendavad juhusliku käivitumise ohtu.
- d) **Hoidke mittekasutatavad elektrilised tööriistad lastele kättesaamatus kohas ning ärge lubage elektrilist tööriista kasutada inimestel, kes seda ei tunne või kes pole käesolevat kasutusjuhendit lugenud.** Kogenematute kasutajate käes on elektrilised tööriistad ohtlikud.
- e) **Hooldage elektrilisi tööriistu. Kontrollige, kas seadme liikuvad osad funktsioneerivad korralikult ja ei kiilu kinni ning et mõned osad ei ole katki või sel määral kahjustatud, et võiksid piirata seadme funktsioneerimist.** Laske kahjustatud osad enne elektrilise tööriista kasutamist parandada. Paljude õnnetuste põhjuseks on halvasti hooldatud elektrilised tööriistad.
- f) **Hoidke löiketarvikud teravad ja puhtad.** Hoolikalt hoitud, teravate lõikeservadega löiketarvikud kiiluvad harvemini kinni ja neid on lihtsam juhtida.

- g) **Kasutage elektrilisi tööriistu, lisatarvikuid ja -seadmeid jne vastavalt käesolevatele juhistele, võttes arvesse töötingimusi ja teostatavat tööd.** Elektriliste tööriistade kasutamine mitte ettenähtud otstarbel võib põhjustada ohtlikke olukordi.

## 5) TEENINDUS

- a) **Laske seadet parandada ainult kvalifitseeritud spetsialistidel ja ainult originaalvaruosadega.** See tagab elektrilise tööriista ohutuse.

## AKULIIMIPÜSTOLI OHUTUSNÕUDED

### HOIATUS!

- Tööriist tuleb asetada alusele, kui seda ei kasutata.
- Seadme hooletu kasutamise tagajärjeks võib olla tulekahju, seega
  - olge ettevaatlik, kui kasutate seadet kohtades, kus on süttivaid materjale;
  - ärge kasutage seadet ühes kohas kaua;
  - ärge kasutage seadet plahvatusohtlikus keskkonnas;
  - olge tähelepanelik, kuna kuumus võib edasi kanduda vaateväljas mitteolevatele süttivatele materjalidele;



- asetage seade pärast kasutamist alusele ning laske sel enne hoiustamist jahtuda;
- ärge jätke sisselülitatud seadet järelevalveta.
- Ärge kasutage ega hoidke tööriista niiskes ega märjas keskkonnas.
- Ärge jätke seda vee või muude vedelate ainetesse kätte.
- Ärge kasutage tööriista, kui mõni osa on vigastatud või vigane.
- KUUMAD PINNAD - liim ja püstoli otsik võivad kuumeneda temperatuurini 170°C
- Vältige liimi nahale sattumist. Juhul, kui saite põletada asetage põletus külma vee alla.
- Ärge kunagi püüdke tahkestatud liimi eemaldada põletada saanud nahalt ilma meditsiinilise abita.
- Kõnealust seadet võivad kasutada 8-aastased ja vanemad lapsed; inimesed, kelle füüsilised, meelelised või vaimsed võimed on vähenenud või kellel puuduvad sellel alal teadmised ja kogemused, kui neile on õpetatud seadme ohutut kasutamist, nad mõistavad seotud ohte ning kui nende üle teostatakse järelevalvet.
- Lapsed ei tohi seadmega mängida.
- Lapsed ei tohi järelevalveta seadet puhasta-

da ja hooldada.

## AKU OHUTUSNÕUDED

- Kasutaja ei tohi mingil põhjusel proovida toodet avada. 
- Ärge jätke akut ja tööriista vee ega muude vedelike kätte.
- Ärge jätke akut kuumuse või tule kätte. On olemas plahvatusoht.
- Mitte hoida kohtades, kus temperatuur võib ületada 40 ° C.
- Laadige ainult keskkonnas mille temperatuur on vahemikus 10 ° C kuni 40 ° C.
- Laadige ainult tööriistaga kaasasoleva laadijaga.
- Visake toode vastutustundlikult oma kohaliku kogumispunkti.

## LAADIJA JA USB-KAABLI OHUTUSNÕUDED

- Laadija on topeltisolatsiooniga, seetõttu ei ole vaja maandusjuhet. 
- Kontrollige alati, et toitepinge vastab andmesildil olevale pingele.
- Laadija on mõeldud kasutamiseks ainult siseruumides.
- Kasutage laadijat ainult selle tööriista aku



- laadimiseks, millega see kaasas oli.
- Ärge jätke laadijat vee kätte.
  - Ärge avage laadijat.
  - Seadet tohib kasutada ainult koos seadmega kaasasoleva USB-kaabliga.
  - Kui toitejuhe on kahjustunud, peab tootja, selle müüjijärgne teenindus või sarnase kvalifikatsiooniga isik selle ohu vältimiseks välja vahetama.

## TEHNILINE SPETSIFIKATSIOON

### Liitium-ioonakuga liimipüstol



Tööriista mõõtmed	155X150X50mm
Kaal	0,230kg
Elektrilised spetsifikatsioonid	3.6V DC 1500 mAh
Aku (integreeritud)	1 Liitiumioon
Soojenemisaeg	umbes 20 s
Maks. Temp	umbes 170 ° C
Liimipulgad	Originaal Rapidi läbimõõt 7 mm
Ühe täis aku tööaeg	Umbes 30 min
Laadimisaeg	90% 2 tunni pärast

Tootja omab õigust muuta spetsifikatsiooni.

#### USB-laadija

Sisend	100-240V 50-60 Hz
Nominaalvõimsus	10 W

Väljund	5 VDC
Kaitseklass	topeltisolatsiooniga













## OMADUSED

- A** : Sisse / Välja nupp
- B** : Tööriista LED-tuli (roheline / punane)
- C** : otsik
- D** : USB pesa
- E** : päästik
- F** : Tööriista alus
- G** : Laadija
- H** : USB-kaabel

## KASUTAMINE



- Enne esmakordset kasutamist laadige aku täielikult (3-4 tundi), et pikendada selle eluiga. (vt Laadimisjuhendit)
- Sisestage kuumliimipulk tööriista tagaosas paiknevasse avasse.
- Soovitav on kasutada ainult Rapid liimipulki.
- Vajutage sisse / välja nuppu umbes. 2 sekundit, roheline LED vilgub u. 20 sekundit ja jääb põlema kui liimipüstol on kasutusvalmis.
- Kui kasutate tööriista esimest korda, vajutage päästikut paar korda, et täita kamber liimiga. Samuti võib osutada vajalikuks liimile surve avaldamine, et see liikuma panna.
- Asetage otsik pinnale ja vajutage õrnalt päästikut liimi välja pressimiseks.
- Kandke liim teisele osale, vajadusel reguleerige, vajutage osad kokku ja hoidke keskmiselt 10 sekundit.
- Ärge kunagi eemaldage liimipulka tööriistast, kui see on juba tööriista sisestatud. See võib tekitada tööriistale korvamatut kahju.
- Kui olete lõpetanud, vajutage ja hoidke sisse / välja nuppu umbes. 2 sekundit.
- Kui aku on peaaegu tühjaks saamas, hakkab LED vilkuma punaselt roheliseks.
- Ohutuse huvides lülitab liimipüstol automaatselt välja, kui seda ei

kasutada u. 3 min.

Ekspluateerimine / Kasutamine		
LED Punane	LED roheline	
		Lülitage sisse. Roheline LED vilgub umbes 20 sekundit. (eelsoojendus).
		Seade on kasutamiseks valmis. Seadme väljalülitamiseks töö lõpetamisel vajutage ja hoidke sisse / välja nuppu umbes 2 sekundit.
		Ohutuse huvides lülitab liimipüstol automaatselt välja, kui seda ei kasutata u. 3 min. Taaskäivitage vajutades sisse / välja nuppu.
		Punane ja roheline LED vilguvad pidevalt pärast liimipüstoli kasutamist umbes 25 minuti jooksul: aku on peaaegu tühi, seadet saab veel kasutada umbes 5 minutit Punane LED vilgub või LED ei vilgu: aku on tühi, laadige akut kasutades laadijat.
		
		

## LAADIMISJUHEND

- Ühendage USB-kaabel laadija ja tööriistaga.
- Ühendage laadija vooluvõrku.
- Liimipüstoli LED-tuli vilgub laadimise ajal punaselt, ja lülitub roheliseks, kui aku on täielikult laetud.
- Laadimise ajal võib laadija ja liimipüstol soojeneda, see on normaalne.

Laadimine USB-laadijaga		
LED Punane	LED roheline	
		Aku laeb



Aku on täis laetud

## HOOLDUS

- Enne mis tahes hooldustööde teostamist eemaldage seade toitevõrgust.
- Hoidke õhu sisse- ja väljavoolu osad tolmust ja mustusest puhtad.
- Puhastage tööriista kuiva või niiske riidega. ÄRGE kasutage mis tahes lahustit.
- ÄRGE õlitage või määrige mis tahes osasid.
- Veenduge, et tööriist ei ole kahjustatud. Vahetage või parandage see enne kasutamist.

### HOIATUS!

- ÄRGE muutke kõnealuse tööriista osasid või ühendage selle külge spetsiaalseid seadmeid. See võib põhjustada vigastusi.



## KESKKOND

### Elektri- ja elektroonikaseadmete jäätmed (WEEE)

Elektri- ja elektroonikaseadmed sisaldavad materjale ja aineid, mis võivad kahjustada inimeste tervist ja keskkonda. See seadmel, lisatarvikutel või pakendil olev sümbol näitab, et seadet ei tohi visata sorteerimata olmeprügi hulka, vaid seda tuleb käidelda eraldi! Euroopa Liidus ja teistes Euroopa riikides, kus on kasutusel elektri- ja elektroonikaseadmete jäätmete eraldi kogumise süsteem, tuleb seade toimetada elektri- ja elektroonikaseadmete ringlussevõtuga tegelevasse kogumispunkti. Kui kõrvaldate seadme nõuetekohaselt, aitate vältida võimalikke ohte inimeste tervisele ja keskkonnale, mis võivad tuleneda kasutatud seadme ebaõigest käitlemisest. Materjalide ringlussevõtmine aitab säästa loodusvarasid.

Toote kasutusaja lõpus saab vastava kvalifikatsiooniga isik aku eraldi taaskasutamiseks eemaldada, avades seadme ja lõigates aku ühenduskaabli läbi.



## GARANTII

Garantiiperiod: Nimetatud toote garantii kehtib 2 aastat alates ostukuupäevast (hoidke tõekk alles).

Garantiitingimused: Kõiki käesolevas dokumendis toodud punkte tuleb täielikult järgida.

Garantiinõude puhul toimige järgmiselt:

- 1 Tagastage seade originaalpakendis poodi, kust seadme ostsite.
- 2 Tagastud seadmega peab olema kaasas ka tõekk, millel on kirjas ostukuupäev.

Nimetatud punktide mis tahes rikkumine ennetab RAPIDil garantiinõude kaalumist tootja garantii alusel.

## BGX7

Naudojimosi instrukcijas  
- originalaus teksto vertimas

LT

## BENDRIEJI SAUGOS ĮSPĖJIMAI NAUDOJANTIS ELEKTRINIAIS ĮRANKIAIS

### ĮSPĖJIMAS!!

**Atidžiai perskaitykite visus įspėjimus ir instrukcijas.** Nesilaikydami nurodymų, galite būti nutrenkti elektros šoko, gali kilti gaisras ir (arba) galite sunkiai susižaloti.

**Saugokite šiuos įspėjimus ir instrukcijas ateičiai.**

Įspėjimuose vartojamas terminas „elektrinis įrankis“ apibūdina iš elektros tinklo maitinamus įrankius (su maitinimo laidu) arba akumuliatori-



nius įrankius (be maitinimo laido).

## 1) SAUGUMAS DARBO VIETOJE

- a) **Darbo vieta turi būti tvarkinga ir gerai apšviesta.** Netvarkinga ir prastai apšviesta darbo vieta gali tapti nelaimingų atsitikimų priežastimi.
- b) **Elektrinių įrankių nenaudokite sprogiuose aplinkose, pavyzdžiui, greta degių skysčių, dujų ar dulkių.** Elektriniai įrankiai sukelia žiežirbas, kurios gali uždegti dulkes ar garus.
- c) **Dirbdami elektriniu įrankiu neleiskite greta stovėti pašaliniams asmenims, vaikams ar lankytojams.** Nukreipę dėmesį kitur, galite nebesuvaldyti įrankio.

## 2) ELEKTRINĖ SAUGA

- a) **Elektrinio įrankio kištukas turi tikti lizdui.** Niekada nebandykite kištuko kokiu nors būdu keisti. Su įžemintais elektriniais įrankiais nenaudokite jokių kištuko adapterių. Elektros lizdui tinkantys nepakeisti kištukai sumažina elektros šoko riziką.
- b) **Venkite liestis prie įžemintų paviršių, pavyzdžiui, vamzdžių, radiatorių, viryklių ir šaldytuvų.** Elektros šoko rizika padidėja, kai jūsų kūnas yra įžemintas.
- c) **Nelaikykite elektrinio įrankio lietuje ar**

**drėgmėje.** Į elektros įrankį patekęs vanduo padidina elektros šoko riziką.

- d) **Nenaudokite maitinimo laido ne pagal paskirtį. Nenaudokite laido įrankio nešimui ar išjungimui iš elektros lizdo.** Laidą laikykite toliau nuo karščio, alyvų, aštrių kampų ir judančių dalių. Pažeistas ar susipainiojęs laidas padidina elektros šoko riziką.
- e) **Naudodami elektrinį įrankį lauke, naudokite tam tinkantį ilginimo kabelį.** Tinkančio darbui lauke kabelio naudojimas sumažina elektros šoko riziką.
- f) **Jei išvengti darbo drėgnoje aplinkoje neįmanoma, naudokite žeminimo grandinės pertraukiklį.** Žeminimo grandinės pertraukiklio naudojimas sumažina elektros šoko riziką.

### **3) ASMENINĖ SAUGA**

- a) **Naudodami įrankį būkite budrūs, stebėkite ką darote ir naudokitės sveiku protu.** Elektrinio įrankio nenaudokite, jei esate pavargę, paveikti narkotikų, alkoholio ar vaistų. Neatidumas dirbant elektriniu įrankiu gali baigti rimtu sužalojimu.
- b) **Naudokite asmeninės apsaugos priemones. Visada užsidėkite akių apsaugą.** Susižalojimo riziką sumažina apsauginių prie-

- monių, pavyzdžiui, kaukių nuo dulkių, neslidžių batų, šalmų ar ausų apsaugų, naudojimas.
- c) **Saugokitės nuo atsitiktinio prietaiso įjungimo. Įsitikinkite, kad prieš jungiant prietaisą į elektros lizdą ar įdedant akumuliatorių, jis yra išjungtas.** Jei nešdami prietaisą pirštą laikysite ant jungiklio arba įjungsite prietaisą, kai jungiklis yra įjungtas, gali įvykti nelaimingas atsitikimas.
  - d) **Prieš įjungdami įrankį pašalinkite reguliuojančius raktus ar veržliarakčius.** Prie besisukančios dalies likęs veržliaraktis ar raktas gali būti susižalojimo priežastimi.
  - e) **Nepervertinkite savo galimybių. Visada tvirtai atsistokite ir laikykite pusiausvyrą.** Taip geriau sukontroliuosite prietaisą netikėtose situacijose.
  - f) **Tinkamai apsirenkite. Nedėvėkite laisvų drabužių ar papuošalų. Plaukus, drabužius ir pirštines saugokite nuo judančių dalių.** Palaidi rūbai, papuošalai ar ilgi plauki gali būti įtraukti į judančias dalis.
  - g) **Jeigu yra numatyta galimybė prijungti dulkių nusiurbimo ir surinkimo įrenginius, visada įsitikinkite, ar jie yra prijungti ir ar teisingai naudojami.** Dulkių surinkimo įrenginių



naudojimas sumažina su dulkėmis susijusių pavojų riziką.

#### **4) ELEKTRINIO ĮRANKIO NAUDOJIMAS IR PRIEŽIŪRA**

- a) **Neperkraukite prietaiso. Naudokite konkrečiam darbui tinkamą įrankį.** Tinkamu įrankiu darbą atliksite geriau ir saugiau.
- b) **Elektrinio įrankio nenaudokite, jei negalite jo jungikliu įjungti ir išjungti.** Bet koks elektrinis įrankis, kurio negalima reguliuoti jungikliu, yra pavojingas ir jį reikia remontuoti.
- c) **Prieš reguliuodami prietaisą, keisdami priedus ar prieš padėdami įrankį laikymui, įsitikinkite, ar prietaisas yra išjungtas.** Tokios saugumo priemonės sumažina netyčinio įrenginio įsijungimo riziką.
- d) **Nenaudojamą prietaisą laikykite vaikams ir nemokantiems juo naudotis asmenims neprieinamoje vietoje.** Elektrinis įrankis tampa pavojingu juo naudotis nemokančiųjų rankose.
- e) **Elektrinio įrankio priežiūra. Patikrinkite judančias jo dalis dėl pažeidimų ar kitų gedimų, kurie gali turėti įtakos įrankio veikimui. Jei įrankis pažeistas, prieš vėl jį naudodami, suremontuokite.** Daugybė

nelaimingų atsitikimų nutinka dėl netinkamai prižiūrimų elektrinių įrankių.

- f) **Pjovimo įrankiai turi būti aštrūs ir švarūs.** Tinkamai prižiūrėjimus aštrias pjovimo briaunas turinčius įrankius yra sunkiau pažeisti ir lengviau valdyti.
- g) **Elektrinį įrankį, priedus, grąžtus ir t. t. naudokite taip, kaip nurodyta šioje instrukcijoje, atsižvelgdami į darbo sąlygas ir atliekamą darbą.** Įrankio naudojimas ne pagal paskirtį gali būti pavojingų situacijų susidarymo priežastimi.

## 5) PRIEŽIŪRA

- a) **Įrankio priežiūrą gali atlikti tik kvalifi kuo- tas specialistas, naudojantis originalias atsargines dalis.** Taip užtikrinamas įrankio saugumas.

## AKUMULIATORINIO KLIJŲ PISTOLETO SAUGOS PERSPĖJIMAI

### ĮSPĖJIMAS!

- Nenaudojamą prietaisą būtina pastatyti ant jo stovo arba kojelės.
- Prietaisą naudojant neatsargiai gali kilti gaisras, todėl
  - būkite atsargūs prietaisą naudodami greta



- degių medžiagų;
- nelaikykite pridėję vienoje vietoje ilgą laiką;
- nenaudokite sprogiroje aplinkoje;
- nepamirškite, kad karštis gali pasiekti degias akivaizdžiai nematomas degias medžiagas;
- pasinaudoję, prietaisą pastatykite ant stendo ir prieš padėdami laikymui, jį atvėsinkite;
- nepalikite prietaiso be priežiūros, kai jis yra įjungtas.
- Nenaudokite ar nelaikykite prietaiso drėgnomis arba šlapiomis sąlygomis.
- Saugokite jį nuo vandens ar kitų skysčių.
- Nenaudokite prietaiso, jeigu bet kokia jo dalis yra pažeista arba turi defektų.
- **ĮKAITĘ PAVIRŠIAI** : klijai ir pistoleto antgalis gali įkaisti iki 170°C temperatūros
- Venkite bet kokio sąlyčio su oda. Jeigu nusi-deginote odą, panardinkite nudegintą vietą į šaltą vandenį.
- Be medicininės pagalbos niekada nebandykite patys pašalinti sukietėjusių klijų nuo nudegintos odos vietos.
- Šį prietaisą gali naudoti vaikai nuo 8 metų, neįgalūs ir patirties neturintys žmonės, jei juos prižiūri išmanantis asmuo arba jie buvo apmokyti saugiai naudotis prietaisu bei suvokia

galimą pavojų.

- Vaikams su šiuo prietaisu žaisti negalima.
- Vaikai be priežiūros negali prietaiso valyti ir atlikti priežiūros darbų.

## **AKUMULIATORIAUS SAUGOS PERSPĖJIMAI**

- Vartotojas niekada neturėtų bandyti atidaryti gaminio dėl jokios priežasties. 
- Saugokite akumuliatorių ir prietaisą nuo vandens ar kitų skysčių.
- Saugokite akumuliatorių nuo karščio ar gaisro. Egzistuoja sprogimo rizika.
- Nelaikykite akumuliatoriaus vietose, kuriose temperatūra yra didesnė kaip 40°C.
- Akumuliatorių kraukite tik, kai aplinkos temperatūra yra 10°C – 40°C.
- Akumuliatorių kraukite tik kartu su prietaisu pateiktu krovimo įtaisu.
- Utilizuokite gaminį atsakingai kaip elektros ir elektroninės įrangos atliekas perduodami vietiniam surinkimo punktui.

## **KROVIKLIO IR USB LAIDO SAUGOS PERSPĖJIMAI**

- Kroviklis turi dvigubą izoliaciją, todėl jo įžeminti nereikia. 

- Visada patikrinkite, ar tinklo įtampa atitinka vertinimo lentelės įtampą.
- Kroviklis skirtas tik naudojimui patalpoje.
- Kroviklį naudokite tik prietaiso akumuliatoriui krauti.
- Saugokite kroviklį nuo vandens.
- Neatidarykite kroviklio.
- Prietaisą būtina naudoti tik su kartu su juo pateiktu USB laidu.
- Jeigu pažeistas maitinimo laidas, siekiant išvengti pavojų, laidą turi pakeisti gamintojas, gamintojo garantinio aptarnavimo tarnyba ar kitas panašios kvalifikacijos personalas.

## TECHNINĖ SPECIFIKACIJA

### Ličio jonų baterijomis valdomas klijų pistoletas



Įrankio ilgis	155X150X50mm
Svoris	0,230kg
Elektros parametrai	3,6V DC 1500 mAh
Akumuliatorius (integruotas)	Vienas ličio jonų elementas
Kaitimo laikas	~ 20 s
Didžiausia temperatūra	~ 170 °C
Klijų lazdelės	Originalios „Rapid“ 7 mm skersmens klijų lazdelės
Visiškai įkrauto akumuliatoriaus darbo laikas	~ 30 min.

Krovimo laikas	90 proc. po 2 val.
----------------	--------------------

Gamintojas turi teisę specifikacijas keisti be perspėjimo.

### USB kroviklis

Įvestis	100-240V 50-60Hz
Vardinė galia	10 W
Išvestis	5 VDC
Apsaugos klasė	dviguba izoliacija













## FUNKCIJOS

- A** : Įjungimo / išjungimo mygtukas
- B** : Prietaiso šviesos diodų lemputė (žalia / raudona)
- C** : Antgalis
- D** : USB lizdas
- E** : Gaidukas
- F** : Prietaiso stovas
- G** : Kroviklis
- H** : USB laidas

## NAUDOJIMAS

- Prieš pirmą kartą naudodami, visiškai įkraukite akumuliatorių (3-4 val.), kad prailgintumėte jo tarnavimo laikotarpį (žr. krovimo instrukcijas)
- Klijų lazdeles įdėkite į prietaiso galą.
- Rekomenduojama naudoti tik „Rapid“ klijų lazdeles.
- ~ 2 s laikykite nuspaudę įjungimo / išjungimo mygtuką. ~ 20 s mirksės žalia šviesos diodų lemputė ir nustos mirskėti, kai prietaisas bus parengtas naudoti.
- Naudodami prietaisą pirmą kartą, kelis sykius nuspauskite gaiduką, kad kaitinimo kamerą užpildytumėte klijais. Taip pat gali reikėti šiek tiek stumtelėti klijų lazdelę į vidų.
- Prietaiso antgalį pridėkite prie paviršiaus ir švelniai nuspauskite gaiduką, kad klijai išbėgtų.
- Antrąjį elementą pridėkite taip, kad jis liestųsi su klijais. Jeigu reikia,

- pataisykite jį ir dalis laikykite nuspaudę draugėn vidutiniškai 10 s.
- Niekada neištraukite į prietaisą įdėtos klijų lazdelės. Išsilydę klijai gali nepataisomai sugadinti prietaisą.
  - Baigę darbą, ~ 2 s laikykite nuspaudę įjungimo / išjungimo mygtuką.
  - Akumuliatoriui beveik išsikrovus, žalios spalvos šviesos diodų lemputė pasidarys raudona ir pradės mirksėti.
  - Saugumo sumetimais, jeigu prietaisas nenaudojamas ~ 3 min., jis išsijungia savaime.





Veikimas / naudojimas		
Raudona šviesos diodų lemputė	Žalia šviesos diodų lemputė	
		~ 2 s laikykite nuspaudę įjungimo mygtuką. ~ 20 s mirksės žalia šviesos diodų lemputė (jšilimas)
		Aplikatorius parengtas naudoti. Baigę darbą, ~ 2 s laikykite nuspaudę įjungimo / išjungimo mygtuką aplikatoriui išjungti.
		Prietaisas nenaudojamas ~ 3 min.: saugumo sumetimais klijų pistoletas savaime išsijungia. Norėdami jį iš naujo įjungti, sputelėkite įjungimo mygtuką.
		Klijų pistoletą naudojant ~ 25 min., paeilui mirksi raudona ir žalia šviesos diodų lemputės. Kai akumuliatorius beveik išsikrovęs, aplikatorių galima naudoti dar ~ 5 min. Jei mirksi raudona lemputė arba šviesos diodai nebešviečia: akumuliatorius išsikrovęs, įkraukite jį USB krovikliu.
		
		

## KROVIMO INSTRUKCIJOS

- USB laidą sujunkite su krovikliu ir prietaiso gale esančiu micro-USB

lizdu.

- Kroviklį prijunkite prie maitinimo tinklo.
- Kraunantis, klijų pistoleto šviesos diodų lemputė mirksės raudona šviesa. Akumulatoriui visiškai pasikrovus, degs pastovi žalia šviesos diodų lemputė.
- Krovimo metu, kroviklis ir klijų pistoletas gali būti šilti, tai normalu.

Įkrovimas naudojant USB įkroviklį		
Raudona šviesos diodų lemputė	Žalia šviesos diodų lemputė	
		Akumulatorius kraunasi.
		Akumulatorius visiškai įsikrovė.

## PRIEŽIŪRA

- Prieš atlikdami priežiūros darbus prietaisą iš maitinimo tinklo išjunkite.
- Oro įėjimo ir išėjimo angos turi būti švarios.
- Įrankį nuvalykite sausa arba drėgna šluoste. NIEKADA nenaudokite tirpiklių.
- NENAUDOKITE jokių alyvų ar tepalų dalims sutepti.
- Įsitinkinkite, ar įrankis nėra pažeistas. Prieš naudodami pakeiskite dalis arba suremontuokite.

### ĮSPĖJIMAS!

- NEKEISKITE šio įrankio dalių ar jo priedų. Tai gali būti susižalojimo priežastimi.



## ENVIRONMENT!

### Elektros ir elektroninės įrangos (EE) atliekos

Elektros ir elektroniniuose prietaisuose yra medžiagų ir medžiagų, kurios gali pakenkti žmonių sveikatai ir aplinkai. Šis simbolis ant prietaiso, jo priedų ar įpakavimo reiškia, kad prietaiso negalima laikyti nerūšiuojamomis buitinėmis atliekomis, jį būtina per-





dirbti atskirai! Atiduokite šį prietaisą elektros ir elektroninės įrangos perdirbimo surinkimo taške ES ar kitose Europos šalyse, turinčiose atskiras elektros ir elektroninės įrangos atliekų surinkimo sistemas. Tinkamai išmesdami šį prietaisą padedate išvengti žalos aplinkai ir visuomenės sveikatai, kurią galėtų sukelti netinkamas elgesys su prietaiso atliekomis. Medžiagų perdirbimas prisideda prie gamtos išteklių tausojimo. Pasibaigus gaminio eksploatavimo laikui, tinkamos kvalifikacijos asmuo gali išimti bateriją atskiram perdirbimui atidarydamas prietaisą ir nupjaudamas akumuliatoriaus jungiamąjį laidą.

## **GARANTIJA**

**Garantijos laikotarpis:** šiam gaminiui suteikiama 2 metų garantija nuo įsigijimo datos (kaip įrodymas pateikiamas originalus pardavimo kvitas).

**Garantijos sąlygos:** privaloma laikytis visų šiame dokumente nurodytų sąlygų.

Jei pateikiate pretenziją pagal garantijos sąlygas:

- 1 Grąžinkite gaminį originalioje pakuotėje į parduotuvę arba sandėlį, iš kurio jį gavote.
- 2 Kartu su grąžinamu produktu pateikite originalų kvitą su nurodyta data.

Bet koks bet kurios sąlygos pažeidimas suteikia teisę RAPID panaikinti gamintojo garantiją.

**VISPĀRĒJI ELEKTROINSTRUMENTU  
DROŠĪBAS BRĪDINĀJUMI****UZMANĪBU!**

**Rūpīgi izlasiet visus drošības noteikumus.** Visu turpmāk sniegto norādījumu neievērošana var izraisīt aizdegšanos un būt par cēloni elektriskajam triecienam, ugunsgrēkam un/vai nopietnam savainojumam.



**Pēc izlasīšanas saglabāiet šos noteikumus turpmākai izmantošanai.**

Turpmākajā izklāstā lietotais apzīmējums “elektroinstrumenti” attiecas gan uz tīkla elektroinstrumentiem (ar elektrokabeļi), gan arī uz akumulatora elektroinstrumentiem (bez elektrokabeļa).

**1) DROŠĪBA DARBA VIETĀ**

- a) **Sekoiet, lai darba vieta būtu tīra un labi apgaismota.** Uz nekārtīgiem darbgaldiem vai sliktā apgaismojumā var viegli notikt nelaimes gadījums.
- b) **Nelietojiet elektroinstrumentus eksplozīvā vidē, piemēram, uzliesmojošu šķidrumu, gāzu vai putekļu tuvumā.** Darba

laikā instruments nedaudz dzirksteļo, un tas var izsaukt viegli degošu putekļu vai tvaiku aizdegšanos.

- c) **Lietojot elektroinstrumentu, neļaujiet nepiederošām personām, bērniem un apmeklētājiem tuvoties darba vietai.** Citu personu klātbūtne var novērst uzmanību, un tā rezultātā jūs varat zaudēt kontroli pār instrumentu.

## 2) ELEKTRODROŠĪBA

- a) **Elektroinstrumenta kontaktdakšai jābūt piemērotai elektrotīkla kontaktligzdai. Kontaktdakšas konstrukciju nedrīkst nekādā veidā mainīt.** Nelietojiet kontaktdakšas salāgotājus, ja elektroinstruments caur kabeli tiek savienots ar aizsargzemējuma ķēdi. Neizmainītas konstrukcijas kontaktdakša, kas piemērota kontaktligzdai, ļauj samazināt elektriskā trieciena saņemšanas risku.
- b) **Darba laikā nepieskarieties saņemtiem priekšmetiem, piemēram, caurulēm, radiatoriem, plītim vai ledusskapjiem.** Pieskaroties saņemtiem virsmām, pieaug risks saņemt elektrisko triecienu.
- c) **Nelietojiet elektroinstrumentu lietus laikā, neturiet to mitrumā.** Mitrumam iekļūstot

instrumentā, pieaug risks saņemt elektrisko triecienu.

- d) **Nenesiet un nepiekariet elektroinstrumentu aiz elektrokabeļa.** Neraujiet aiz kabeļa, ja vēlaties atvienot instrumentu no elektrotīkla kontaktligzdas. Sargājiet elektrokabeļi no karstuma, eļļas, asām šķautnēm un instrumenta kustīgajām daļām. Bojāts vai samezgļojies elektrokabeļis var būt par cēloni elektriskajam triecienam.
- e) **Darbinot elektroinstrumentu ārpus telpām, izmantojiet tā pievienošanai vienīgi tādus pagarinātājkabeļus, kuru lietošana ārpus telpām ir atļauta.** Lietojot elektrokabeļi, kas piemērots darbam ārpus telpām, samazinās risks saņemt elektrisko triecienu.
- f) **Ja elektroinstrumentu tomēr nepieciešams lietot vietās ar paaugstinātu mitrumu, izmantojiet tā pievienošanai zemslēguma ķēdes pārtraucēju.** Lietojot zemslēguma ķēdes pārtraucēju, samazinās risks saņemt elektrisko triecienu.

### **3) PERSONISKĀ DROŠĪBA**

- a) **Darba laikā saglabājiet paškontroli un rīkojieties saskaņā ar veselo saprātu.** Pārtrauciet darbu, ja jūtaties noguris vai at-

rodaties alkohola, narkotiku vai medikamentu izraisītā reibumā. Strādājot ar elektroinstrumentu, pat viens neuzmanības mirklis var būt par cēloni nopietnam savainojumam.

- b) **Izmantojiet individuālos darba aizsardzības līdzekļus.** Darba laikā vienmēr nēsājiet aizsargbrilles. Individuālo darba aizsardzības līdzekļu (putekļu maskas, neslidošu apavu un aizsargķiveres vai ausu aizsargu) pielietošana atbilstoši elektroinstrumenta tipam un veicamā darba raksturam ļauj izvairīties no savainojumiem.
- c) **Nepieļaujiet elektroinstrumenta patvaļīgu ieslēgšanos.** Pirms instrumenta pieslēgšanas barošanas avotam un/vai akumulatoram, kā arī paņemot vai nesot instrumentu, pārliecinieties, ka tas ir izslēgts. Pārnesot elektroinstrumentu, ja pirksts atrodas uz ieslēdzēja, kā arī pievienojot to elektrobarošanas avotam laikā, kad elektroinstrumenti ir ieslēgti, var viegli notikt nelaimes gadījums.
- d) **Pirms instrumenta ieslēgšanas neaizmirstiet izņemt no tā regulējošos instrumentus vai skrūvjatslēgas.** Patronatslēga vai skrūvjatslēga, kas pievienota kādai no elektroinstrumenta kustīgajām daļām, var radīt

- savainojumu.
- e) **Strādājot ar elektroinstrumentu, ieturiet stingru stāju. Darba laikā vienmēr saglabājiet līdzsvaru un centieties nepaslidēt.** Tas atvieglos instrumenta vadību neparedzētās situācijās.
  - f) **Izvēlieties darbam piemērotu apģērbu. Darba laikā nenēsājiet brīvi plandošas drēbes vai rotaslietas.** Netuviniet matus, apģērbu un aizsargcimdus instrumenta kustīgajām daļām. Vaļīgas drēbes, rotaslietas un gari mati var ieķerties instrumenta kustīgajās daļās.
  - g) **Ja elektroinstrumentam ir paredzētas putekļu nosūkšanas un savākšanas ierīces, sekojiet, lai tās tiktu pievienotas elektroinstrumentam un pareizi darbotos.** Putekļu savācēju izmantošana mazinās putekļu kaitīgo ietekmi.
- #### 4) ELEKTROINSTRUMENTU LIETOŠANA UN APKOPE
- a) **Nepārslogojiet elektroinstrumentu. Katram darbam izvēlieties piemērotu instrumentu.** Elektroinstrumenti darbosies labāk un drošāk pie nominālās slodzes.
  - b) **Nelietojiet elektroinstrumentu, ja ir bojāts**

**tā ieslēdzējs.** Elektroinstruments, ko nevar ieslēgt un izslēgt, ir bīstams lietošanai, un to nepieciešams remontēt.

- c) **Pirms elektroinstrumenta regulēšanas, papildaprīkojuma nomaiņas vai tā novietošanas glabāšanai atvienojiet to no barošanas avota un/vai akumulatora.** Šādi iespējams mazināt elektroinstrumenta nejaušas ieslēgšanās risku.
- d) **Elektroinstrumentu, kas netiek darbināts, uzglabājiet vietā, kur tas nav sasniedzams bērniem un personām, kuras neprot rīkoties ar instrumentu vai kuras nav izlasījušas tā lietošanas norādījumus.** Ja elektroinstrumentu lieto nekompetentas personas, tas var apdraudēt cilvēku veselību.
- e) **Rūpīgi veiciet elektroinstrumenta apkalpošanu. Pārbaudiet, vai kustīgās detaļas nav nobīdījušās vai iestrēgušas, vai detaļas nav sabojātas, un vai nav nekādu citu problēmu, kas varētu ietekmēt elektroinstrumenta izmantošanu. Bojājumu gadījumā elektroinstrumentu pirms izmantošanas ir nepieciešams saremontēt.** Daudzi nelaimes gadījumi notiek tāpēc, ka elektroinstruments pirms lietošanas nav pienācīgi

- apkalpots.
- f) **Savlaicīgi notīriet un uzasiniet griezošos darbinstrumentus.** Rūpīgi kopti griezējinstrumenti ar uzasinātām griezējšķautnēm ļauj strādāt daudz ražīgāk un ir vieglāk vadāmi.
- g) **Lietojiet vienīgi tāds elektroinstrumentus, papildpiederumus, darbinstrumentus utt., kas paredzēti attiecīgajam pielietojuma veidam.** Turklāt jāņem vērā arī konkrētie darba apstākļi un pielietojuma īpatnības. Elektroinstrumentu lietošana citiem mērķiem, nekā to ir paredzējusi ražotāji rma, ir bīstama un var izraisīt neparedzamas sekas.

## 5)5) APKALPOŠANA

- a) **Nodrošiniet, lai elektroinstrumenta remontu veiktu kvalifi cēts personāls, no maiņai izmantojot tikai oriģinālās rezerves daļas un piederumus.** Tikai tā ir iespējams nodrošināt elektroinstrumenta ilgstošu un nevainojamu darbību bez atteicēm.

## LĪMES PISTOLES AR AKUMULATORU DROŠĪBAS BRĪDINĀJUMI

### UZMANĪBU!

- Kad to neizmantojat, darbarīks jānovieto uz tā statīva vai pamatnes.





- Neuzmanīga rīcība ar ierīci var izraisīt ugunsgrēku, tāpēc
  - uzmanieties, kad ierīci lietojat vietās, kurās ir uzliesmojoši materiāli;
  - neveiciet ilgstošu vienas un tās pašas vietas apstrādi;
  - nelietojiet ierīci sprādzienbīstamā vidē;
  - ņemiet vērā, ka karstums var iedarboties uz uzliesmojošiem materiāliem, kas ir ārpus redzesloka;
  - pēc lietošanas ielieciet ierīci tās turētājā un pirms novietošanas glabāšanai ļaujiet tai atdzist;
  - neatstājiet ieslēgtu ierīci bez uzraudzības.
- Neizmantojiet un neglabājiet darbarīku mitrā vai slapjā vietā.
- Nekādi nepakļaujiet to ūdens vai citu šķidrumu iedarbībai.
- Neizmantojiet darbarīku, ja kāda no tā daļām ir bojāta vai defektīva.
- **KARSTAS VIRSMAS** : līme un pistoles uzgalis var sasniegt 170°C temperatūru
- Izvairieties no saskares ar ādu. Apdeguma gadījumā palieciet apdegušo vietu zem auksta ūdens.
- Nekādā gadījumā necentieties bez ārsta

- palīdzības no apdegušās ādas noņem sacietējušo līmi.
- Šo ierīci var lietot bērni vecumā no 8 gadiem un personas ar ierobežotām fiziskām, uztveres vai garīgām spējām, kā arī personas, kurām nav vajadzīgās pieredzes un zināšanu, ja tās tiek uzraudzītas vai ja tām ir sniegti norādījumi par ierīces drošu lietošanu un ja tās apzinās saistītos riskus.
  - Bērni nedrīkst spēlēt ar ierīci.
  - Ierīces tīrīšanu un apkopi bērni drīkst veikt tikai pieaugušo uzraudzībā

## AKUMULATORA DROŠĪBAS BRĪDINĀJUMI

- Lietotājs nekādā gadījumā nedrīkst mēģināt atvērt produktu nekāda iemesla dēļ. 
- Nepakļaujiet akumulatoru un darbarīku ūdens vai citu šķidrumu iedarbībai.
- Nepakļaujiet akumulatoru karstuma vai uguns iedarbībai. Pastāv sprādzienbīstamība.
- Neglabājiet vietās, kur temperatūra var pārsniegt 40°C.
- Uzlādēšanu veiciet tikai vietās, kurās apkārtējās vides temperatūra ir no 10°C līdz 40°C.
- Uzlādi veiciet tikai ar lādētāju, kas piegādāts

kopā ar darbarīku.

- Utilizējiet izstrādājumu atbildīgi vietējā savākšanas punktā saskaņā ar Direktīvu par elektrisko un elektronisko iekārtu atkritumiem (WEEE).

## LĀDĒTĀJA UN USB KABELA DROŠĪBAS BRĪDINĀJUMI

- Lādētājam ir dubulta izolācija, tāpēc zemējuma vads nav vajadzīgs.
- Vienmēr pārlicinieties, ka elektrotīkla spriegums atbilst spriegumam, kas norādīts uz datu plāksnītes.
- Lādētājs ir paredzēts tikai izmantošanai iekš-telpās.
- Izmantojiet lādētāju tikai tā darbarīka akumulatora uzlādei, ar kuru kopā lādētājs tika piegādāts.
- Nepakļaujiet lādētāju ūdens iedarbībai.
- Neatveriet lādētāju.
- Ierīci drīkst izmantot tikai ar to USB kabeli, kas piegādāts kopā ar ierīci.
- Ja strāvas vads ir bojāts, tas ir jānomaina; lai neapdraudētu drošību, to drīkst veikt ražotāja vai ražotāja pēcpārdošanas servisa speciālists vai arī līdzvērtīgi kvalificēta persona.



## TEHNISKĀS SPECIFIKĀCIJAS

### Līmes pistole, kas darbojas ar litija jonu akumulatoru



Instrumenta izmērs	155X150X50mm
Svars	0,230kg
Elektriskā klase	3.6V DC 1500 mAh
Akumulators (iebūvēts)	1 šūnas litija jonu
Uzkaršanas laiks	aptuveni 20 s
Maks. temp.	aptuveni 170 °C
Līmes stieniņi	Orģinālais Rapid diam.: 7 mm
Darbības ilgums ar pilnu akumulatora uzlādi:	Aptuveni 30 min.
Lādēšanas laiks	90% 2 stundās

Ražotājs saglabā tiesības veikt izmaiņas tehniskajos rādītājos bez iepriekšēja brīdinājuma.

#### USB lādētājs

Ieeja	100–240V/50–60Hz
Maksimālā pieļaujamā jauda	10 W
Izeja	5 VDC
Aizsardzības klase	dubulta izolācija



## FUNKCIJAS











- A** : Poga „On/Off”
- B** : Darbarīka LED gaismas (zaļa/sarkana)
- C** : Sprausla
- D** : USB ligzda
- E** : Sprūds
- F** : Darbarīka statīvs
- G** : Lādētājs

**H** : USB kabelis

## LIETOŠANA





- Pirms pirmās lietošanas pilnībā uzlādējiet akumulatoru (3–4 stundas), lai paildzinātu tā ekspluatācijas laiku. (sk. Lādēšanas instrukcija)
- Ievietojiet līmes stieņus darbarīka aizmugurē.
- Ieteicams izmantot tikai Rapid līmes stieņus.
- Nospiediet un turiet pogu „on/off” aptuveni 2 sek. Aptuveni 20 sekundes mirgos zaļā LED gaisma un, kad darbarīks būs gatavs izmantošanai, tā turpinās degt pastāvīgi.
- Izmantojot darbarīku pirmoreiz, vairākas reizes piespiediet sprūdu, lai piepildītu karsēšanas kameru ar līmi. Var rasties vajadzība līmes stieni arī nedaudz pastumt, lai palīdzētu to novietot pareizajā pozīcijā.
- Piespiediet darbarīka sprauslu virsmai un viegli nospiediet sprūdu, lai izvadītu līmi.
- Novietojiet otru elementu saskarē ar līmi, vajadzības gadījumā pielāgojiet un saspiediet detaļas kopā uz aptuveni 10 sekundēm.
- Nekad nevelciet līmes stieni laukā no darbarīka pēc tam, kad tas ir tajā ievietots. Šādi radītā izkususi līme var izraisīt neatgriezeniskus darbarīka bojājumus.
- Darbu beidzot, nospiediet un turiet „on/off” pogu aptuveni 2 sekundes.
- Kad akumulators ir gandrīz izlādējies, LED gaisma mainīs krāsu no zaļās uz sarkano.
- Drošības dēļ līmes pistole automātiski izslēdzas, ja tā netiek izmantota aptuveni 3 min.

Lietošana		
Sarkanā LED	Zaļā LED	
		Piespiediet „ON” aptuveni 2 sek. Aptuveni 20 sek. mirgos zaļā LED gaisma (uzkarsēšana)

		lerīce ir gatava lietošanai. Pēc darba pabeigšanas aptuveni uz 2 sek. nospiediet pogu „ON/OFF”, lai izslēgtu ierīci.
		lerīces neizmantošana/nelimēšana aptuveni 3 min.: limes pistole drošības dēļ automātiski izslēdzas, darba atsākšanai nospiediet pogu „ON”.
		Pēc pistoles lietošanas aptuveni 25 minūtes sāk pārmaiņus mirgot sarkanais un zaļais LED indikators. Akumulators ir gandrīz iztukšots, uzklāšanas ierīci tagad var izmantot vēl aptuveni 5 min. Mirgo tikai sarkanais LED indikators: akumulators ir tukšs, tā atkārtotai uzlādei izmantojiet USB lādētāju.
		
		

## LĀDĒŠANAS INSTRUKCIJA

- Pieslēdziet USB kabeli lādētājam un USB kontaktligzdai darbarīka aizmugurē.
- Pieslēdziet lādētāju elektrotīklam.
- Pistoles LED indikators mirgos sarkanā krāsā un, kad akumulators būs uzlādēts, sāks nepārtraukti degt zaļā krāsā.
- Uzlādes laikā lādētājs un limes pistole var uzkarst, tas ir normāli.

Lādēšana ar USB lādētāju		
Sarkanā LED	Zaļā LED	
		Akumulators tiek lādēts
		Akumulators ir pilnībā uzlādēts

## APKOPE

- Pirms jebkuru apkopes darbu veikšanas atvienojiet instrumentu no

elektrotīkla

- Notīriet putekļus un netīrumus no gaisa ieplūdes un izplūdes atverēm
- Notīriet instrumentu ar sausu vai mitru drānu. **NEKĀDĀ GADĪJUMĀ** nelietojiet šķīdinātāju.
- **NEAPSTRĀDĀJIET** daļas ar eļļu vai smērvielu.
- Pārbaudiet, vai instruments nav sabojāts. Pirms lietošanas nomainiet vai salabojiet to.

### **UZMANĪBU!**

- **NEPĀRVEIDOJIET** šī instrumenta daļas un nepievienojiet tam īpašas palīgierīces. Tas var izraisīt miesas bojājumus.



## **APKĀRTĒJĀS VIDES AIZSARDZĪBA**

### **Elektrisko un elektronisko iekārtu atkritumi (EEIA)**

Elektriskās un elektroniskās ierīces satur materiālus un vielas, kurām var būt kaitīga ietekme uz cilvēku veselību un vidi. Ja uz ierīces, tās piederumiem vai iepakojuma redzams šāds simbols, tas nozīmē, ka ierīci nedrīkst izmest kopā ar nešķirotiem sadzīves atkritumiem, bet tā ir jānodod atsevišķi! Atbrīvojieties no ierīces vietās, kurās pārstrādei tiek pieņemti elektriskā un elektroniskā aprīkojuma atkritumi ES un citu Eiropas valstu teritorijā, kurās ieviestas atsevišķas sistēmas elektriskā un elektroniskā aprīkojuma atkritumu savākšanai. Atbrīvojoties no ierīces pienācīgi, jūs palīdzat novērst iespējamo apdraudējumu videi un sabiedrības veselībai, ko varētu radīt aprīkojuma atkritumu nepienācīga apstrāde. Materiālu pārstrāde palīdz saglabāt dabas resursus. Izstrādājuma kalpošanas laika beigās atbilstoši kvalificēta persona var izņemt akumulatoru atsevišķai pārstrādei, atverot ierīci un nogriežot akumulatora pieslēguma kabeli.



## **GARANTĪJA**

**Garantijas periods.** Šim produktam tiek sniegta 2 gadu garantija kopš iegādes datuma (to apliecina oriģinālais iegādes dokuments).

**Garantijas nosacījumi.** Ir pilnībā jāievēro visi šajā dokumentā sniegtie norādījumi.

Lai iesniegtu garantijas prasību:

- 1 Produktu tā oriģinālajā iepakojumā nogādājiēt veikalā vai tirdzniecības vietā, kur to iegādājāties.
- 2 Produktam pievienojiet oriģinālo iegādes dokumentu, kurā norādīts iegādes datums.

Ja ir pārkāpts jebkurš no šiem nosacījumiem, RAPID var anulēt ražotāja garantiju.

## BGX7

Οδηγίες λειτουργίας

- μετάφραση του πρωτοτύπου

GR

### ΓΕΝΙΚΕΣ ΠΡΟΕΙΔΟΠΟΙΗΣΕΙΣ ΑΣΦΑΛΕΙΑΣ ΓΙΑ ΗΛΕΚΤΡΙΚΑ ΕΡΓΑΛΕΙΑ

#### ΠΡΟΕΙΔΟΠΟΙΗΣΗ!

**Διαβάστε όλες τις προειδοποιήσεις ασφαλείας και όλες τις οδηγίες.** Αν δεν τηρήσετε όλες τις οδηγίες που παρατίθενται παρακάτω, μπορεί να προκληθεί ηλεκτροπληξία, πυρκαγιά ή/και σοβαρός ατομικός τραυματισμός.



**Φυλάξτε όλες τις προειδοποιήσεις και οδηγίες για μελλοντική αναφορά.** Ο όρος "ηλεκτρικό εργαλείο" στις προειδοποιήσεις αναφέρεται στο ηλεκτρικό εργαλείο που τροφοδοτείται από το ηλεκτρικό δίκτυο (ενσύρματο) ή από μπαταρία (ασύρματο).



## **1) ΑΣΦΑΛΕΙΑ ΠΕΡΙΟΧΗΣ ΕΡΓΑΣΙΑΣ**

- α) Διατηρήστε το χώρο εργασίας καθαρό και καλά φωτισμένο.** Οι ακατάστατοι πάγκοι ή σκοτεινές περιοχές γίνονται πρόξενοι ατυχημάτων.
- β) Μην θέτετε το εργαλείο σε λειτουργία σε εκρηκτικές ατμόσφαιρες, όπως υπό παρουσία εύφλεκτων υγρών, αερίων ή σκόνης.** Τα ηλεκτρικά εργαλεία δημιουργούν σπινθήρες που μπορεί να αναφλέξουν την σκόνη ή τους καπνούς.
- γ) Κρατήστε τους παρευρισκόμενους, τα παιδιά και τους επισκέπτες μακριά, ενώ χρησιμοποιείτε ένα ηλεκτρικό εργαλείο.** Οι περισπασμοί μπορεί να σας κάνουν να χάσετε τον έλεγχο.

## **2) ΗΛΕΚΤΡΙΚΗ ΑΣΦΑΛΕΙΑ**

- α) Τα βύσματα ηλεκτρικού εργαλείου πρέπει να ταιριάζουν στον ρευματολήπτη.** Ποτέ μην τροποποιείτε το βύσμα με κανένα τρόπο. Μην χρησιμοποιείτε οποιαδήποτε βύσματα προσαρμογέα με γειωμένα ηλεκτρικά εργαλεία. Βύσματα που δεν έχουν τροποποιηθεί και πρίζες που είναι κατάλληλες θα μειώσουν τον κίνδυνο ηλεκτροπληξίας.

- β) Αποφύγετε την επαφή σώματος με γειωμένες επιφάνειες, όπως σωλήνες, καλοριφέρ, εστίες και ψυγεία. Υπάρχει αυξημένος κίνδυνος ηλεκτροπληξίας, αν το σώμα σας είναι γειωμένο.**
- γ) Μην εκθέτετε τα ηλεκτρικά εργαλεία σε βροχή ή συνθήκες υγρασίας. Η διείσδυση νερού σε ένα ηλεκτρικό εργαλείο θα αυξήσει τον κίνδυνο ηλεκτροπληξίας.**
- δ) Μην κακομεταχειρίζεστε το καλώδιο. Ποτέ μην χρησιμοποιείτε το καλώδιο για να μεταφέρετε, να τραβήξετε ή να αποσυνδέσετε το ηλεκτρικό εργαλείο. Κρατήστε το καλώδιο μακριά από θερμότητα, λάδι, αιχμηρές άκρες ή μετακινούμενα μέρη. Κατεστραμμένα ή περιπλεγμένα καλώδια αυξάνουν τον κίνδυνο ηλεκτροπληξίας.**
- ε) Όταν λειτουργείτε ένα ηλεκτρικό εργαλείο στο ύπαιθρο, χρησιμοποιήστε ένα καλώδιο επέκτασης κατάλληλο για εξωτερική χρήση. Η χρήση ενός καλωδίου για εξωτερική χρήση μειώνει τον κίνδυνο ηλεκτροπληξίας.**
- ζ) Αν η λειτουργία ενός ηλεκτρικού εργαλείου σε ένα υγρό μέρος είναι αναπόφευκτη, χρησιμοποιήστε μια παροχή που προστατεύεται**

**με διακόπτη κυκλώματος βλάβης γείωσης.**  
Η χρήση ενός διακόπτη κυκλώματος βλάβης γείωσης μειώνει τον κίνδυνο ηλεκτροπληξίας.

### **3) ΠΡΟΣΩΠΙΚΗ ΑΣΦΑΛΕΙΑ**

- α) Μείνετε σε εγρήγορση, προσέξτε τις ενέργειές σας και χρησιμοποιήστε κοινή λογική, όταν χρησιμοποιείτε ένα ηλεκτρικό εργαλείο.** Μην χρησιμοποιείτε ένα ηλεκτρικό εργαλείο, ενώ είστε κουρασμένοι ή υπό την επήρεια ναρκωτικών, αλκοόλ ή φαρμάκων. Μια στιγμή απροσεξίας, ενώ λειτουργείτε το ηλεκτρικό εργαλείο, μπορεί να προκαλέσει σοβαρό προσωπικό τραυματισμό.
- β) Χρησιμοποιήστε ατομικό προστατευτικό εξοπλισμό. Πάντα να φοράτε προστατευτικό για τα μάτια.** Ο προστατευτικός εξοπλισμός, όπως μάσκα για τη σκόνη, αντιολισθητικά παπούτσια ασφαλείας, προστατευτικό κράνος ή ακουστικά που χρησιμοποιούνται για ανάλογες συνθήκες, θα μειώσει ατομικούς τραυματισμούς.
- γ) Αποτρέψτε μη ηθελημένη εκκίνηση.** Διασφαλίστε ότι ο διακόπτης βρίσκεται στην κλειστή θέση (off), πριν να συνδέσετε σε πηγή ισχύος ή/και συστοιχία μπαταρίας και πριν να πιάσετε

ή να μεταφέρετε το εργαλείο. Αν μεταφέρετε ηλεκτρικά εργαλεία με το δάκτυλο στο διακόπτη ή ενεργοποιείτε ηλεκτρικά εργαλεία με ανοικτό το διακόπτη, προκαλούνται ατυχήματα.

- δ) **Αφαιρέστε οποιοδήποτε ρυθμιστικό ή μηχανικό κλειδί, προτού ενεργοποιήσετε το ηλεκτρικό εργαλείο.** Ένα μηχανικό κλειδί ή ρυθμιστικό που έχει μείνει συνδεδεμένο σε ένα περιστρεφόμενο μέρος του ηλεκτρικού εργαλείου μπορεί να προκαλέσει προσωπικό τραυματισμό.
- ε) **Μην τεντώνετε για φθάσετε σε κάποιο σημείο. Διατηρήστε σωστή στήριξη και ισορροπία σε κάθε στιγμή.** Αυτό επιτρέπει τον καλύτερο έλεγχο του ηλεκτρικού εργαλείου σε μη αναμενόμενες καταστάσεις.
- ζ) **Φορέστε κατάλληλα ρούχα. Μην φοράτε χαλαρά ρούχα ή κοσμήματα. Κρατήστε μαλλιά, ρούχα και γάντια μακριά από μετακινούμενα μέρη.** Τα χαλαρά ρούχα, κοσμήματα και μακριά μαλλιά μπορεί να πιαστούν σε περιστρεφόμενα μέρη.
- η) **Αν παρέχονται διατάξεις για τη σύνδεση εξαγωγής σκόνης και δυνατότητας συλλογής,**

**διασφαλίστε ότι αυτές έχουν συνδεθεί και χρησιμοποιούνται σωστά.** Η χρήση συλλέκτη σκόνης μπορεί να μειώσει τους κινδύνους που σχετίζονται με σκόνη.

#### **4) ΧΡΗΣΗ ΚΑΙ ΦΡΟΝΤΙΔΑ ΗΛΕΚΤΡΙΚΟΥ ΕΡΓΑΛΕΙΟΥ**

- α) Μην εφαρμόζετε δύναμη στο ηλεκτρικό εργαλείο. Χρησιμοποιήστε το σωστό ηλεκτρικό εργαλείο για την εφαρμογή σας. Το σωστό ηλεκτρικό εργαλείο θα κάνει την εργασία καλύτερα και ασφαλέστερα στο βαθμό για τον οποίο σχεδιάστηκε.**
- β) Μην χρησιμοποιείτε το ηλεκτρικό εργαλείο, αν ο διακόπτης δεν ανοίγει και κλείνει. Κάθε ηλεκτρικό εργαλείο που δεν μπορεί να ελεγχθεί με το διακόπτη είναι επικίνδυνο και χρήζει επισκευής.**
- γ) Αποσυνδέστε το βύσμα από την πηγή ισχύος ή/και τη συστοιχία μπαταρίας του ηλεκτρικού εργαλείου, προτού να πραγματοποιήσετε ρυθμίσεις, αλλαγή εξαρτημάτων ή να αποθηκεύσετε ηλεκτρικά εργαλεία. Τέτοια προληπτικά μέτρα ασφαλείας μειώνουν τον κίνδυνο να ξεκινήσει το εργαλείο κατά λάθος.**
- δ) Αποθηκεύστε τα αδρανή ηλεκτρικά εργα-**

λεία μακριά από την εμβέλεια των παιδιών και μην επιτρέπτε σε άτομα που δεν είναι εξοικειωμένα με το ηλεκτρικό εργαλείο ή αυτές τις οδηγίες να το χρησιμοποιούν. Τα ηλεκτρικά εργαλεία είναι επικίνδυνα στα χέρια μη εκπαιδευμένων χρηστών.

- ε) **Συντηρήστε τα ηλεκτρικά εργαλεία. Ελέγξτε για εσφαλμένη αντιστοίχιση ή ένωση των κινούμενων μερών, θραύση εξαρτημάτων ή για κάθε άλλη συνθήκη που μπορεί να επηρεάζει αρνητικά τη λειτουργία του ηλεκτρικού εργαλείου.** Αν υπάρχει βλάβη, επισκευάστε πρώτα το ηλεκτρικό εργαλείο πριν από τη χρήση. Πολλά ατυχήματα προκαλούνται λόγω ελλιπούς συντήρησης των ηλεκτρικών εργαλείων.
- f) **Κρατήστε τα εργαλεία κοπής αιχμηρά και καθαρά.** Εργαλεία κοπής με αιχμηρές άκρες που έχουν συντηρηθεί σωστά είναι λιγότερο πιθανό να καμφθούν και ευκολότερο να ελεγχθούν.
- g) **Χρησιμοποιήστε το ηλεκτρικό εργαλείο, τα εξαρτήματα και τα κοπίδια εργαλείου κτλ. σύμφωνα με αυτές τις οδηγίες, λαμβάνοντας υπόψη τις συνθήκες εργασίας και την εργασία που πρέπει να διεξαχθεί.** Η χρήση του ηλεκτρικού εργαλείου για λειτουργίες διαφορετικές

από αυτές που προορίζεται μπορεί να προκαλέσει μια επικίνδυνη κατάσταση.

## 5) ΣΕΡΒΙΣ

α) **Αναθέστε το σέρβις του ηλεκτρικού σας εργαλείου σε έναν καταρτισμένο τεχνικό επισκευής, που θα χρησιμοποιήσει μόνο όμοια ανταλλακτικά.** Έτσι διασφαλίζεται η ασφάλεια του ηλεκτρικού εργαλείου

### ΠΙΣΤΟΛΙ ΚΟΛΛΑΣ ΜΠΑΤΑΡΙΑΣ ΜΕ ΠΡΟΕΙΔΟΠΟΙΗΣΕΙΣ ΑΣΦΑΛΕΙΑΣ

#### ΠΡΟΕΙΔΟΠΟΙΗΣΗ!



- Αυτό το εργαλείο πρέπει να τοποθετηθεί στη βάση του όταν δεν χρησιμοποιείται.
- Μπορεί να προκληθεί πυρκαγιά αν η συσκευή δεν χρησιμοποιηθεί με προσοχή, επομένως
  - προσέχετε όταν χρησιμοποιείτε τη συσκευή σε μέρη, όπου υπάρχουν εύφλεκτα υλικά,
  - μην χρησιμοποιείτε στο ίδιο μέρος για μεγάλο χρονικό διάστημα,
  - μην χρησιμοποιείτε υπό παρουσία εκρήξιμης ατμόσφαιρας,
  - γνωρίζετε ότι η θερμότητα μπορεί να μεταδοθεί σε εύφλεκτα υλικά που δεν είναι ορατά,
  - τοποθετήστε τη συσκευή στη βάση της μετά

από τη χρήση και αφήστε την να κρυώσει πριν την αποθηκεύσετε,

- μην αφήνετε τη συσκευή ανεπιτήρητη όταν είναι ενεργοποιημένη.”
- Μη χρησιμοποιείτε ή αποθηκεύετε το εργαλείο σε χώρους υγρούς ή με υγρασία.
- Να μην το εκθέσετε σε νερό ή άλλο υγρό.
- Μη χρησιμοποιείτε το εργαλείο εάν οποιοδήποτε τμήμα του είναι κατεστραμμένο ή ελαττωματικό.
- ΘΕΡΜΕΣ ΕΠΙΦΑΝΕΙΕΣ : η θερμοκρασία της κόλλας και του στομίου του πιστολιού μπορεί να φτάσει στους 170°C
- Αποφύγετε κάθε επαφή με το δέρμα. Σε περίπτωση εγκαύματος ρίξτε κρύο νερό. Ποτέ μην προσπαθήσετε να αφαιρέσετε κόλλα από καμένο δέρμα χωρίς ιατρική βοήθεια.
- Η συσκευή αυτή επιτρέπεται να χρησιμοποιηθεί από παιδιά ηλικίας 8 ετών και άνω και άτομα με μειωμένες φυσικές, αισθητηριακές ή πνευματικές ικανότητες ή έλλειψη εμπειρίας και γνώσης, εφόσον επιτηρούνται ή τους έχουν δοθεί οδηγίες αναφορικά με τη χρήση της συσκευής με ασφαλή τρόπο και κατανοούν τους ενεχόμενους κινδύνους.



- Τα παιδιά δεν πρέπει να παίζονται με τη συσκευή.
- Ο καθαρισμός και η συντήρηση χρήσης δεν πρέπει να γίνεται από παιδιά που δεν επιτηρούνται.

## **ΜΠΑΤΑΡΙΕΣ- ΑΣΦΑΛΕΙΑ**

- Ο χρήστης δεν πρέπει ποτέ να επιχειρήσει να ανοίξει το προϊόν για οποιονδήποτε λόγο. 
- Μην εκθέτετε την μπαταρία σε νερό και άλλα υγρά.
- Αυτό το εργαλείο πρέπει να τοποθετηθεί στη βάση του όταν δεν χρησιμοποιείται.
- Μην αποθηκεύετε σε χώρους όπου η θερμοκρασία μπορεί να υπερβαίνει τους 40 ° C.
- Φορτίστε μόνο σε θερμοκρασία περιβάλλοντος μεταξύ 10 ° C και 40 ° C.
- Φορτίστε χρησιμοποιώντας μόνο το φορτιστή που παρέχεται με το εργαλείο.
- Απορρίψτε το προϊόν υπεύθυνα ως WEEE στο τοπικό σας σημείο συλλογής.

## **ΠΡΟΕΙΔΟΠΟΙΗΣΕΙΣ ΑΣΦΑΛΕΙΑΣ ΦΟΡΤΙΣΤΗ ΚΑΙ ΚΑΛΩΔΙΟ USB**

- Ο φορτιστής έχει διπλή μόνωση. Ως εκ τούτου

δεν απαιτείται καλώδιο γείωσης.

- Να ελέγχετε πάντα ότι η τάση ρεύματος συμφωνεί με την αναγραφόμενη τάση στην πλακέτα του εργαλείου.
- Ο φορτιστής προορίζεται για χρήση σε εσωτερικούς χώρους.
- Χρησιμοποιείτε τον φορτιστή ΜΟΝΟ για να φορτίσετε την μπαταρία αυτού του εργαλείου με το οποίο τον αγοράσατε.
- Μην εκθέτετε το φορτιστή σε νερό.
- Μην ανοίγετε το φορτιστή.
- Η συσκευή πρέπει να χρησιμοποιείται μόνο με τη μονάδα καλωδίου USB που παρέχεται με τη συσκευή
- Αν το ηλεκτρικό τροφοδοτικό καλώδιο έχει καταστραφεί, πρέπει να αντικαθίσταται από τον κατασκευαστή, την υπηρεσία σέρβις μετά από την πώληση του κατασκευαστή ή παρόμοιο εξειδικευμένο άτομο, προκειμένου να αποτρέπεται κάθε κίνδυνος.



## ΤΕΧΝΙΚΕΣ ΠΡΟΔΙΑΓΡΑΦΕΣ

Πιστόλι κόλλας με μπαταρία ιόντων λιθίου



Μέγεθος εργαλείου:

155X150X50mm

Βάρος	0,230kg
Ηλεκτρική βαθμολογία	3.6V DC 1500 mAh
Μπαταρία (ενσωματωμένη):	1 cell Lithium Ion
Χρόνος θέρμανσης:	περίπου. 20 δ
Μέγ θερμοκρασία:	περίπου 170 °C
Στικ κόλλας:	Αρχική Rapid διάμετρος 7 mm
Χρόνος εργασίας για μία πλήρη φόρτιση της μπαταρίας:	Περίπου 30 λεπτά
Χρόνος φόρτισης	90% μετά από 2 ώρες

**Ο κατασκευαστής διατηρεί το δικαίωμα αλλαγής προδιαγραφών χωρίς προειδοποίηση.**  
**USB Φορτιστής**

Είσοδος	100-240V 50-60Hz
Ονομαστική βαθμονόμηση ισχύος:	10 W
Έξοδος	5 VDC
Κατηγορία προστασίας	διπλή μόνωση

## ΧΑΡΑΚΤΗΡΙΣΤΙΚΑ









- A** : On/Off κουμπί
- B** : LED φως εργαλείου (πράσινο/κόκκινο)
- C** : Ακροφύσιο
- D** : Υποδοχή USB
- E** : Σκανδάλη
- F** : Βάση εργαλείου
- G** : Φορτιστής
- H** : Καλώδιο USB

## ΧΡΗΣΗ

- Πριν χρησιμοποιηθεί για πρώτη φορά, φορτίστε πλήρως την μπαταρία

- (3-4 ώρες) για να παρατείνετε τη διάρκεια ζωής της. (βλ. οδηγίες φόρτισης)
- Τοποθετήστε την κόλλα σε ράβδους στο πίσω μέρος του εργαλείου.
  - Χρησιμοποιείτε μόνο την αντίστοιχη κόλλα: PABΔΟΙ RAPID Ø12 χιλιοστών.
  - Πατήστε το κουμπί on/off για περίπου 2 δευτ., η πράσινη λυχνία LED θα αναβοσβήσει για περίπου 20 δευτερόλεπτα και θα παραμείνει πράσινη όταν είναι έτοιμο για χρήση.
  - Όταν χρησιμοποιείτε το εργαλείο για πρώτη φορά, πιέστε τη σκανδάλη αρκετές φορές για να γεμίσετε το θάλαμο θέρμανσης με κόλλα. Μπορεί επίσης να χρειαστεί να δώσετε στην κόλλα μια μικρή ώθηση για να την βοηθήσετε να κινηθεί μέσα.
  - Τοποθετήστε το ακροφύσιο του εργαλείου και πιέστε απαλά την σκανδάλη για να βγει κόλλα.
  - Κολλήστε αυτό που θέλετε και για καλύτερα αποτελέσματα κρατήστε 10 δευτερόλεπτα.
  - Ποτέ μην βγάζετε την ράβδο της κόλλας από το εργαλείο, γιατί μπορεί να προκληθεί ζημιά στο εργαλείο.
  - Αφού τελειώσετε, πιέστε το κουμπί on/off για περίπου 2 δευτ.
  - Όταν η μπαταρία είναι σχεδόν αποφορτισμένη, το LED φως εναλλακτικά αναβοσβήνει από κόκκινο σε πράσινο.
  - Για λόγους ασφάλειας, εάν δεν χρησιμοποιηθεί για περίπου 3 λεπτά, το πιστόλι κόλλας θα απενεργοποιηθεί αυτόματα.





Λειτουργία / Χρήση		
LED Κόκκινο	LED Πράσινο	
○		Ενεργοποιήστε για περίπου 2 δευτερόλεπτα. Το πράσινο LED φως αναβοσβήνει για περίπου 20 δευτ. (προθέρμανση)
○	●	Εφαρμογέας έτοιμος για χρήση. Πατήστε το πλήκτρο ON/OFF για περίπου 2 δευτερόλεπτα για να απενεργοποιήσετε τον εφαρμογέα όταν ολοκληρωθεί η εργασία

		Χωρίς χρήση/κόλληση για περίπου 3 λεπτά: Το πιστόλι κόλλας απενεργοποιείται αυτόματα για ασφάλεια, πατήστε το κουμπί ON για να ξεκινήσετε ξανά
		Η κόκκινη και πράσινη λυχνία LED αναβοσβήνει εναλλακτικά αφού το πιστόλι κόλλας έχει χρησιμοποιηθεί για περίπου 25 λεπτά. Η μπαταρία σχεδόν κενής εφαρμογής μπορεί τώρα να χρησιμοποιηθεί μόνο περίπου 5 λεπτά Κόκκινο φλας μόνο ή όχι LED: η μπαταρία είναι άδεια, επαναφορτίζεται με φορτιστή USB.
		
		

## ΣΥΝΔΕΣΤΕ ΤΟ ΚΑΛΩΔΙΟ USB ΣΕ

φορτιστή και υποδοχή micro USB στο πίσω μέρος του εργαλείου

- Συνδέστε το φορτιστή στην πρίζα.
  - Το φως LED στο πιστόλι κόλλας θα αναβοσβήνει με κόκκινο χρώμα κατά τη διάρκεια της φόρτισης και θα αλλάξει για να σταθεροποιηθεί όταν η μπαταρία είναι πλήρως φορτισμένη
- Κατά τη διαδικασία φόρτισης, ο φορτιστής και το πιστόλι κόλλας μπορεί να ζεσταθούν, αυτό είναι φυσιολογικό.

Φόρτιση με φορτιστή USB		
LED Κόκκινο	LED Πράσινο	
		Η μπαταρία φορτίζεται
		Η μπαταρία είναι πλήρως φορτισμένη

## ΣΥΝΤΗΡΗΣΗ

**Αποσυνδέστε το εργαλείο πριν από οποιαδήποτε συντήρηση.**

- Διατηρήστε την εισαγωγή αέρα και την έξοδο απαλλαγμένες από σκόνη και βρωμιά.
- Καθαρίστε το εργαλείο με ένα στεγνό ή νοτισμένο πανί. ΠΟΤΕ μην

- χρησιμοποιείτε διαλύτη.
- ΜΗΝ λιπαίνετε ή γρασάρετε τα εξαρτήματα.
  - Βεβαιωθείτε ότι το εργαλείο δεν έχει βλάβες. Αντικαταστήστε ή επιδιορθώστε πριν από τη χρήση.

### **ΠΡΟΕΙΔΟΠΟΙΗΣΗ!**

ΜΗΝ μετατρέπετε μέρη αυτού του εργαλείου ή μην συνδέετε ειδικά στηρίγματα. Αυτό μπορεί να έχει ως αποτέλεσμα προσωπικό τραυματισμό.



## **ΠΕΡΙΒΑΛΛΟΝ**

### **Απόβλητα ηλεκτρικού και ηλεκτρονικού εξοπλισμού (ΑΗΗΕ)**



Οι ηλεκτρικές και ηλεκτρονικές συσκευές περιέχουν υλικά και ουσίες που μπορεί να έχουν επιβλαβείς επιπτώσεις στην ανθρώπινη υγεία και το περιβάλλον. Το σύμβολο πάνω στη συσκευή, τα αξεσουάρ ή τη συσκευασία υποδεικνύει ότι αυτή η συσκευή δεν πρέπει θεωρείται ως αστικό απόβλητο χωρίς διαλογή, αλλά πρέπει να συλλέγεται χωριστά! Η απορρίψη της συσκευής πρέπει να γίνεται σε ένα σημείο συλλογής για την ανακύκλωση απορριπτόμενου ηλεκτρικού και ηλεκτρονικού εξοπλισμού εντός της ΕΕ, Ηνωμένου Βασιλείου και σε άλλες ευρωπαϊκές χώρες που λειτουργούν χωριστά συστήματα συλλογής για τον απορριπτόμενο ηλεκτρικό και ηλεκτρονικό εξοπλισμό. Απορρίπτοντας τη συσκευή με σωστό τρόπο, βοηθάτε στην πρόληψη πιθανών κινδύνων για το περιβάλλον και τη δημόσια υγεία λόγω μη σωστού χειρισμού του απορριπτόμενου εξοπλισμού. Η ανακύκλωση των υλικών συμβάλλει στη διατήρηση των φυσικών πόρων. Στο τέλος της διάρκειας ζωής του προϊόντος, ένα κατάλληλα εκπαιδευμένο άτομο μπορεί να αφαιρέσει την μπαταρία για χωριστή ανακύκλωση ανοίγοντας τη συσκευή και κόβοντας το καλώδιο σύνδεσης της μπαταρίας.

## **ΠΛΑΪΣΙΟ ΤΗΣ ΕΓΓΥΗΣΗΣ**

**Περίοδος εγγύησης:** Για το παρόν προϊόν παρέχεται 2ετής εγγύηση από την ημερομηνία αγοράς (η γνήσια απόδειξη πώλησης λειτουργεί

ως τεκμήριο).

Όροι εγγύησης: Πρέπει να έχουν τηρηθεί όλα τα σημεία που αναφέρονται σε αυτό το έγγραφο.

Σε περίπτωση κάποιας αξίωσης στο πλαίσιο της εγγύησης:

- 1 Επιστρέψτε το προϊόν στην αρχική του συσκευασία στο κατάστημα ή το σημείο πώλησης που σας προμήθευσε αυτό το προϊόν,
- 2 Συνοδέψτε το επιστραφέν προϊόν μαζί με τη γνήσια χρονολογημένη απόδειξη.

Οποιαδήποτε παραβίαση αυτών των σημείων αποτρέπει εξέταση της αξίωσης εκ μέρους της RAPID σύμφωνα με την εγγύηση του κατασκευαστή.

UK Importer and authorised representative:  
ACCO UK Limited  
Oxford House Oxford Road  
Aylesbury HP21 8SZ  
United Kingdom



**Isaberg Rapid AB**  
335 71 Hestra, Sweden  
[www.rapid.com](http://www.rapid.com)