

# Die Nr. 1 für Gerätehäuser, Boxen, Pflanzbeete & mehr



STORAGE  
THE ORIGINAL  
SOLUTIONS

HighLine® Gr. H2, quarzgrau-metallic (mit Alu-Bodenrahmen, Alu-Bodenplatte, Doppeltür, Türkörben und Fahrradständer BikeHolder als Zubehör)



 100% MADE IN AUSTRIA | PRODUKTKATALOG 2024



Ihre nachhaltige  
Zufriedenheit steht  
bei Biohort im  
Mittelpunkt.

### **Sehr geehrte Kundin, sehr geehrter Kunde!**

Biohort Produkte bieten beste Qualität, Funktionalität und Sicherheit. Unsere Kundinnen und Kunden schätzen besonders die Langlebigkeit und Wartungsfreiheit unserer Stauraumlösungen.

Biohort Gartengerätehäuser bewähren sich seit über 30 Jahren im dauerhaften Outdoor-Einsatz. Wir sind ein österreichischer Produktionsbetrieb mit bestens ausgebildeten Facharbeitern. Wir verarbeiten nur hochwertiges Material von geprüften Lieferanten. Unser feuerverzinktes Stahlblech kommt von renommierten Stahlwerken in Deutschland und Österreich, denen auch deutsche Premium-Autohersteller vertrauen. Guten Gewissens gewähren wir daher 20 Jahre Garantie gegen Korrosion.

Völlig sorgenfrei wird mit Biohort auch die Umsetzung Ihrer Gartenideen: Mit den Fundamentlösungen SmartBase und SmartBase<sup>PLUS</sup>, der kostenlosen Lieferung und dem Montageservice wird unser Angebot zu einer echten Komplettlösung vervollständigt. Mehr dazu erfahren Sie auf Seite 5.

Durchdachtes Design und der hohe österreichische Qualitätsstandard in der Verarbeitung schaffen Produkte, mit denen Sie jahrzehntelang Freude haben werden.

Dafür verbürgen wir uns persönlich.

Dr. Josef Priglinger  
Geschäftsführender Gesellschafter

Dipl.-Ing. Maximilian Priglinger, MLS<sup>WU</sup>  
Geschäftsführer

## 4 Über Biohort

### 8 Gerätehäuser

- 10 Neo
- 12 HighLine®
- 14 Panorama®
- 16 AvantGarde®, AvantGarde®ECO
- 18 Europa
- 20 Geräteschrank
- 22 Zubehör
- 26 BikeLift®
- 28 Fundamentlösungen, SmartBase / SmartBase<sup>PLUS</sup>



### 32 Nebengebäude **CASA NOVA**



### 34 Gartenboxen

- 36 Terrassenschrank Romeo®
- 38 StoreMax®
- 40 HighBoard
- 42 LoungeBox®
- 44 StyleBox®
- 46 FreizeitBox



### 48 Fahrrad-Garagen

- 50 MiniGarage
- 52 StoreMax®
- 54 HighBoard
- 26 BikeLift®



### 56 Mülltonnen-Boxen

- 58 Alex®
- 60 StoreMax®
- 62 HighBoard



### 64 Pflanzbeete

- 66 HochBeet
- 68 Pflanzbeet Belvedere®
- 70 Zubehör
- 72 Pflanzkasten-System DaVinci®



### 74 Garten-Helfer

- 76 Sichtschutz
- 78 Komposter MonAmi®
- 79 Robotergarage Charly®
- 80 WoodStock®



### 82 Detailinformationen

- 82 Qualität und Nachhaltigkeit
- 84 Technische Daten
- 96 QR-Code Preisinformation



### Lieferung frei Haus

Versandfertig innerhalb von 2 bis 4 Werktagen!\* Wir liefern direkt zu Ihnen nach Hause (frei Bordsteinkante). Die Lieferadresse muss mit einem 38-t LKW (Zufahrt mind. 3 m breit) erreichbar sein.  
\*bei Lagerware, ausgenommen Nebengebäude CasaNova®



### Montageservice

Biohort vermittelt Ihnen gerne einen Montagepartner, der den Aufbau fachgerecht für Sie erledigt. Mehr Infos zur Montage sowie die Montage-Richtpreise finden Sie unter:  
[www.biohort.com/montageservice](http://www.biohort.com/montageservice)



### Montagevideos

Als Hilfestellung für den Aufbau haben wir für viele unserer Produkte kurze Aufbauvideos erstellt. Sie finden diese auf unserem Youtube-Kanal:  
[www.youtube.com/biohort](http://www.youtube.com/biohort)



# Das Biohort Rundum-Service- Paket

## Alles aus einer Hand

Wir garantieren mit hochqualitativen Produkten nachhaltige Zufriedenheit. Außerdem unterstützen wir Sie mit lückenlosen Serviceleistungen. Unsere **Kundenserviceabteilung** kümmert sich immer schnellstmöglich persönlich um Ihre Anliegen – unabhängig von der Größe des betroffenen Produktes.

Durch unsere geschulten **Montagepartner** können wir außerdem den Komfort eines fachgerechten Aufbaus garantieren. Die **Fundamentlösungen** SmartBase und SmartBase<sup>PLUS</sup> sind für alle Gerätehäuser verfügbar sowie schneller und sauberer errichtet als kostspielige Betonfundamente. Gemeinsam mit unseren Online-Tools wie z. B. dem **Produktkonfigurator** bietet Biohort den vollständigsten Service am Markt!



## Fundamentlösungen

Die Fundamentlösungen SmartBase und SmartBase<sup>PLUS</sup> bilden eine stabile Grundlage für Biohort Gerätehäuser, -schränke und die MiniGarage. Die Fundamente sind schnell zu montieren und sturmsicher.

Mehr Infos auf S. 28 – 31 und unter:

[www.biohort.com/fundament](http://www.biohort.com/fundament)



## Produktkonfigurator

Der Biohort 3D-Konfigurator visualisiert mit wenigen Klicks jedes Produkt samt individuell gewünschtem Zubehör und berechnet den Preis gleich mit. Damit nicht genug: Die praktische Augmented-Reality-Funktion ermöglicht es Ihnen, das Produkt virtuell via Smartphone oder Tablet direkt in Ihrem Garten zu platzieren.

[www.biohort.com/konfigurator](http://www.biohort.com/konfigurator)



Werk 3 St. Martin i. M.



Werk 1 Neufelden



Werk 2 Herzogsdorf

## Alles **Made in Austria**

Biohort produziert schon immer in Österreich und auf diese Tatsache sind wir sehr stolz. Mittlerweile gibt es drei große Standorte im westlichen Mühlviertel, Oberösterreich. Wir

haben uns ganz bewusst für diese Region mit hochqualifizierten Arbeitskräften entschieden. Das ermöglicht es uns in bestmöglicher Qualität zu produzieren.

# Dafür stehen wir!



## Qualität

- 20 Jahre Garantie, Details siehe Seite 82
- feuerverzinktes, polyamid-einbrennlackiertes Stahlblech
- Schrauben und Scharniere aus rostfreiem Edelstahl
- lebenslange Wartungsfreiheit
- regenwasserdicht
- Produktion in Österreich



## Stabilität

- doppelte Blechstärke gegenüber Billiganbietern
- optimale konstruktive Ausführung
- sturmfest bis 150 km/h, Windstärke 12\*
- hohe Schneelast bis 150 kg/m<sup>2</sup>\*



## Funktionalität

- umfangreiche Grundausstattung
- bedienungsfreundlich
- große Auswahl an Zubehör
- vielseitige Anwendungsmöglichkeiten



## Service

- Lieferung frei Haus im Preis inkludiert
- kurze Lieferzeit
- Aufbauanleitung mit Fotos / 3D-Darstellungen und Videos für einfachen Zusammenbau
- Beratung durch Biohort Serviceteam
- Montageservice auf Anfrage



## Sicherheit

- Verriegelung mit Zylinderschloss
- unbrennbar

\*gilt nur für Gerätehäuser bei fachgerechter Montage und Verankerung.

# Ein Unternehmen mit Geschichte:

## Die Anfänge von Biohort

Bereits in den 1970ern produzierten wir Gerätehäuser im Normstahl-Werk in Niederwaldkirchen. Später, im Jahre 1994, wurde die Biohort GmbH gegründet und 1997 übernahm Dr. Josef Priglinger 100% der Biohort-Anteile von Normstahl.

Um die Jahrtausendwende war Biohort schon in den meisten österreichischen Bau- und Heimwerkermärkten gelistet und wurde im deutschsprachigen Raum immer bekannter. Über die Jahre etablierte sich Biohort als Marktführer in Europa.

## Stetige Produktentwicklung

In der Anfangszeit fertigten wir verschiedene Gerätehäuser, Metallkomposter und Frühbeete. Das Gerätehaus Europa wurde 1996 präsentiert und ist noch immer ein Klassiker. Es folgten immer mehr verschiedene Modelle, beinahe jedes Jahr überrascht Biohort mit einer neuen Idee. Das aktuelle Portfolio finden Sie im vorliegenden Katalog. Neben der Entwicklung von Neuprodukten verbessern und erweitern wir auch ständig unsere bestehenden Produkte. Innovation und Qualität werden bei uns großgeschrieben!



Gerätehaus Europa in den Anfängen

# FÜR MEHR **FREUDE** IM GARTEN







**10** Neo



**12** HighLine®



**14** Panorama®



**16** AvantGarde® &  
AvantGarde®ECO



**20** Europa



**22** Geräteschrank



**32** CasaNova®



Neo Gr. 2B, silber-metallic  
(mit Alu-Bodenrahmen, Alu-Bodenplatte und Doppeltür als Zubehör)

# Neo

## Revolution in Design & Funktionalität

### Das Beste aus jahrzehntelanger Erfahrung – das Biohort Top-Produkt

Glatte Wandoberflächen und das elegante Lichtband in der Tür prägen den modernen Look. Zusätzliche Lichtpaneele können dank eigens entwickeltem Paneelsystem flexibel eingebaut werden. Für angenehme Atmosphäre sorgen neben der Holzuntersicht zur Luftfeuchte-Regulierung die optionale Innenwandverkleidung in Weiß und die Isolierung.



silber-  
metallic

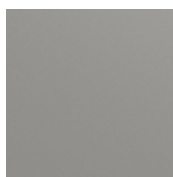

quarzgrau-  
metallic



dunkelgrau-  
metallic



Gr. 2B, dunkelgrau-metallic mit Seitendach  
Seiten- und Rückwände als Sichtschutz  
separat erhältlich (siehe Zubehör S. 24).  
Tipp: Auch Lichtpaneel und FloraBoard sind  
für das Seitendach erhältlich.



Zum Produkt



## Vorzüge

### Sicherheit:

- 3-fach Verriegelung mit Edelstahl-Drückergarnitur
- sturmfest bis 150 km/h, Windstärke 12
- hohe Schneelast bis 150 kg/m<sup>2</sup>
- schrauben- und nietfreie Oberflächen

### Funktionalität:

- komfortable Türöffnung mit Gasdruckfeder
- optionale Innenverkleidung und Isolierung
- integrierter Wasserablauf

### Grundausrüstung:

- getöntes Lichtelement in der Standardtür
- Holzdecke aus Dreischichtplatten mit Dachfolie aus 1,5 mm EPDM
- Regenfallrohre (2 Stk.)
- Werkzeughalter (2 Stk.)
- Gerätehalter (2 Stk.)
- Regalböden (2 Stk.)

## Größen (in cm, Außenmaße inkl. Dachvorsprung)

### Türöffnung:

Standardtür (Türanschlag rechts): 83 x 200 cm (B x H) – seitlicher Einbau der Standardtür möglich.

Doppeltür: 167 x 200 cm (B x H) – ab einer Breite von 236 cm auch seitlicher Einbau der Doppeltür möglich.

Die blauen Balken zeigen die mögliche Anbauseite (ab Gr. 2A) eines optionalen Seitendaches. Details siehe Seite 24.

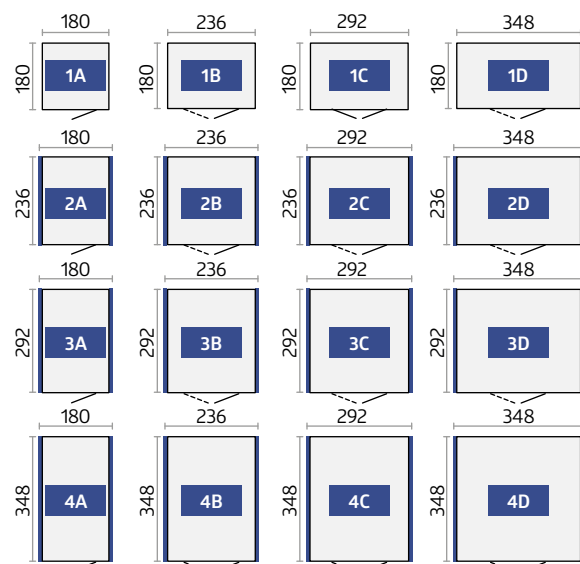

Technische Daten sowie Detailinformationen finden Sie auf S. 84 – 85.



Optionales Zubehör finden Sie auf den Seiten 22 – 31.



HighLine® Gr. H2, dunkelgrau-metallic  
(mit Alu-Bodenrahmen, Alu-Bodenplatte und Doppeltür  
als Zubehör)

# HighLine®

Vorbild in Technik  
und Design

## Das Gerätehaus HighLine® erfüllt höchste Ansprüche

Edles Industriedesign in beeindruckender Form: Mit dem modernen Flachdach und der integrierten Rundum-Oberlichte setzt das HighLine® starke Akzente. Für optimale Sicherheit sorgt die 3-fach Verriegelung mit einem robusten Zylinderschloss. Der Türflügel wird mittels Gasdruckfeder halbautomatisch geöffnet und geschlossen. Das Gerätehaus HighLine® ist absolut wartungsfrei!

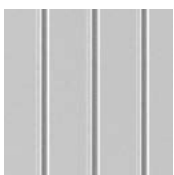

silber-metallic

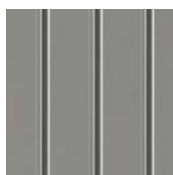

quarzgrau-metallic

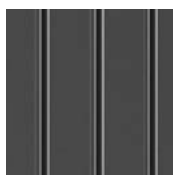

dunkelgrau-metallic

(Dachoberfläche immer quarzgrau-metallic)



HighLine®Gr. H3, silber-metallic mit Seitendach

Seiten- und Rückwand als Sichtschutz separat erhältlich (siehe Zubehör S. 24).



Zum Produkt



## Vorzüge

### Sicherheit:

- 3-fach Verriegelung mit Edelstahl-Drückergarnitur
- sturmfest bis 150 km/h, Windstärke 12
- hohe Schneelast bis 150 kg/m<sup>2</sup>

### Funktionalität:

- integrierte Dachrinne mit Anschluss für 5/4-Zoll-Schlauch
- Dachrinne mit integriertem Laubfänger auf beiden Seiten
- komfortable Türöffnung mit Gasdruckfeder

### Grundausrüstung:

- umlaufendes Acrylglas-Lichtband
- Werkzeughalter (2 Stk.)
- Gerätehalter (4 Stk.)
- Regalböden und Regalsteher (jeweils 2 Stk.)

## Größen (in cm, Außenmaße inkl. Dachvorsprung)

### Türöffnung:

Standardtür (Türanschlag rechts): 76 x 182 cm (B x H)  
 Doppeltür: 155 x 182 cm (B x H)

Die blauen Balken kennzeichnen die Regenrinnen bzw. zeigen die mögliche Anbauseite (ab Gr. H2) eines optionalen Seiten-/Vordaches. Details siehe Seite 24.  
 Die strichlierten Linien kennzeichnen den Dachvorsprung.

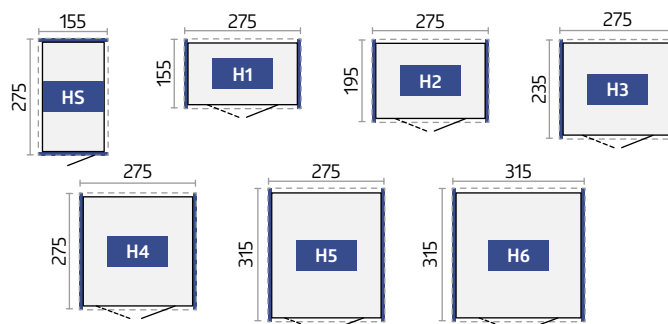

**TIPP:** Sie können das HighLine® ab Gr. H2 ganz nach Ihren Bedürfnissen drehen und die Standardtür kann in jeder Seitenwand eingebaut werden.  
 Ab Gr. H4 ist auch ein seitlicher Einbau der Doppeltür möglich.

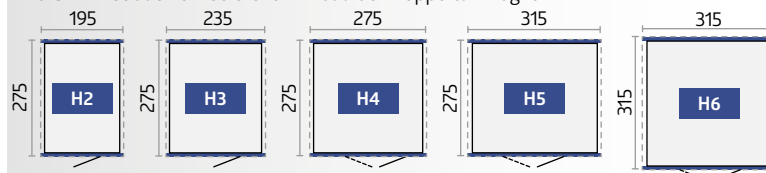

Technische Daten sowie Detailinformationen finden Sie auf S. 86 – 88.



Optionales Zubehör finden Sie auf den Seiten 22 – 31.



Panorama® Gr. P2, dunkelgrau-metallic  
(mit Alu-Bodenrahmen, Alu-Bodenplatte und FloraBoard als Zubehör)

# Panorama®

Mehr Lux für Innen

## Lichtstärke in ihrer schönsten Form

Die umlaufende Oberlichte aus Acrylglas verleiht dem Gerätehaus Panorama® eine moderne Leichtigkeit, mit der sich dieses Satteldachmodell flexibel in jedes Gartenumfeld einfügt. Die bewährte Biohort Qualität in Material und Verarbeitung sowie die individuellen Ausstattungsoptionen und die verschiedenen Größenvarianten machen das Panorama® zum perfekten Gerätehaus für hohe Ansprüche.

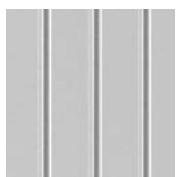

silber-metallic

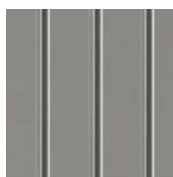

quarzgrau-metallic

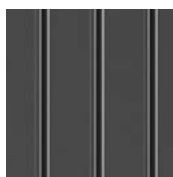

dunkelgrau-metallic



Gr. P2, quarzgrau-metallic

Die Standardtür kann ab Größe P2 in jeder Seitenwand eingebaut werden.



Zum Produkt



## Vorzüge

### Sicherheit:

- 3-fach Verriegelung mit Edelstahl-Drückergarnitur
- sturmfest bis 150 km/h, Windstärke 12
- hohe Schneelast bis 150 kg/m<sup>2</sup>

### Funktionalität:

- integrierte Dachrinne mit Anschluss für 5/4-Zoll-Schlauch
- Dachrinne mit integriertem Laubfänger auf beiden Seiten
- komfortable Türöffnung mit Gasdruckfeder

### Grundausrüstung:

- umlaufendes Acrylglas-Lichtband
- Werkzeughalter (2 Stk.)
- Gerätehalter (4 Stk.)
- Regalböden und Regalsteher (jeweils 2 Stk.)

## Größen (in cm, Außenmaße inkl. Dachvorsprung)

### Türöffnung:

Standardtür (Türanschlag rechts): 76 x 182 cm (B x H) – ab Gr. P2 auch seitlicher Einbau der Standardtür möglich.

Doppeltür: 155 x 182 cm (B x H) – ab Gr. P4 auch seitlicher Einbau der Doppeltür möglich.

Die strichlierten Linien kennzeichnen den Dachvorsprung.

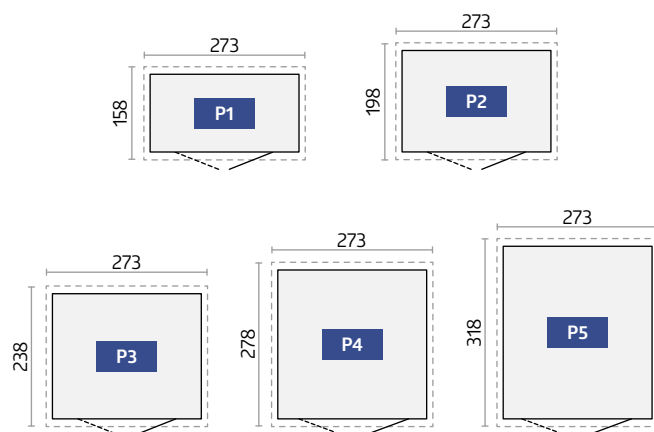

Optionales Zubehör finden Sie auf den Seiten 22 – 31.

Technische Daten sowie Detailinformationen finden Sie auf S. 86 – 88.



reddot design award



AvantGarde® Gr. A5, silber-metallic  
(mit glatter Doppeltür, Alu-Bodenrahmen und Alu-Bodenplatte als Zubehör)

Zum Produkt



# AvantGarde®

Für moderne  
Architektur

## Pulldach-Gerätehaus in bester Qualität

Das AvantGarde® macht seinem Namen alle Ehre. Es ist ein äußerst stabiles Metallgerätehaus, das den Ansprüchen moderner Architektur gerecht wird. Sein gefälliges Aussehen und seine vielen praktischen Vorzüge für den täglichen Gebrauch garantieren ungetrübte Freude. Die lebenslange Wartungsfreiheit spart Geld und kostbare Freizeit.

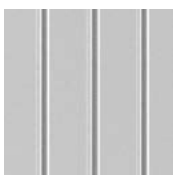

silber-metallic

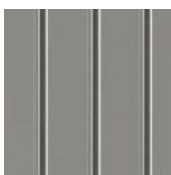

quarzgrau-metallic

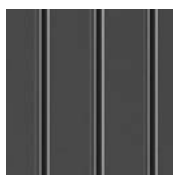

dunkelgrau-metallic



Gr. A3, dunkelgrau-metallic mit schmaler Doppeltür





# AvantGarde® ECO

ECO-Variante zum attraktiven Preis!



Gr. A5 in der Variante ECO, quarzgrau-metallic mit gesickter Standardtür

Für besonders preisbewusste Käufer empfehlen wir die Variante ECO mit gesickter Tür und Drehgriff-Zylinderschloss.

Mit integriertem Ordnungssystem am Türinnenflügel und Windhaken anstatt der Gasdruckfeder. **Die ECO Variante wird ohne Grundausstattung geliefert, das macht den Preis so attraktiv.** Türöffnung und Größen wie beim AvantGarde®. Auch mit gesickter Doppeltür erhältlich.

## Vorzüge

### Sicherheit:

- 3-fach Verriegelung mit Edelstahl-Drückergarnitur / 2-fach Verriegelung in der Variante ECO
- sturmfest bis 150 km/h, Windstärke 12
- hohe Schneelast bis 150 kg/m<sup>2</sup>

### Funktionalität:

- integrierte Dachrinne mit Anschluss für 5/4-Zoll-Schlauch
- Acrylglas-Oberlichte mit Dachvorsprung

### Grundausstattung\*:

- Werkzeughalter (2 Stk.)
- Gerätehalter (4 Stk.)
- Regalböden und Regalsteher (jeweils 2 Stk.)
- komfortable Türöffnung mit Gasdruckfeder

\*in der Variante ECO nicht enthalten

## Größen AvantGarde® und AvantGarde® ECO

(in cm, Außenmaße inkl. Dachvorsprung)

### Türöffnung:

Standardtür (Türanschlag rechts): 76 x 182 cm (B x H)

Doppeltür A1 – A4: 139 x 182 cm (B x H)

Doppeltür A5 – A8: 155 x 182 cm (B x H)

Die strichlierten Linien kennzeichnen den Dachvorsprung.

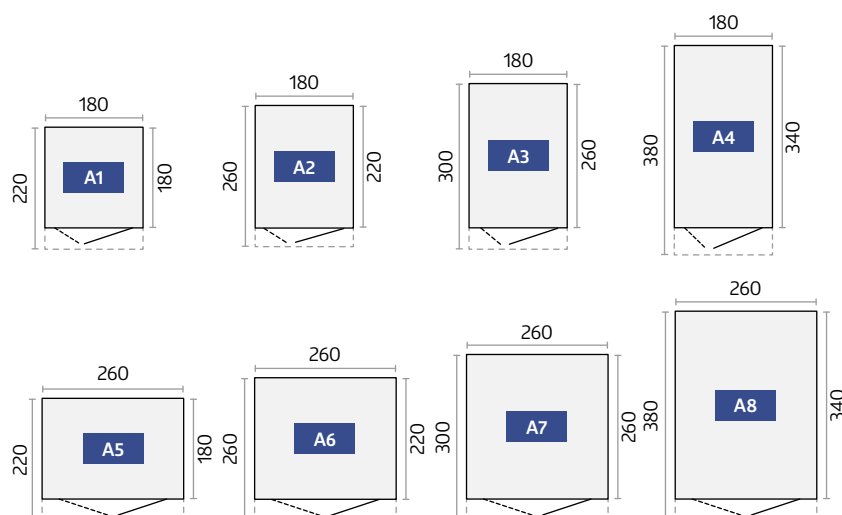

Optionales Zubehör finden Sie auf den Seiten 22 – 31.

Technische Daten sowie Detailinformationen finden Sie auf S. 86 – 88.



**Europa Gr. 3, quarzgrau-metallic**  
(mit Alu-Bodenrahmen und Alu-Bodenplatte  
als Zubehör)

# Europa

Qualität zum günstigen Preis

## Alles in bester Ordnung mit dem Biohort Klassiker

Jahrzehntlang bewährt und noch immer sehr beliebt! Vom Gerätehaus Europa wurden über 150.000 Stück verkauft und die stolzen Besitzer haben ihre Freude daran. Die hohe Stabilität, die langlebigen Materialien und die Wartungsfreiheit sind die Gründe dafür. Die funktionelle Ausstattung erleichtert die Arbeit und schafft Ordnung. Eine umfangreiche Grundausstattung und durchdachtes Zubehör erfüllen alle Wünsche.

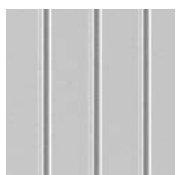

silber-metallic

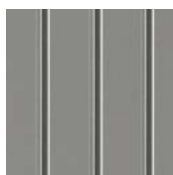

quarzgrau-metallic

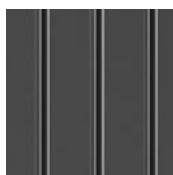

dunkelgrau-metallic



dunkelgrün



**Gr. 4, dunkelgrau-metallic mit Seitendach**  
(siehe Zubehör S. 24)



## Vorzüge

### Sicherheit:

- 2-fach Verriegelung mit Drehgriff-Zylinderschloss
- sturmfest bis 150 km/h, Windstärke 12
- hohe Schneelast bis 150 kg/m<sup>2</sup>

### Funktionalität:

- integrierte Dachrinne mit Anschluss für 1-Zoll-Schlauch

### Grundausrüstung:

- Doppelflügeltür
- integriertes Ordnungssystem am Türinnenflügel (inkl. 6 Aufhängehaken)
- Gerätehalter (4 Stk.)
- Regalböden und Regalsteher (jeweils 2 Stk.)
- zwei Extra-Anbauwinkel für die Wandmontage (bei Gr. 2A und Gr. 4A)
- Windhaken zum Fixieren der geöffneten Türen

## Größen (in cm, Außenmaße inkl. Dachvorsprung)

### Türöffnung:

Doppeltür: 135 x 170 cm (B x H) – ab Gr. 2A auch außermittiger Einbau der Doppeltür möglich, bei Gr. 2, 3, 4, 5, 6 und 7 seitlicher Einbau der Doppeltür möglich.

Die strichlierten Linien kennzeichnen den Dachvorsprung.

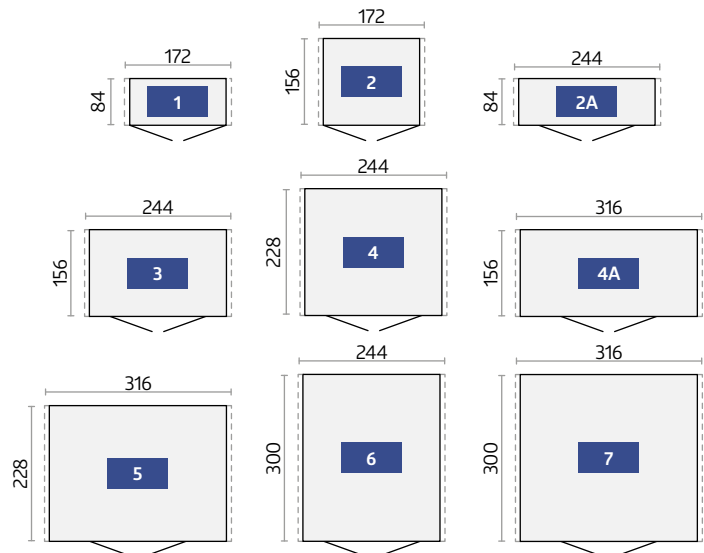

Optionales Zubehör finden Sie auf den Seiten 22 – 31.

Technische Daten sowie Detailinformationen finden Sie auf S. 88 – 89.



Geräteschrank Gr. 230, quarzgrau-metallic  
(mit Alu-Bodenrahmen und Alu-Bodenplatte als Zubehör)

# Geräteschrank

## Klein, aber fein

### Schöner Schrank mit hohem Nutzwert

Wo Raum knapp ist, zeigt er seine Klasse. Im Garten, auf der Terrasse, in der Garage oder auf dem Balkon behütet und ordnet er, ohne Ihren Lebensraum einzuschränken. Mit dem Biohort Geräteschrank können Sie Gartengeräte, Griller, Gartenmöbel u. Ä. regenwassergeschützt und diebstahlsicher verstauen. Er fügt sich durch sieben verschiedene Größen und dank seines eleganten Designs harmonisch in seinen Standort ein.

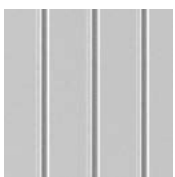

silber-metallic



quarzgrau-metallic

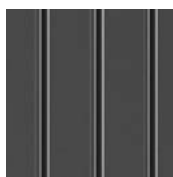

dunkelgrau-metallic



Gr. 90, dunkelgrau-metallic mit Alu-Bodenplatte und Alu-Bodenrahmen

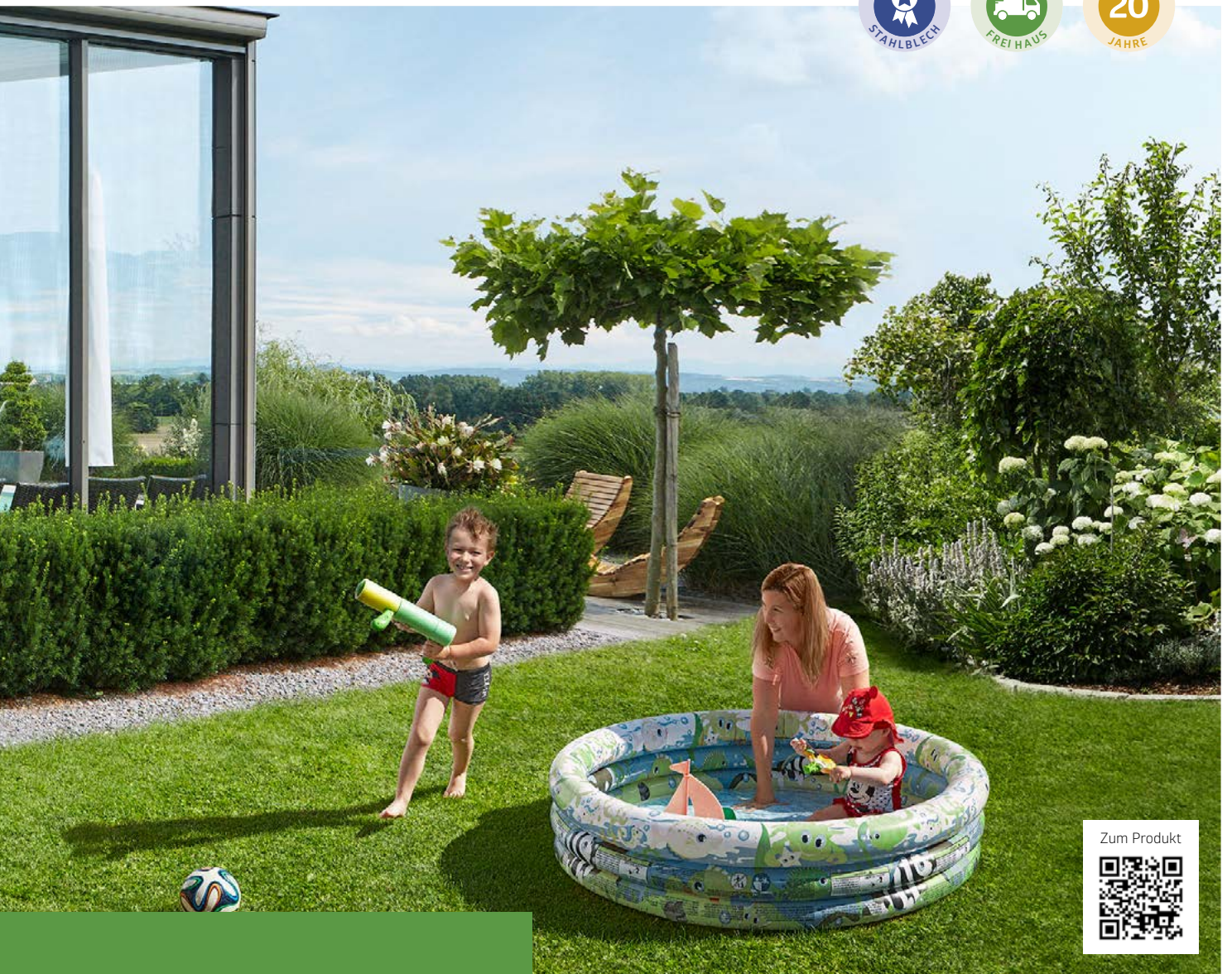

Zum Produkt



## Vorzüge

- unsichtbare, integrierte Durchlüftung
- regenwasserdicht

## Sicherheit:

- 2-fach Verriegelung mit Drehgriff-Zylinderschloss
- unbrennbar

## Grundausrüstung:

- Doppelflügeltür (ab Gr. 150)
- integriertes Ordnungssystem am Türinnenflügel (inkl. 6 Aufhängehaken)
- Gerätehalter (4 Stk.)
- Regalböden und Regalsteher (jeweils 2 Stk.)
- Windhaken zum Fixieren der geöffneten Türen

## Größen (in cm, Außenmaße)

### Türöffnung:

Gr. 90: 65 x 170 cm (B x H), Gr. 150 - 230: 135 x 170 cm (B x H)

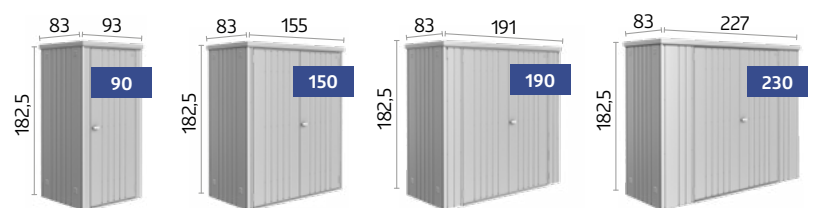

## Größen mit doppelter Tiefe (in cm, Außenmaße)

### Türöffnung:



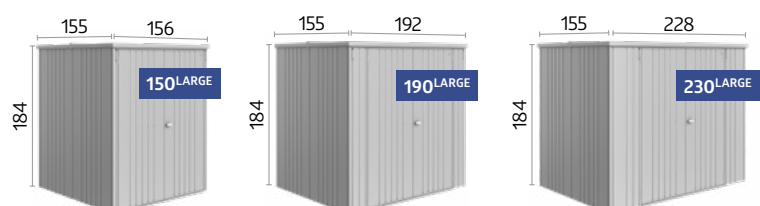



































































































135 x 170 cm (B x H)



Optionales Zubehör finden Sie auf den Seiten 22 – 31.

Technische Daten sowie Detailinformationen finden Sie auf S. 88 – 89.

 **Grundausrüstung**  
 **Optionales Zubehör**

		Neo**	HighLine®	Panorama®	AvantGarde®	AvantGarde®ECO	Europa	Geräteschrank
<b>01</b>	<b>Regalsteher</b> Zum Einhängen von Zubehör wie Regalböden, Regalkörbe, Haken-Set, Einhängesack und Klappstisch. <b>Grundausrüstung: 2 Regalsteher.</b> (Ausnahme Gerätehaus Neo: hier werden keine Regalsteher benötigt, Gerätehaus AvantGarde®ECO: keine Grundausrüstung)		 	 	 		 	 
<b>02</b>	<b>Regalböden</b> Regalböden mit 24,5 cm bzw. 43,5 cm Tiefe werden in 2 Regalsteher* eingehängt. (2-Stück-Packung) (Ausnahme Gerätehaus Neo: Regalböden mit 26 cm bzw. 44,5 cm Tiefe.) Traglast: 15 kg pro Regalboden. <b>Grundausrüstung: 2 Regalböden</b> (Ausnahme Gerätehaus AvantGarde®ECO: keine Grundausrüstung)	 	 	 	 		 	 
<b>03</b>	<b>Gerätehalter</b> Konstruiert zum Aufhängen von Spaten, Rechen, Gartenschläuchen etc. (Traglast: 10 kg). <b>Grundausrüstung: 4 Gerätehalter</b> (Ausnahme Gerätehaus Neo: 2 Stück, Gerätehaus AvantGarde®ECO: keine Grundausrüstung)	 	 	 	 		 	 
<b>04</b>	<b>Werkzeughalter</b> Zur Befestigung auf der Innenseite des Türflügels, max. 4 Werkzeughalter je Türflügel möglich. <b>Grundausrüstung: 2 Werkzeughalter</b> (Ausnahme Gerätehaus AvantGarde®ECO: keine Grundausrüstung)	 	 	 	 			
<b>05</b>	<b>Türkörbe</b> Die Türkörbe können an der Türinnenseite einfach verschraubt werden. Ideal zum griffbereiten lagern von Gartenwerkzeugen, Handschuhen etc. (2-Stück-Packung). Größe (B x T x H): 37 x 10 x 9,5 cm, Traglast: 1 kg pro Türkorb							
<b>06</b>	<b>Regalkörbe</b> Regalkörbe werden in 2 Regalsteher* eingehängt. Ideal zum Aufbewahren von Pflanzenschutzmittel, Rasensamen, Dosen und Werkzeug. (2-Stück-Packung). Größe (B x T x H): 72 x 16 x 11 cm, Traglast: 3 kg pro Regalkorb							
<b>07</b>	<b>Haken-Set</b> Set bestehend aus je einem Kombi-, Stiel- und Schaufelhaken sowie einer Wandschiene, die in 2 Regalsteher* eingehängt wird.							
<b>08</b>	<b>Einhängesack</b> Ideal zum Aufbewahren von Kleinteilen, inkl. Wandschiene zum Einhängen in 2 Regalsteher*. Sack aus schwarzem Polyestergeflecht. Größe (B x T x H): 67 x 34 x 20 cm (Ausnahme Gerätehaus Neo: 55 x 34 x 20 cm).							
<b>09</b>	<b>Klappstisch</b> Der platzsparende Klappstisch wird in 2 Regalsteher* eingehängt. So haben Sie schnell eine stabile Arbeitsfläche. Traglast max. 30 kg, Größe (B x T): 69 x 58 cm.							
<b>10</b>	<b>Elektro-Montagepaneel</b> Dezent verdeckte Kabelführung und einfache Montage von Schaltern und Steckdosen in variablen Positionen (ohne abgebildete Elektroausrüstung).							
<b>11</b>	<b>LED-Leuchte</b> Akkubetriebene Leuchte mit Bewegungssensor und Dauerlichtschalter; magnetische Anbringung möglich; inkl. USB-Ladekabel.							
<b>12</b>	<b>Regenfallrohr-Set</b> Zwei Metall-Fallrohre in Hausfarbe mit Auslaufbogen inkl. Befestigungsmaterial.							
<b>13</b>	<b>Innenverkleidung</b> Die grauweißen Innenwandpaneele werden einfach in den Seitenwänden eingehängt und verschraubt.							
<b>14</b>	<b>Isolierung</b> Die Innenwandverkleidung kann zusätzlich noch mit einer 40 mm starken Isolierung (Styroporplatten) ausgestattet werden, wodurch sich viele neue Nutzungsmöglichkeiten für das Gerätehaus eröffnen.							

\*Regalsteher nicht im Lieferumfang enthalten (Ausnahme Gerätehaus Neo: Hier werden keine Regalsteher benötigt).

\*\*Achtung: Gerätehaus Neo hat keine Sicken wie die anderen Gerätehäuser, dies wurde in der Darstellung nicht berücksichtigt.



01 Regalsteher  
02 Regalböden



03 Gerätehalter



04 Werkzeughalter



05 Türkörbe



07 Haken-Set



08 Einhängesack



06 Regalkörbe



09 Klapptisch



10 Elektro-Montagepaneel



11 LED-Leuchte



12 Regenfallrohr-Set



13 Innenverkleidung für Gerätehaus Neo



14 Isolierung für Gerätehaus Neo (unsichtbar)

 **Grundausrüstung**  
 **Optionales Zubehör**

		Neo	HighLine®	Panorama®	AvantGarde®	AvantGarde®ECO	Europa	Geräteschrank
15	<p><b>FloraBoard</b> Zwei Steher in der Farbe des Gerätehauses werden an der Außenwand angeschraubt und die Blumenkästen in beliebiger Höhe eingehängt. Kunststoffeinsätze zur einfacheren Bepflanzung werden standardmäßig mitgeliefert. <b>Tipp:</b> Für das Gerätehaus Neo ist das FloraBoard auch für das Seitendach mit Seiten- oder Rückwand erhältlich.</p>	★	★	★	★	★		
16	<p><b>Fensterelement</b> Das Seitenwandelement mit Metallrahmen-Ausstellfenster (Kunststoffglas) bringt noch mehr Tageslicht ins Gerätehaus und gewährt freie Sicht auf den Garten (Fensteröffnung: 50 x 60 cm).</p>		★	★	★	★	★	
17	<p><b>Lichtpaneel</b> Das getönte Lichtpaneel ist in einem Metallrahmen (Maße: 28 x 207 cm) verbaut und kann flexibel in jede Seitenwand eingebaut werden, jedoch nicht neben einer Tür, einem Eckelement oder einem anderen Lichtpaneel. <b>Tipp:</b> Auch für das Seitendach mit Seiten- oder Rückwand ist das Lichtpaneel erhältlich.</p>	★						
18	<p><b>Gasdruckfeder-Set</b> Sorgt für komfortable Türöffnung. <b>Grundausrüstung: 2 Stück (Ausnahme Gerätehaus AvantGarde®ECO, Europa und Geräteschrank).</b> Für Gerätehaus AvantGarde®ECO auch als optionales Zubehör erhältlich.</p>	✓	✓	✓	✓	★		
19	<p><b>Doppeltür</b> Erleichtert Ihnen das Ein- und Ausfahren mit großen Geräten. Der 2. Türflügel ist innen mit einer Drehverriegelung und mit einer Gasdruckfeder (Ausnahme Gerätehaus AvantGarde®ECO, Europa und Geräteschrank) ausgestattet. Gerätehaus Neo: Standardmäßig mit Lichtpaneel im rechten Türflügel. (Ausnahme Geräteschrank Gr.90).</p>	★	★	★	★	★	✓	✓
20	<p><b>Zusatztür</b> Im Lieferumfang der Zusatztür sind eine Edelstahl-Drückergarnitur mit Normzylinder, eine 3-fach Verriegelung, eine Gasdruckfeder, Scharniere, zwei Werkzeughalter sowie die passenden seitlichen Türanschlagbleche enthalten. Der Türanschlag* ist rechts und auf Anfrage auch links möglich. Gerätehaus Neo: Standardmäßig mit getöntem Lichtpaneel.</p> <p>Gerätehaus AvantGarde®ECO: Tür auch in der kostengünstigeren Variante ECO erhältlich. Oberfläche gesickt, mit Drehgriff-Zylinderschloss, inkl. 2-fach Verriegelung, Windhaken, Scharniere und Ordnungssystem an der Türinnenseite</p> <p>Gerätehaus Europa: Doppelflügeltür, Oberfläche gesickt, mit Drehgriff-Zylinderschloss, inkl. 2-fach Verriegelung, Windhaken, Scharniere und Ordnungssystem an der Türinnenseite</p>	★	★	★	★			★
21	<p><b>Seitendach</b> Das Seitendach wird am Gerätehaus Neo (ab Gr.2A) wahlweise ein- oder beidseitig fixiert. Die Breite des Seitendaches beträgt 300 cm. Die Alu-Stützen sind mit höhenverstellbaren Füßen ausgestattet. Zwei Regenfallrohre sind inkludiert.</p> <p>Das Seitendach wird am Gerätehaus HighLine® (ab Gr.H2) jeweils an der Seite mit der Regenrinne (wahlweise ein- oder beidseitig) fixiert. Es ist in zwei unterschiedlichen Größen erhältlich. Die Breite des Seitendaches Gr.S beträgt 150 cm und bei Gr.L 282 cm. Die Alu-Stützen sind mit höhenverstellbaren Füßen ausgestattet. Das Regenfallrohr ist inkludiert.</p> <p>Das Seitendach für das Gerätehaus Europa kann wahlweise links, rechts oder beidseitig angebaut werden. Der Bausatz enthält die Stützen, ein kurzes Regenfallrohr und das Befestigungsmaterial (nicht für Gr.1 und Gr.2A erhältlich).</p>	★						★
22	<p><b>Seiten- und Rückwand für Seitendach</b> Wahlweise werden eine Rückwand und/oder eine Seitenwand am Seitendach des Gerätehauses HighLine® (ab Gr.H2) / Neo (ab Gr.2A) angebracht. Sie sind in der Farbe des Hauses erhältlich.</p>	★	★					

\*Ausnahme Gerätehaus Neo: Hier ist der Türanschlag nur rechts möglich.





15 FloraBoard



16 Fensterelement



17 Lichtpaneel für Gerätehaus Neo



18 Gasdruckfeder-Set



19 Doppeltür / 20 Zusatztür



21 Seitendach für Gerätehaus Neo

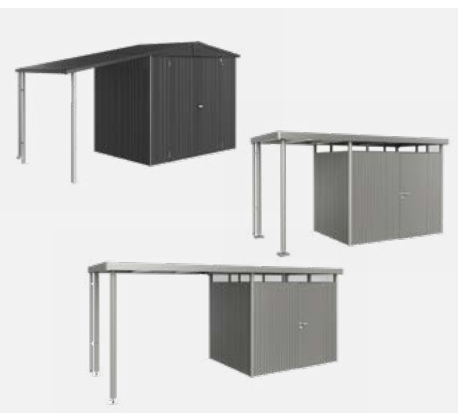

21 Seitendach für Gerätehaus HighLine® / Europa



22 Seiten- und Rückwand für Seitendach Gerätehaus HighLine®



22 Seiten- und Rückwand für Seitendach Gerätehaus Neo



Check your bike: [www.biohort.com/bikelift](http://www.biohort.com/bikelift)

### Die BikeLift® Vorteile

-  Fahrrad absperrrbar
-  Liftfunktion für Fahrräder mit bis zu 30 kg
-  geeignet für Reifenbreite bis 77 mm/3 Zoll

Mit wenigen Handgriffen wird der Biohort BikeLift® an der Wand im Keller, in der Garage oder im Carport montiert. Noch einfacher geht die Montage im Biohort Gerätehaus – dort wird der BikeLift® als optionales Zubehör einfach eingehängt.

**Je nach Platzbedarf ist der innovative Lift in zwei Varianten erhältlich:**

Standard oder mit Schwenkvorrichtung

### Komfortable Liftfunktion für jedes Fahrrad

Vom E-Mountainbike bis zum Rennrad – der Biohort BikeLift® zieht jedes Fahrrad wie von selbst vertikal die Wand hinauf. Das spart Platz und geht mühelos.



#### Einhaken

Einfach das Vorderrad im BikeLift® einhaken. Die Vorrichtung passt für alle Reifenbreiten bis zu 77 mm.



#### Drücken

Ein kurzes Drücken mit dem Fahrradlenker nach unten genügt und der Federmechanismus wird aktiviert.



#### Lift

Dank starker Federkraft zieht der BikeLift® jedes Rad – bis zu einem Gewicht von 30 kg – wie von selbst nach oben.



#### Platz sparen

Sicher fixiert und bei Bedarf zusätzlich versperrbar hängt das Fahrrad platzsparend senkrecht an der Wand.

## ★ Optionales Zubehör

		Neo**	HighLine®	Panorama®	AvantGarde®	AvantGarde®ECO	Europa	Geräteschrank
23	<b>BikeLift® Standard</b> Der mechanische Fahrradlift wird einfach in die Wandprofile eingehängt und geeignet für Fahrräder mit bis zu 29 Zoll Reifenaußendurchmesser, Reifenbreite von max. 77 mm, Gesamthöhe der Felge inkl. Reifen von max. 77 mm, einer Fahrradlänge von max. 1,95 m und einem Gewicht von max. 30 kg. Das Ende des hinteren Schutzblechs und der Gepäckträger dürfen nicht über den Reifen hinausragen. Absperröse für Fahrradschlösser ist integriert.	★	★	★	★	★	★	
24	<b>BikeLift® mit Schwenkvorrichtung</b> Für noch mehr Platzersparnis lässt sich das Fahrrad dank der Vorrichtung seitlich zur Wand klappen. Beim Gerätehaus Europa ist der BikeLift® mit Schwenkvorrichtung nur mittig an der Rückwand montierbar.	★	★	★	★	★	★	
25	<b>Bodenschwellen-Rampe</b> Für Außenseite und Innenseite, für bequemes Überfahren der Bodenschwelle, nur bei Alu-Bodenrahmen und Doppeltür möglich. Belastbarkeit max. 200 kg, Länge: 135 cm (Ausnahme Gerätehaus Neo: 163,5 cm).	★	★	★	★	★	★	
26	<b>Fahrradaufhängung BikeMax</b> Gerätehaus Europa: 6-fach höhenverstellbar, für Fahrräder bis 26 Zoll mit einer Reifenstärke von max. 5 cm und einem Gewicht von max. 25 kg. Gerätehaus Neo, HighLine®, Panorama®, AvantGarde® und AvantGarde®ECO: 8-fach höhenverstellbar für Fahrräder bis 29 Zoll. Absperröse für Fahrradschlösser integriert.	★	★	★	★	★	★	
27	<b>Fahrradständer BikeHolder</b> Optimales Abstellen von Fahrrädern durch verstellbare Klemmbügel. Die Grundplatte wird in 2 Regalsteher* eingehängt. Schnelles und einfaches Fixieren der Fahrradreifen für max. 3 Fahrräder pro BikeHolder.	★	★	★	★	★	★	

\*Regalsteher nicht im Lieferumfang enthalten (Ausnahme Gerätehaus Neo: Hier werden keine Regalsteher benötigt).

\*\*Achtung: Gerätehaus Neo hat keine Sicken wie die anderen Gerätehäuser, dies wurde in der Darstellung nicht berücksichtigt.



23 BikeLift® Standard



24 BikeLift® mit Schwenkvorrichtung



25 Bodenschwellen-Rampe



26 Fahrradaufhängung BikeMax

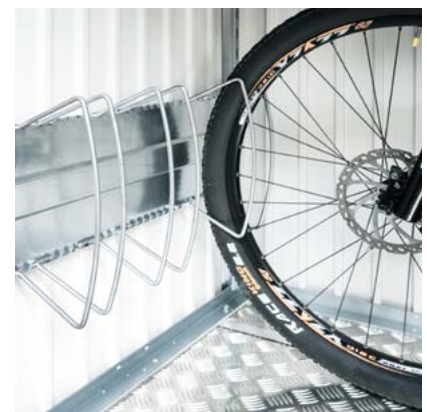

27 Fahrradständer BikeHolder

Technische Daten sowie Detailinformationen finden Sie auf den Seiten 84 – 89.

# Konventionelle Fundamentlösungen

Mehr Infos im Extra Folder  
und unter:  
[www.biohort.com/fundament](http://www.biohort.com/fundament)

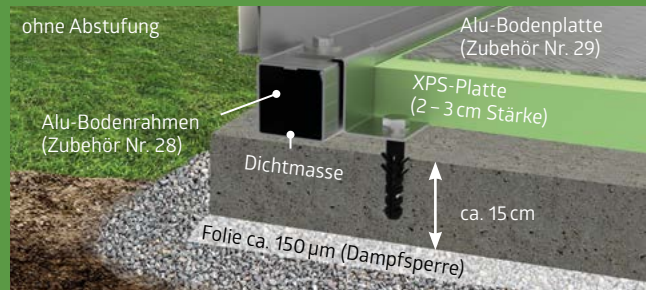

## Betonfundament

Eine armierte Beton-Fundamentplatte im Schotterbett ist ein optimales, aber auch teures Fundament. Auch bei dieser Fundamentvariante müssen Sie konstruktiv dafür sorgen, dass am Boden kein Wasser in das Gerätehaus eindringen kann. Die abgesetzte Fundamentplatte mit einer umlaufenden Stufe von 2 cm x 7 cm ist dafür die ideale Ausführung (Alu-Bodenrahmen und Alu-Bodenplatte können nicht verwendet werden).

Alternativ zum Betonfundament mit der stufenförmigen Oberfläche kann auch eine durchgehend ebene Betonplatte gegossen werden. Der als Zubehör erhältliche **Alu-Bodenrahmen** erleichtert den Ausgleich eventueller Bodenunebenheiten. Der Alu-Bodenrahmen ermöglicht auch die Verwendung der **Alu-Bodenplatte** und eine Unterfütterung mit XPS-Hartschaumplatten (nicht im Lieferumfang).

## Punktfundament



Eine weitere Möglichkeit, Gartenhäuser auf unebenem Boden aufzustellen, ist ein Punktfundament in Verbindung mit einem **Alu-Bodenrahmen**.

## Gehwegplatten

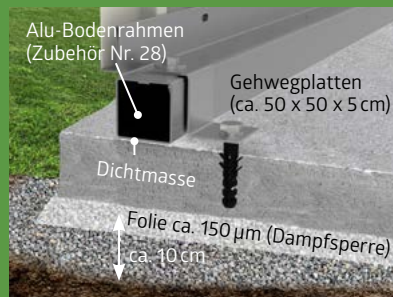

Eine gute und preiswerte Lösung sind im Splittbett verlegte Gehwegplatten. Wir empfehlen unbedingt die Verwendung des **Alu-Bodenrahmens**.

## Bodenrahmen

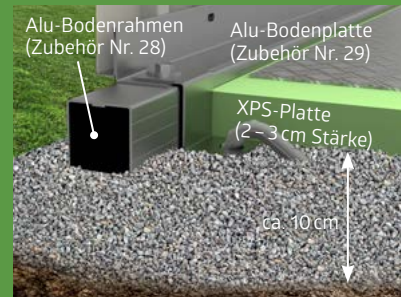

Mit dem **Alu-Bodenrahmen** können Sie das Gerätehaus auch auf einem Splittbett aufstellen und verankern (Bodenanker als Zubehör erhältlich). Die **Alu-Bodenplatte** dient als funktioneller Boden und wird mit XPS-Hartschaumplatten unterfüttert (nicht im Lieferumfang).

# Biohort SmartBase-Lösungen

Detailinformationen zum SmartBase und SmartBase<sup>PLUS</sup> finden Sie auf den Seiten 29 – 31.



## ★ Optionales Zubehör

		Neo	HighLine®	Panorama®	AvantGarde®	AvantGarde®ECO	Europa	Geräteschrank
28	<b>Alu-Bodenrahmen</b> Er verleiht dem Gerätehaus auch ohne Betonfundament die notwendige Stabilität. Wird der Bodenrahmen direkt im Splittbett (ca. 10 cm Splitt, ohne Fundament oder Platten) verlegt, werden zur Befestigung im Erdreich Bodenanker benötigt. Diese sind als Zubehör erhältlich – Anzahl der Anker bitte den technischen Daten entnehmen. Die Sturmsicherheit muss bei dieser Fundamentlösung kundenseitig sichergestellt werden.	★	★	★	★	★	★	★
29	<b>Alu-Bodenplatte</b> Der hochwertige Alu-Riffelblechboden besteht je nach Hausgröße aus mehreren Segmenten inkl. Verbindungsprofilen. Zur Verlegung ist der Alu-Bodenrahmen erforderlich (siehe oben). Eine Unterfütterung mit einer Schüttung oder XPS-Hartschaumplatten in einer Stärke von ca. 2-3 cm (nicht im Lieferumfang enthalten) wird empfohlen.	★	★	★	★	★	★	★
30	<b>SmartBase</b> Der perfekte Boden für festen Untergrund (betonierte oder gepflasterte Flächen). Leichte Bodenunebenheiten von bis zu 40 mm können ausgeglichen werden. <b>Details siehe nächste Seite.</b>	★	★	★	★	★	★	★
31	<b>SmartBase<sup>PLUS</sup></b> Optimale Lösung für Hangneigungen und Wiesen, patentiertes System mit Erdschrauben zum Ausgleich von bis zu 15 cm Gefälle. <b>Details siehe übernächste Seite.</b>	★	★	★	★	★	★	★



28 Alu-Bodenrahmen



29 SmartBase  
 Details siehe nächste Seite.

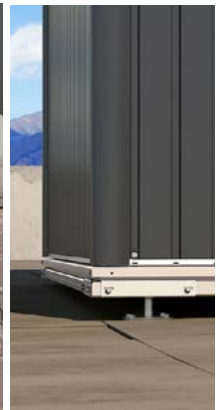

30 Alu-Bodenplatte



31 SmartBase<sup>PLUS</sup>  
 Details siehe übernächste Seite.

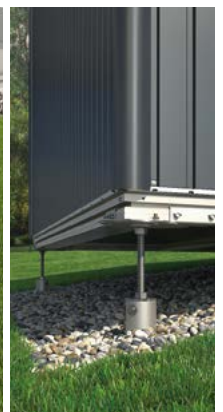



# SmartBase

## Perfekter Boden für festen Untergrund

Das Biohort SmartBase-Fundament ist das ideale Fundament für uneben betonierte oder gepflasterte Flächen. Es besteht aus hochwertigen Aludielen, einem speziellen Fundamentrahmen und höhenverstellbaren Stellfüßen. So können leichte Bodenunebenheiten von bis zu 4 cm ausgeglichen werden.

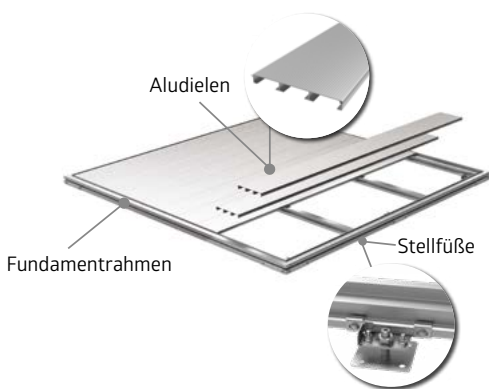

**Montagedauer:** 1 – 2 Stunden zu zweit (je nach handwerklichem Geschick und Produkt). **Benötigtes Werkzeug:** Wasserwaage, Bohrmaschine, Gabelschlüssel SW13 und SW24.

1. Montage des Rahmens
2. Stellfüße anbringen und Rahmenkonstruktion ausrichten
3. Verschrauben der Stellfüße mit Untergrund
4. Aludielen befestigen

### Vorzüge

- Ausgleich von Unebenheiten durch Stellfüße
- bei Bedarf leicht zu entfernen
- exakte Abstimmung auf alle Biohort Gerätehäuser, Geräteschränke und die MiniGarage
- Sturmsicherheit
- Belastbarkeit max. 200 kg/m<sup>2</sup>

### Grundausrüstung:

- Aludielen mit gerillter Oberfläche
- speziell konzipierter Fundamentrahmen
- feuerverzinkte Stellfüße
- Stellfüße mit Höhenausgleich
- integrierte Wasserbarriere zum Schutz vor Wassereintritt

**Alu-Bodenrahmen und Alu-Bodenplatte sind nicht mehr erforderlich!**





Höhenausgleich mit Erdschrauben



Regenwasserbarriere

# SmartBasePLUS

## Optimaler Boden für Hangneigungen und Wiesen

Im Unterschied zum SmartBase-Fundament beinhaltet das patentierte System SmartBase<sup>PLUS</sup> Erdschrauben anstelle der Stellfüße. Diese werden direkt in das Erdreich geschraubt und können Gefälle bis zu 15 cm ausgleichen (für größere Höhenunterschiede sind Verlängerungen auf Anfrage erhältlich). Hierfür sollte der Boden kompakt und frei von großen Steinen sein.

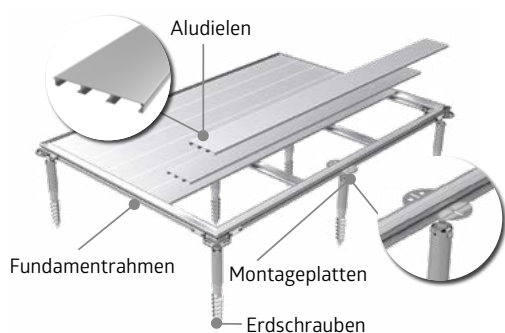

### Vorzüge

- wenig Bodenaushub
- kein Schotterfrostkoffer erforderlich
- Ausgleich von Unebenheiten mit Erdschrauben
- bei Bedarf leicht zu entfernen
- exakte Abstimmung auf alle Biohort Gerätehäuser, Geräteschränke und die MiniGarage
- Sturmsicherheit
- Belastbarkeit max. 200 kg/m<sup>2</sup>

### Grundausrüstung:

- Aludielen mit gerillter Oberfläche
- speziell konzipierter Fundamentrahmen
- feuerverzinkte Erdschrauben
- mehrfach verstellbare Montageplatten
- inklusive Handeindrehwerkzeug
- integrierte Wasserbarriere zum Schutz vor Wassereintritt

**Alu-Bodenrahmen und Alu-Bodenplatte sind nicht mehr erforderlich!**

**Montagedauer:** 2 – 4 Stunden zu zweit (je nach handwerklichem Geschick und Produkt). **Benötigtes Werkzeug:** Schlagbohrmaschine, Bohrer Ø 40 x 570 mm, Wasserwaage, Bohrmaschine, Gabelschlüssel SW13 und SW24, Schaufel.

1. Bauplatz vorbereiten und Erdschrauben eindrehen
2. Montageplatten anbringen und ausrichten
3. Rahmen positionieren und verschrauben
4. Aludielen befestigen





optionale Glaselemente

CasaNova® 3 x 5, quarzgrau-metallic  
(mit Alu-Bodenrahmen, Außenbeleuchtung, zwei Glaselemente und Glasdoppeltür als Zubehör)

## CasaNova®

Design, das sich  
Ihren Wünschen  
anpasst

### Das High-End-Metallgebäude mit isolierten Seitenwänden

Ob als Gerätehaus, Werkstatt oder Saunahaus – das isolierte Design-Nebengebäude CasaNova® beweist mit umfangreichen Ausstattungsvarianten einzigartige Flexibilität und passt sich exakt Ihren Vorstellungen an. Ganz gleich, ob Sie nach funktionalem Stauraum und einer Überwinterungsmöglichkeit für Pflanzen suchen oder sich eine Ruheoase im Freien schaffen wollen: Mit dem CasaNova® erfüllen sich Ihre Wünsche auf einem einzigartigen Qualitätsniveau.

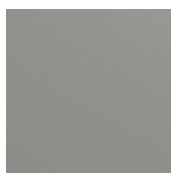

quarzgrau-  
metallic

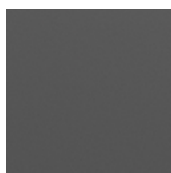

dunkelgrau-  
metallic

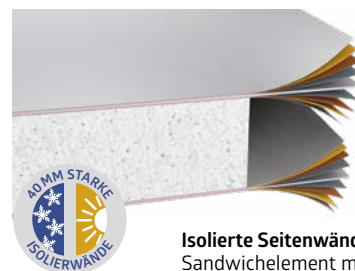

**Isolierte Seitenwände / Türelement**  
Sandwichelement mit 40-mm-Kern aus  
Styropor (EPS W20)





..... optionale Glasdoppeltür

## Vorzüge

- isolierte Sandwichelemente mit einem Kern aus Styropor (EPS W20, 40 mm)
- schrauben- und nietfreie Oberflächen

## Sicherheit:

- Verriegelung mit Edelstahl-Drückergarnitur
- Dach- bzw. Schneelast bis zu 215 kg/m<sup>2</sup> (abzüglich der Dachbeschwerung wie z. B. Begrünung)

## Funktionalität:

- gut beheizbar durch Wärmedämmung; U-Wert Seitenwände: 0,76 W/(m<sup>2</sup>K)
- Türanschlag rechts oder links frei wählbar
- große Auswahl an Zubehör für den Innenausbau
- Belüftung durch zu öffnende Acrylglas-Oberlichte
- komfortable Türöffnung mit Gasdruckfeder

Zum Produkt



**EXTRA-PROSPEKT**  
anfordern unter:  
[www.biohort.com](http://www.biohort.com)



## 9 Größen, 2 Farben und unzählige Möglichkeiten

Grundflächen von 3 x 2 m bis 4 x 6 m

Dank der Modulbauweise sind Ihren Wünschen keine Grenzen gesetzt. Tor, Türen und Fenster können frei nach Ihren Vorstellungen platziert werden.

Konfigurieren Sie jetzt Ihr CasaNova®!  
[www.biohort.com/3d-konfigurator](http://www.biohort.com/3d-konfigurator)

## Praktische Details und viele Anwendungsgebiete



### Spa und Wellness

CasaNova® 3 x 4, dunkelgrau-metallic mit Alu-Bodenrahmen, 2 Glaselementen, Außenbeleuchtung und Saunamodul als Zubehör



### KFZ und Werkstatt

CasaNova® 3 x 5, dunkelgrau-metallic mit Deckensektionaltor, Zusatztür und Dreh-Kippfenster als Zubehör



### Hobby und Sport

CasaNova® 3 x 4, dunkelgrau-metallic mit Alu-Bodenrahmen, Alu-Bodenplatte, 2. Türflügel, Außenbeleuchtung und zwei Glaselementen als Zubehör



### Homeoffice und Rückzugsort

CasaNova® 3 x 4, dunkelgrau-metallic mit Alu-Bodenrahmen, zwei Glaselementen und Außenbeleuchtung als Zubehör



# EINE FRAGE DES GUTEN STILS



**36** Romeo®



**38** StoreMax®



**40** HighBoard



**42** LoungeBox®



**44** StyleBox®



**46** FreizeitBox



Terrassenschrank Romeo® Gr. M,  
quarzgrau-metallic

# Romeo®

## Terrassenschrank

### Mehr Raum für das Wesentliche

Der Terrassenschrank Romeo® schafft Raum, ohne selbst viel zu benötigen. Außerdem verwöhnt er alle Balkon- und Terrassengenießler mit einer individuellen Regal-Ausstattung, mittels Gasdruckfedern sanft schließenden Türen und vielen weiteren typischen Biohort Details!

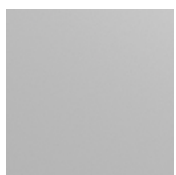

silber-  
metallic

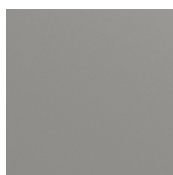

quarzgrau-  
metallic

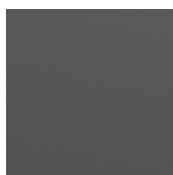

dunkelgrau-  
metallic



Gr. L, dunkelgrau-metallic



## Vorzüge

- regenwasserdicht
- unsichtbare, integrierte Durchlüftung

## Sicherheit:

- 3-fach Verriegelung mit Drehgriff-Zylinderschloss

## Funktionalität:

- komfortable Türöffnung mit Gasdruckfeder

## Grundausrüstung:

- Regalböden (2 Stk.) und Regalsteher (3 Stk.)
- Ordnungssystem an der Türinnenseite (inkl. 6 Aufhängehaken)

Zum Produkt



## Größen (in cm)

### Türöffnung:

103 x 131 cm (B x H)

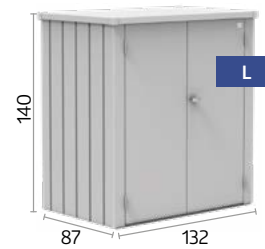
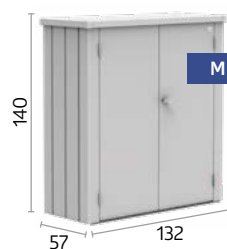

## ★ Optionales Zubehör



### Regalböden (2 Stk.)

Feuerverzinkte Stahlböden (61 x 43 cm) – zusätzlich zu den bereits in der Grundausrüstung enthaltenen Regalböden optional erhältlich.



StoreMax® Gr. 120, quarzgrau-metallic

# StoreMax®

Außen Design,  
innen Platz

## Gartengenuss auf höchstem Niveau

Ein Garten ist eine Wohlfühlzone – zumindest, wenn er aufgeräumt ist. Genau dafür bietet der StoreMax® maximalen Stauraum auf wenig Platz, der mit Regalen und Zwischenböden noch individuell gestaltet werden kann. Ob Rasenmäher-Garage, Gartenwerkzeug-Truhe oder Stauraum für Kissen, hinter dem zweigeteilten Öffnungssystem findet sich Platz für alles!



silber-metallic



quarzgrau-metallic



dunkelgrau-metallic



Der obere Rollladen kann separat geöffnet werden.



Für das vollständige Öffnen des StoreMax® gleitet der vordere Rollladen nach hinten.



## Vorzüge

- regenwasserdicht
- Rollladen aus Aluminium

## Sicherheit:

- 2-fach Verriegelung mit Drehgriff-Zylinderschloss

## Funktionalität:

- leichte Bedienung durch Federunterstützung

## Grundausrüstung:

- Werkzeughalter an den Innenseiten der Seitenwände

Zum Produkt



## Größen (in cm)

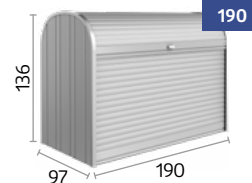
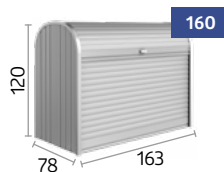
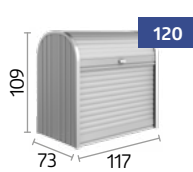

## ★ Optionales Zubehör



### Eckregale-Set (passend für Größe 120 & 160)

2 Regalböden (Dreieckform) mit Regalhalter, 5-fach höhenverstellbar, nachträglich einfach ohne Werkzeug einzubauen, wahlweise links oder rechts montierbar.



### Regale-Set (passend für Größe 190)

2 Stahlböden (72 x 24,5 cm) und 2 Regalsteher.



### Zwischenboden (passend für Größe 160 & 190)

2-teiliger Stahlboden mit Regalstützen, Traglast ca. 100 kg, auch als 2-teiliges Regal verwendbar, 5-fach höhenverstellbar, nachträglich einfach einzubauen.



HighBoard Gr. 160, dunkelgrau-metallic  
(mit Werkzeughalter und Zwischenboden als Zubehör)

# HighBoard

## Highlight auf der Terrasse

### Multitalent zum Aufbewahren

Die Einsatzmöglichkeiten des HighBoards sind dank Flügeltüren und Deckelöffnung vielfältig: ob als Stauraum für Kissen, Gartenutensilien oder als ideale Ergänzung zu Ihrer Outdoor-Küche – alles ist witterungsgeschützt und ordentlich verstaut. Die edle Optik wurde von Industriedesignern entworfen und ist garantiert ein Highlight auf jeder Terrasse.

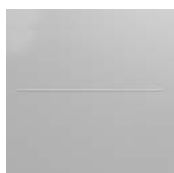

silber-metallic



quarzgrau-metallic

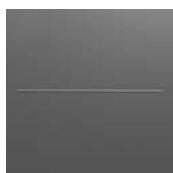

dunkelgrau-metallic



Gr. 160, quartzgrau-metallic mit Zwischenboden





**Vorzüge**

- regenwasserdicht
- unsichtbare, integrierte Durchlüftung
- schrauben- und nietfreie Oberflächen

**Sicherheit:**

- Verriegelung mit Drehknebel-Zylinderschloss

**Funktionalität:**

- komfortable Deckel- und Türöffnung mit Gasdruckfeder

**Grundausrüstung:**

- Mülltonnen-Deckelöffner (3 Stk.)

GARTENBOXEN

Zum Produkt



### Größen (in cm)

#### Türöffnung:

Gr. 160: 140 x 100 cm (B x H)  
Gr. 200: 167 x 110 cm (B x H)

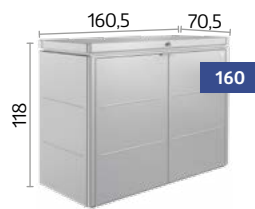

### ★ Optionales Zubehör



#### Einhängesack

Der Sack aus schwarzem Polyestergeflecht bietet zusätzlich variablen Stauraum und wird einfach am Rahmen eingehängt. Belastbarkeit max. 10 kg.



#### Werkzeughalter

Zur Befestigung auf der Innenseite der Türflügel. Max. 2 Werkzeughalter je Türflügel möglich.



#### Zwischenboden

In Silber-metallic, 9-fach höhenverstellbar. Einfach einzubauen und variabel verwendbar (z. B. als durchgehender Boden oder als Regal). Belastbarkeit max. 50 kg.



#### Deckelnetz

Die Lösung für Kleinteile. Kann einfach an der Deckelinnenseite angebracht werden.



LoungeBox® Gr. 160, dunkelgrau-metallic

# LoungeBox®

Stilvolle Eleganz

## Design für hohe Ansprüche

Die LoungeBox® ist der perfekte Stauraum für Sitzkissen und viele Dinge, die sonst keinen Platz haben. Durch die ansprechende Optik passt sie perfekt auf jede Terrasse.



silber-metallic



quarzgrau-metallic

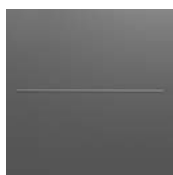

dunkelgrau-metallic



Gr. 160, dunkelgrau-metallic



## Vorzüge

- regenwasserdicht
- unsichtbare, integrierte Durchlüftung
- Deckel aus Aluminium
- schrauben- und nietfreie Oberflächen

## Sicherheit:

- Verriegelung mit Drehknebel-Zylinderschloss

## Funktionalität:

- komfortable Deckelöffnung mit Gasdruckfeder

Zum Produkt



## Größen (in cm)

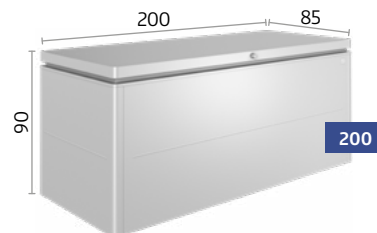
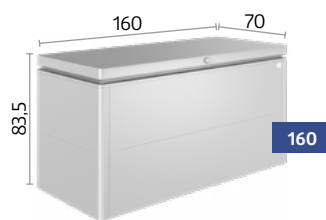

## ★ Optionales Zubehör



### Einhängesack

Der Sack aus schwarzem Polyestergeflecht bietet zusätzlich variablen Stauraum und wird einfach am Rahmen eingehängt. Belastbarkeit max. 10 kg.



### Deckelnetz

Die Lösung für Kleinteile. Kann einfach an der Deckelinnenseite angebracht werden.



StyleBox® Gr. 170, dunkelgrau-metallic

# StyleBox®

Für mehr LifeStyle

## Stauraum als Designelement

Hochwertig und stylisch präsentiert sich die neue Gartenbox dank glatter Oberflächen und makelloser Verarbeitung. Das innovative Stecksystem ermöglicht den Aufbau in unter 20 Minuten. Egal ob auf der Terrasse, dem Balkon oder im Garten – das Design passt ideal in jede Umgebung.

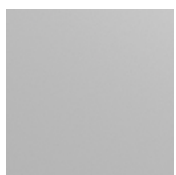

silber-metallic

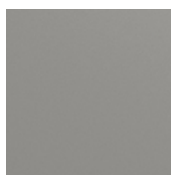

quarzgrau-metallic

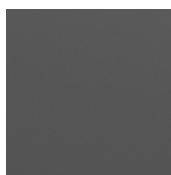

dunkelgrau-metallic



Gr. 170, quarzgrau-metallic  
mit Einhängesack und Deckelnetz



### Vorzüge

- regenwasserdicht
- unsichtbare, integrierte Durchlüftung
- edles Design mit glatten Oberflächen
- Schneller Aufbau in unter 20 Minuten dank innovativem Stecksystem

**Sicherheit:**

- verschließbar mittels Vorhängeschloss (Schloss nicht im Lieferumfang)

**Funktionalität:**

- komfortable Deckelöffnung mit Gasdruckfeder
- praktischer Schnappverschluss

**Grundausrüstung:**

- vier höhenverstellbare Füße zum Nivellieren auf unebenem Boden

GARTENBOXEN



### Größen (in cm)

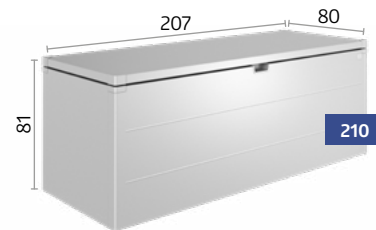
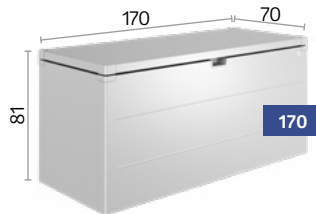
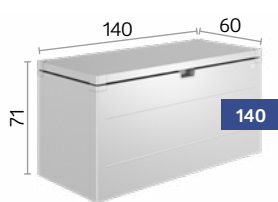

### Optionales Zubehör



#### Einhängesack

Der Sack aus schwarzem Polyestergeflecht bietet zusätzlich variablen Stauraum und wird einfach am Rahmen eingehängt. Belastbarkeit max. 10 kg.



#### Deckelnetz

Die Lösung für Kleinteile. Kann einfach an der Deckelinnenseite angebracht werden.



#### Rollen

Zwei gummierte Rollen zum Verschieben der Box.





FreizeitBox Gr. 160<sup>HIGH</sup>, quarzgrau-metallic

# FreizeitBox

Formschön &  
langlebig

## Die perfekte Truhe für außen

Sie steckt locker all das weg, wofür Sie keinen geeigneten Aufbewahrungsort haben. Ideal zum Verstauen von Sitzkissen, Sonnenliegen, Klappstühlen, Spielzeug, Sport- und Campingutensilien. 5 Größen, 5 Farben – für alle Ansprüche. Durch hochwertige Materialien eine dauerhafte Lösung.

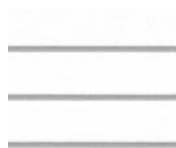

weiß

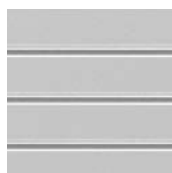

silber-  
metallic

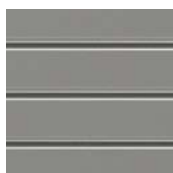

quarzgrau-  
metallic



dunkelgrau-  
metallic



brunze-  
metallic

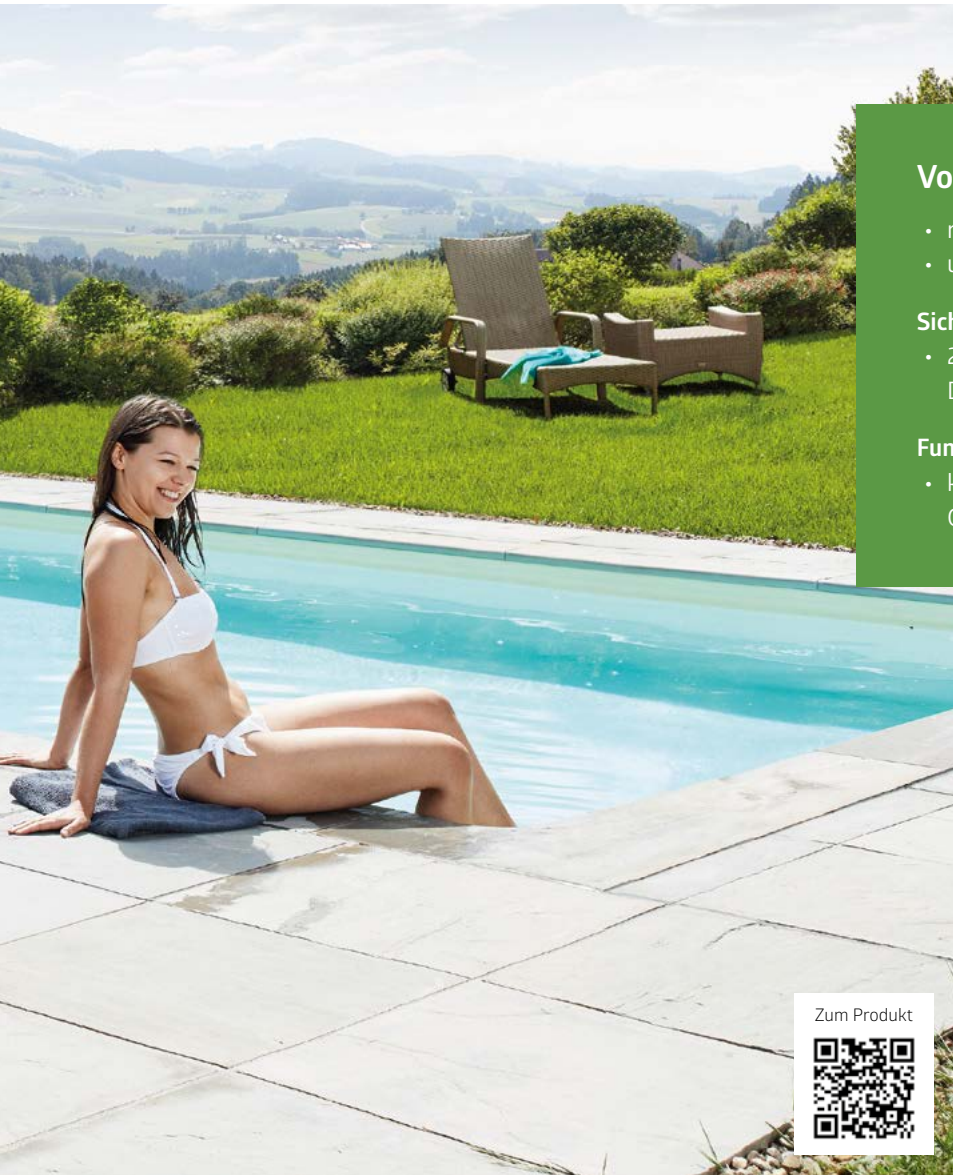

**Vorzüge**

- regenwasserdicht
- unsichtbare, integrierte Durchlüftung

**Sicherheit:**

- 2-fach Verriegelung mit Drehgriff-Zylinderschloss

**Funktionalität:**

- komfortable Deckelöffnung mit Gasdruckfeder



GARTENBOXEN

**Größen (in cm)**

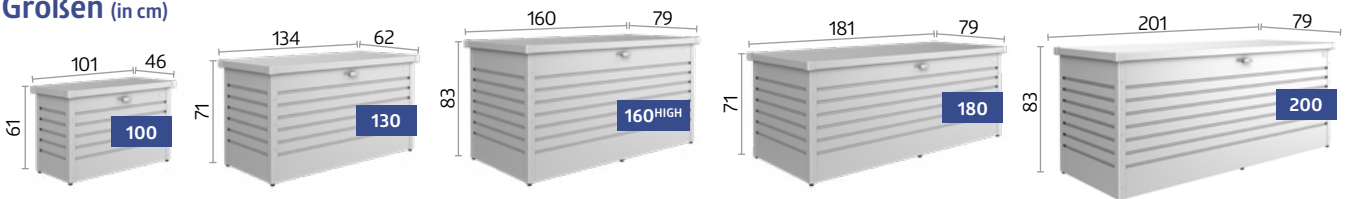

**TIPP:** Ideal auch als Paket-Box!

**Optionales Zubehör**



**Einhängesack**

Der Sack aus schwarzem Polyestergeflecht bietet zusätzlich variablen Stauraum und wird einfach am Rahmen eingehängt. Belastbarkeit max. 10 kg.



**Deckelnetz**

Die Lösung für Kleinteile, kann einfach an der Deckelinnenseite angebracht werden. In der FreizeitBox 180 können zwei Netze nebeneinander fixiert werden.



**PaketBox-Kit**

Edelstahl-Verschlussbügel und Vorhängeschloss mit Ziffernkombination und Edelstahl-Sicherungsseil.







# AUS LIEBE ZUM FAHRRAD



**50** MiniGarage



**52** StoreMax®



**54** HighBoard

**TIPP:** Auch Biohort Gerätehäuser bieten genug Platz, um Fahrräder sicher zu verstauen. Details siehe Seiten 8–27.



**MiniGarage L, dunkelgrau-metallic**  
 (mit Alu-Bodenrahmen, Alu-Bodenplatte, Fahrradschienen, Elektro-Montagepaneel und Regale-Set als Zubehör)

# MiniGarage

Klein mit großem Nutzen

## Sichere Fahrradgarage mit praktischen Details

In der MiniGarage können Sie bis zu 2 Fahrräder oder Gartengeräte und Gartenmöbel etc. ideal verstauen. Die Fahrradschiene (optional) erleichtert das Einstellen des Fahrrades: Vorderrad in die Führungsschiene stellen, mit dem Fahrradsitz nach hinten schieben bis das Vorderrad im Klemmbügel steckt, fertig! Zum Verstauen von zusätzlichem Fahrradzubehör ist das Regale-Set ideal.

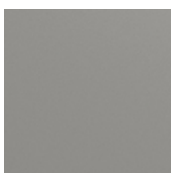

quarzgrau-metallic

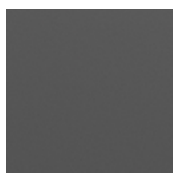

dunkelgrau-metallic



**Gr. L, dunkelgrau-metallic**  
 mit Fahrradschiene, Elektro-Montagepaneel und Regale-Set



### Vorzüge

- regenwasserdicht
- unsichtbare, integrierte Durchlüftung

**Sicherheit:**

- 3-fach Verriegelung mit Drehgriff-Zylinderschloss

**Funktionalität:**

- komfortable Türöffnung mit Gasdruckfeder

**Grundausrüstung:**

- Ordnungssystem an der Türinnenseite (inkl. 6 Aufhängehaken)



FAHRRAD-GARAGEN

### Größen (in cm)

**Türöffnung:**

125 x 137 cm (B x H)

**Innenmaße:**

140 x 195 x 143 cm (B x T x H)

**Fassungsvermögen:**

2 Erwachsenen-Fahrräder (bitte prüfen Sie die Maße Ihrer Fahrräder, weitere Informationen unter [www.biohort.com](http://www.biohort.com))

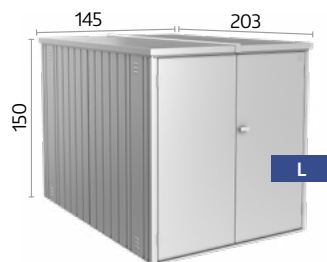

### ★ Optionales Zubehör



**Fahrradschiene**

Das Klemmbügel-Panel wird an der Rückwand montiert. Die Führungsschiene wird in gewünschter Höhe eingehängt und ermöglicht das bequeme Ein- und Ausfahren des Fahrrades.

Max. 2 Fahrradhängeschiene möglich.  
Max. Reifenbreite: 70 mm, max. Fahrradlänge: 1,92 m;



**Regale-Set**

2 Stahlböden (77 x 26,8 cm) und 2 Regalsteher.



**Elektro-Montagepaneel**

Dezent verdeckte Kabelführung und einfache Montage von Schaltern und Steckdosen in variablen Positionen (ohne abgebildete Elektroausstattung).  
Inkl. 2 Regalsteher.



**Fundamentlösungen**

Alu-Bodenrahmen / Alu-Bodenplatte  
SmartBase / SmartBase<sup>PLUS</sup>

Details siehe Seiten 30 – 33.



# StoreMax®

Rollladen hoch,  
Radspaß raus

## Macht eine gute Figur

Direkt vorm Haus, jederzeit startklar: Die regensichere Fahrrad-Garage StoreMax® mit BikeHolder bietet maximalen Stauraum auf wenig Platz – optimal dimensioniert für bis zu zwei Fahrräder. Die besonders leichtgängige Rollladenführung schont die Kraftreserven für die Radtour und sichert das wertvolle Bike mit einer robusten Zylinderschloss-Verriegelung.



silber-metallic



quarzgrau-metallic



dunkelgrau-metallic



Der obere Rollladen kann separat geöffnet werden.



Für das vollständige Öffnen des StoreMax® gleitet der vordere Rollladen nach hinten.



## Vorzüge

- regenwasserdicht
- Rollladen aus Aluminium

### Sicherheit:

- 2-fach Verriegelung mit Drehgriff-Zylinderschloss

### Funktionalität:

- leichte Bedienung durch Federunterstützung

### Grundausrüstung:

- Werkzeughalter an den Innenseiten der Seitenwände

Zum Produkt



## Größe (in cm)

### Innenmaße:

188 x 86 cm (B x T)

### Fassungsvermögen:

2 Erwachsenen-Fahrräder (bitte prüfen Sie die Maße Ihrer Fahrräder, weitere Informationen unter [www.biohort.com](http://www.biohort.com))

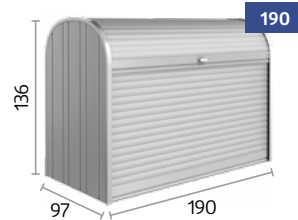

## ★ Optionales Zubehör



### Fahrradständer-Set BikeHolder

Die Grundplatte inkl. verstellbarer Klemmbügel wird in 2 Regalsteher eingehängt und ermöglicht das optimale Abstellen von 2 Fahrrädern, inklusive 2 Regalsteher.





**HighBoard Gr. 200, quarzgrau-metallic**  
(mit Fahrradständer BikeHolder als Zubehör)

# HighBoard

Hier parkt das  
Fahrrad

## Hochwertiges sicher verstaut

Radfahren hält den Menschen fit – und das HighBoard Ihr Fahrrad: absolut regengeschützt, mit integrierter Durchlüftung, speziellen Fahrradhalterungen und robuster Zylinderschloss-Verriegelung gegen Langfinger. Bis zu zwei Räder lassen sich durch den zusätzlich zu öffnenden Deckel bequem ein- und ausparken. So steht auch einer spontanen Radtour nichts mehr im Weg.



silber-  
metallic



quarzgrau-  
metallic

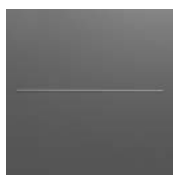

dunkelgrau-  
metallic



**Gr. 200, quarzgrau-metallic mit  
Fahrradständer BikeHolder**

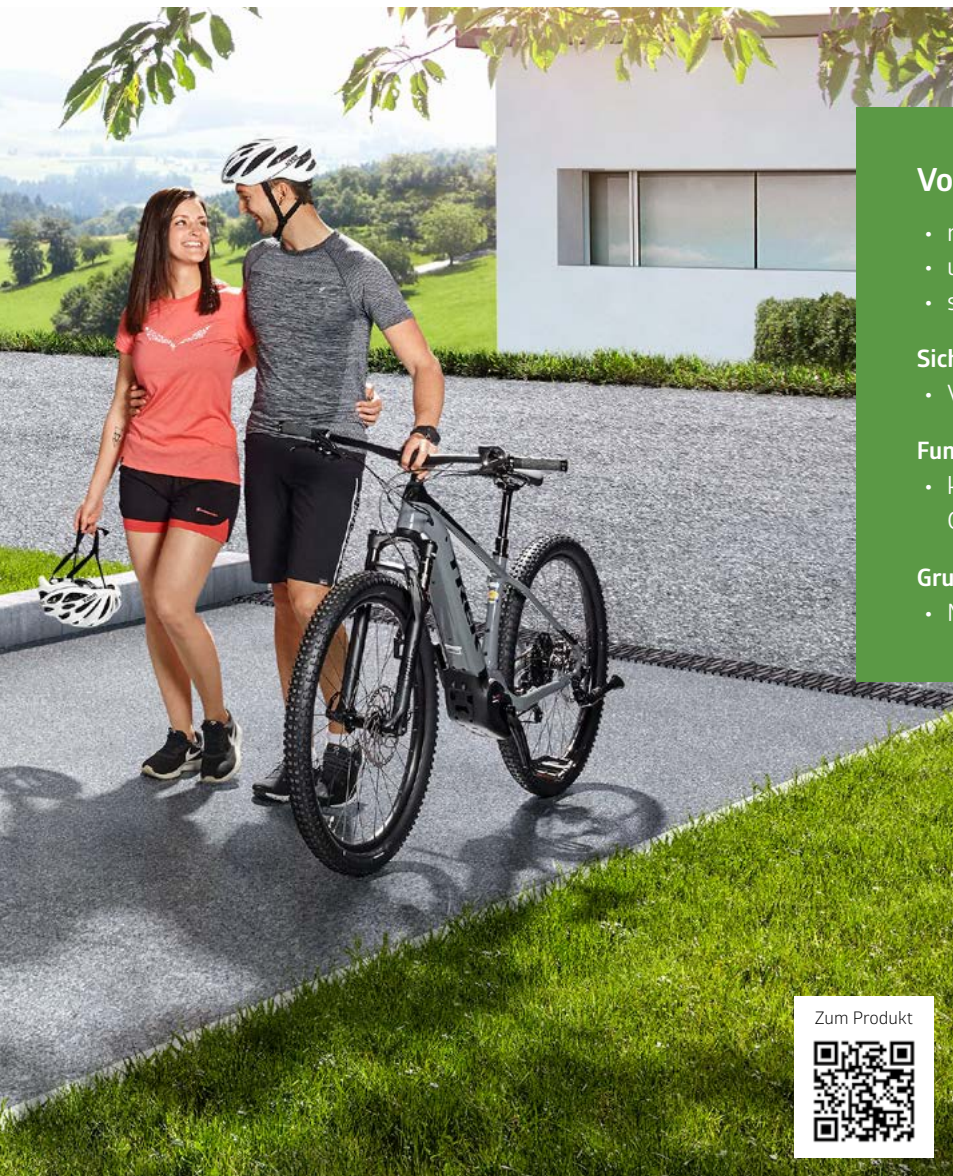

## Vorzüge

- regenwasserdicht
- unsichtbare, integrierte Durchlüftung
- schrauben- und nietfreie Oberflächen

## Sicherheit:

- Verriegelung mit Drehknebel-Zylinderschloss

## Funktionalität:

- komfortable Deckel- und Türöffnung mit Gasdruckfeder

## Grundausrüstung:

- Mülltonnen-Deckelöffner (3 Stk.)

Zum Produkt



## Größe (in cm)

### Türöffnung:

167 x 110 cm (B x H)

### Innenmaße:

195 x 76 x 120 cm (B x T x H)

### Fassungsvermögen:

2 Erwachsenen-Fahrräder (bitte prüfen Sie die Maße Ihrer Fahrräder, weitere Informationen unter [www.biohort.com](http://www.biohort.com))



## ★ Optionales Zubehör

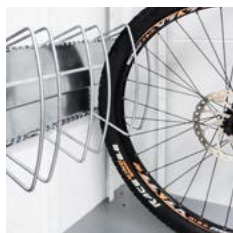

### Fahrradständer BikeHolder

Die Grundplatte inkl. verstellbarer Klemmbügel wird an der Seitenwand eingehängt und ermöglicht das Abstellen von 2 Fahrrädern.



### Elektro-Montagepaneel

Dezent verdeckte Kabelführung und einfache Montage von Schaltern und Steckdosen in variablen Positionen (ohne abgebildete Elektroausstattung).



### Werkzeughalter

Zur Befestigung auf der Innenseite der Türflügel. Max. 2 Werkzeughalter je Türflügel möglich.



### Deckelnetz

Die Lösung für Kleinteile. Kann einfach an der Deckelinnenseite angebracht werden.



# DIE SCHÖNSTE ART, MÜLL ZU TRENNEN





**58** Alex®



**60** StoreMax®



**62** HighBoard



zwei kombinierte Mülltonnenboxen Alex®, quarzgrau-metallic

# Alex®

## Modulare Mülltonnenbox

### Modernes Design, clevere Details

Beim neuen Mülltonnen-System Alex® lassen sich auch nachträglich beliebig viele Boxen aneinanderreihen und somit auch Trennsysteme optimal unterbringen. Die Mülltonne lässt sich einfach herauskippen, der Haltebügel fixiert sie in der Schräglage und erleichtert die Befüllung. Mit seinem modernen Design macht Alex® in jeder Zufahrt eine gute Figur!

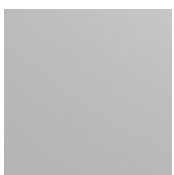

silber-metallic

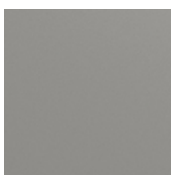

quarzgrau-metallic

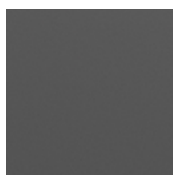

dunkelgrau-metallic



zwei kombinierte Mülltonnenboxen Alex®, quarzgrau-metallic

Funktionsboden zum Positionieren der Mülltonnenräder



## Vorzüge

- beliebig erweiterbar durch modulare Bauweise
- integrierte Durchlüftung
- stabiles Dach für Pflanzgefäße
- regenwasserdicht

## Sicherheit:

- Verriegelung mit Drehknebel-Zylinderschloss

## Grundausrüstung:

- Auffangbügel zum Herauskippen der Mülltonne
- Funktionsboden zum Positionieren der Mülltonnenräder
- Ordnungssystem an den Türinnenseiten (inkl. 3 Aufhängehaken)

Zum Produkt



## Größe (in cm)

### Türöffnung:

65 x 118 cm (B x H)  
optional mit Türanschlag links

### Fassungsvermögen:

120l-Mülltonne oder  
240l-Mülltonne

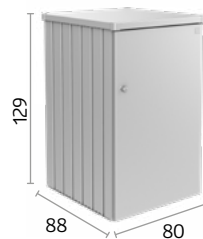

## ★ Optionales Zubehör



### Verbindungselement

Die Verbindungsbleche decken den Spalt zwischen zwei Mülltonnenboxen an der Vorder- und Rückseite ab.

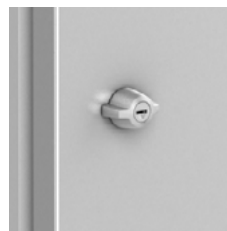

### Gleichschließende Schlösser

Bei Verwendung von mehreren Boxen wird der Zugang mit nur einem einzigen Schlüssel möglich.



### Regalsteher / Regalböden (2 Stk.)

Feuerverzinkte Regalböden (72 x 24,5 cm) werden in die Regalsteher eingehängt.  
Max. 4 Regalböden pro Mülltonnenbox möglich.



StoreMax® Gr. 160, dunkelgrau-metallic

# StoreMax®

Designermantel für die Tonne

## Elegante Funktionalität

Bis zu drei 240-l-Mülltonnen verschwinden wie von Zauberhand hinter dem leicht gleitenden Rollladen. Das zweigeteilte Öffnungssystem erlaubt durch den separat zu öffnenden oberen Rollladen die komfortable Befüllung der verborgenen Tonnen – und durch die Möglichkeit der vollständigen Öffnung deren einfache Entnahme zur Entleerung.



silber-metallic



quarzgrau-metallic



dunkelgrau-metallic



Der obere Rollladen kann separat geöffnet werden.



Für das vollständige Öffnen des StoreMax® gleitet der vordere Rollladen nach hinten.



## Vorzüge

- regenwasserdicht
- Rollladen aus Aluminium

## Sicherheit:

- 2-fach Verriegelung mit Drehgriff-Zylinderschloss

## Funktionalität:

- leichte Bedienung durch Federunterstützung

## Grundausrüstung:

- Werkzeughalter an den Innenseiten der Seitenwände

Zum Produkt



## Größen (in cm)

### Fassungsvermögen:

Gr. 120: 2 x 120 l-Mülltonnen

Gr. 160: 3 x 120 l-Mülltonnen oder 2 x 240 l-Mülltonnen (quer)

Gr. 190: 3 x 120 l-Mülltonnen oder 3 x 240 l-Mülltonnen

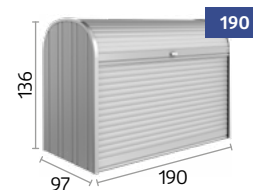
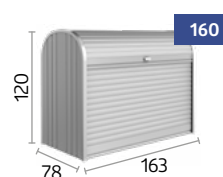
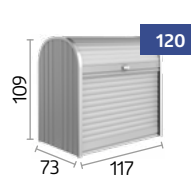

## ★ Optionales Zubehör



### Eckregale-Set (passend für Größe 120 & 160)

2 Regalböden (Dreieckform) mit Regalhalter, 5-fach höhenverstellbar, nachträglich einfach ohne Werkzeug einzubauen, wahlweise links oder rechts montierbar.



HighBoard Gr. 200, silber-metallic

# HighBoard

## Edles im Vorgarten

### Unschönes schön verpackt

Mülltonnen sind kein schöner Anblick – außer sie verschwinden hinter edlem Industriedesign. Zusätzlich macht das HighBoard mit seinen großzügigen Flügeltüren und der zusätzlichen Deckelöffnung sowohl das Befüllen als auch das Entleeren der Tonnen zum Kinderspiel. Und die robuste Zylinderschloss-Verriegelung verhindert die Ablagerung von Fremdmüll.



silber-metallic



quarzgrau-metallic

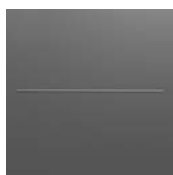

dunkelgrau-metallic



Gr. 200, quarzgrau-metallic



## Vorzüge

- regenwasserdicht
- unsichtbare, integrierte Durchlüftung
- schrauben- und nietfreie Oberflächen

## Sicherheit:

- Verriegelung mit Drehknebel-Zylinderschloss

## Funktionalität:

- komfortable Deckel- und Türöffnung mit Gasdruckfeder

## Grundausrüstung:

- Mülltonnen-Deckelöffner (3 Stk.)

Zum Produkt



## Größen (in cm)

### Türöffnung:

Gr. 160: 140 x 100 cm (B x H)

Gr. 200: 167 x 110 cm (B x H)

### Fassungsvermögen:

Gr. 160: 3 x 120l-Mülltonnen

Gr. 200: 3 x 120l-Mülltonnen oder 3 x 240l-Mülltonnen

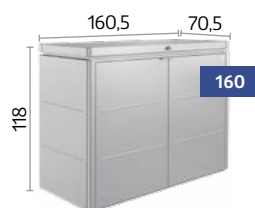

## ★ Optionales Zubehör



### Werkzeughalter

Zur Befestigung auf der Innenseite der Türflügel.  
Max. 2 Werkzeughalter je Türflügel möglich.



HIER **BLÜHE**  
ICH AUF





**66** HochBeet



**68** Belvedere®



**72** DaVinci®



HochBeet 2 x 1, silber-metallic

# HochBeet

## Clever anbauen

### Schönste Aussicht auf beste Ernte

Hochbeete erleichtern den Anbau und maximieren die Ernte – aber erst das Biohort HochBeet perfektioniert das schönste Hobby der Welt mit intelligentem Design und praktischer Funktionalität. Raffinierte Details machen es zu einem Hingucker, der viel mehr zu bieten hat als nur Schönheit!

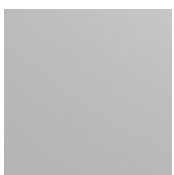

silber-metallic

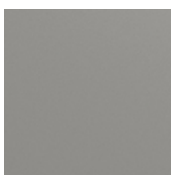

quarzgrau-metallic

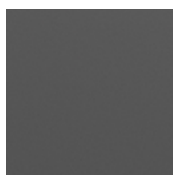

dunkelgrau-metallic



Gr. 2 x 1, dunkelgrau-metallic mit Frühbeetaufsatz in quarzgrau-metallic



## Vorzüge

- extrem langlebig und stabil
- schnell montiert – nur 8 Schrauben
- optimale Arbeitshöhe
- schrauben- und nietfreie Oberflächen

## Sicherheit:

- integrierter Nagerschutz aus Glasfasergewebe

## Funktionalität:

- Schneckenschutz, Mähkante, Frühbeetaufsatz, Rankgitter und Zwischenboden optional erhältlich
- einfache Entleerung durch leicht zu öffnende Seitenteile
- Vorbereitung für Bewässerungsschlauch
- ideal auch als Sammelstelle für Schnittgut

Zum Produkt



## Größen (in cm)

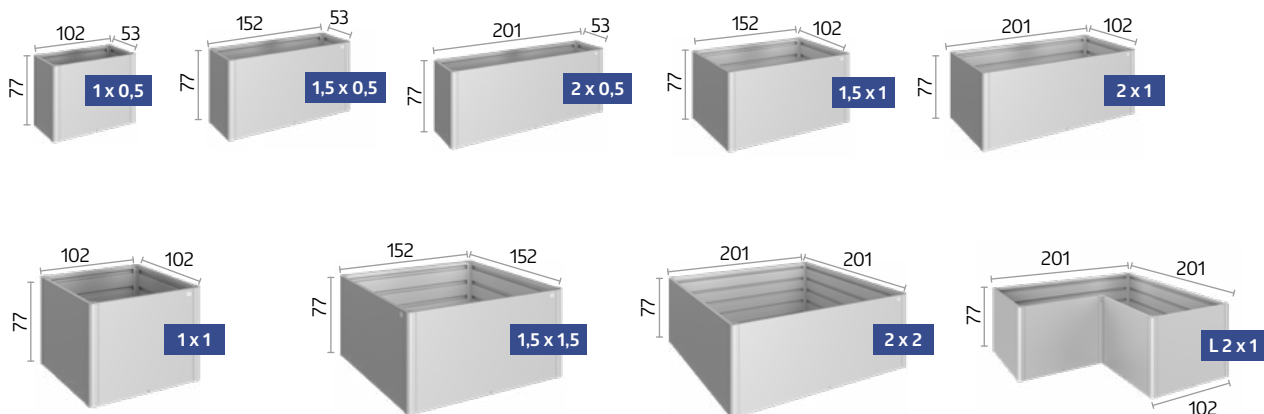

🌟 Optionales Zubehör finden Sie auf den Seiten 70 – 71.



Belvedere® L150<sup>MAXI</sup>, quarzgrau-metallic

# Belvedere®

## Design-Pflanzbeet

### Der Blickfang für die Terrasse

Mit nur 0,5 Meter Breite eröffnet das Pflanzbeet Belvedere® Raum für besondere Ideen: Als lebendiger Raumtrenner strukturiert es Terrasse und Garten und passt ebenso perfekt auf Balkone. Damit haben Sie völlig neue Gestaltungsmöglichkeiten.

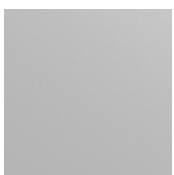

silber-metallic

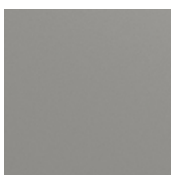

quarzgrau-metallic

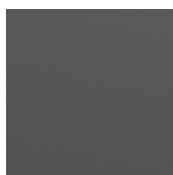

dunkelgrau-metallic



Gr. L100, silber-metallic mit Rankgitter



## Vorzüge

- extrem langlebig und stabil
- schnell montiert
- schrauben- und nietfreie Oberflächen

### Sicherheit:

- integrierter Nagerschutz aus Glasfasergewebe

### Funktionalität:

- Mähkante, Rankgitter, Sichtschutz und Pflanzeinsatz optional erhältlich
- Vorbereitung für Bewässerungsschlauch

### Grundausrüstung:

- Zwischenboden

Zum Produkt





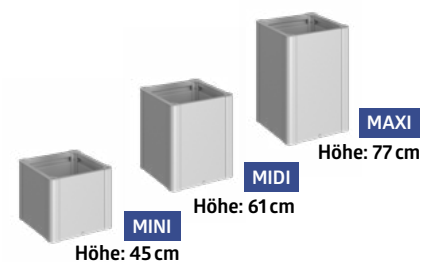
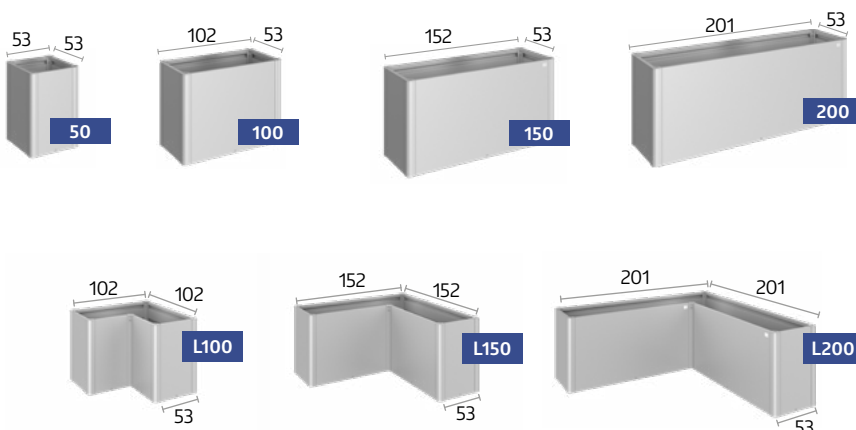















## Größen (in cm)



**TIPP:** Alle Größen sind in drei unterschiedlichen Höhen erhältlich!

🌟 **Optionales Zubehör finden Sie auf den Seiten 70 – 71.**

 **Grundausrüstung**  
 **Optionales Zubehör**

		HochBeet	Belvedere®
01	<b>Schiebeelement*</b> Einfache Entleerung durch Schiebeelement.		
02	<b>Vorbereitung für Bewässerung</b> Durchführungen für Bewässerungsschlauch an den Seitenelementen (Maße: 17 x 17 mm, Ausnahme HochBeet 2 x 2 und 1,5 x 1,5).		
03	<b>Nagerschutz</b> Integrierter Nagerschutz aus Glasfasergewebe. Wird vor der Befüllung eingelegt.		
04	<b>Zwischenboden*</b> Der Zwischenboden reduziert das Erdvolumen, spart teures Befüllungsmaterial und wertvolle Zeit. Er wird beim Aufbau einfach auf die zweite Sicke von oben aufgelegt.		
05	<b>Frühbeetaufsatz*</b> Effizienter Frostschutz mit 4 verschiebbaren Doppelstegplatten, die sich leicht entfernen lassen. Sturmfest und mit Regenwasserablauf ausgestattet (passend für Größe 2 x 1). Nicht mit Rankgitter (09) kombinierbar.		
06	<b>Schneckenschutz*</b> Er wird einfach auf das HochBeet aufgesetzt. Mit Frühbeetaufsatz (05) kombinierbar. Nicht für L-Größen erhältlich.		
07	<b>Mähkante*</b> Die Mähkante wird auf den Alu-Bodenrahmen gesteckt und auf dem Rasen platziert. Anschließend wird das HochBeet auf die Mähkante gesetzt und befestigt (kann nicht nachträglich eingebaut werden). Breite: 6,7 cm		
08	<b>Pflanzeinsatz</b> Kunststoffeinsatz (Maße: 0,5 x 0,5 m) zur einfacheren Bepflanzung, wird auf dem Zwischenboden platziert. Löcher zur Entwässerung können problemlos gebohrt werden.		
09	<b>Rankgitter*</b> Das Rankgitter wird direkt am Hoch-/Pflanzbeet angebracht. Nicht kombinierbar mit Frühbeetaufsatz (05) oder Schneckenschutz (06). Höhe: 91cm		
10	<b>Sichtschutz* ohne oder mit getöntem Lichtpaneel</b> In Verbindung mit dem Pflanzbeet bildet der Sichtschutz eine dekorative Abgrenzung und dient nicht nur als Blick-, sondern auch als Windschutz. Nicht kombinierbar mit Frühbeetaufsatz (05) oder Schneckenschutz (06). Höhe: 91cm  Hinweis: An windexponierten Stellen ist das Produkt mit Sichtschutz stark kippgefährdet, daher muss auf eine adäquate Bodenbefestigung – mittels mitgelieferter Befestigungsmaterialien – unbedingt geachtet werden.		
11	<b>Höhen-Varianten</b> Die drei Pflanzbeet-Höhen ermöglichen den bedarfsorientierten Einsatz. Höhen: 45 cm (Mini), 61 cm (Midi) und 77 cm (Maxi)		

\*aus feuerverzinktem, polyamid-einbrennlackiertem Stahlblech



01 Schiebeelement

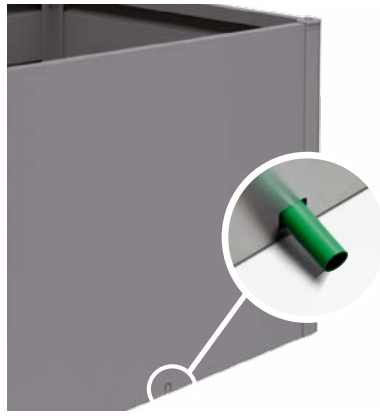

02 Vorbereitung für Bewässerung



03 Nagerschutz



04 Zwischenboden



05 Frühbeetaufsatz



06 Schneckenschutz



07 Mähkante



08 Pflanzeinsatz



09 Rankgitter



10 Sichtschutz ohne oder mit getöntem Lichtpaneel

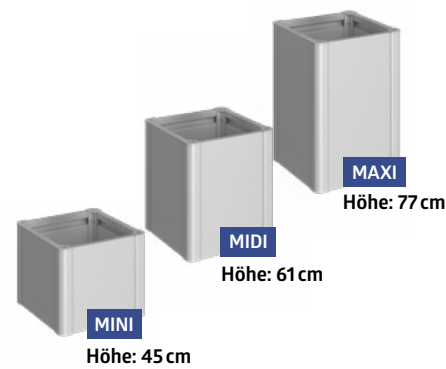

11 Höhen-Varianten

Sie suchen eine individuelle Lösung?

**DaVinci®**

Pflanzkasten-System →



**DaVinci®, quarzgrau-metallic**  
Kombination aus verschiedenen Höhen und Längen, mit Sichtschutz und Rankgitter

# DaVinci®

## flexibles Pflanz- kasten-System

### Grenzenlose Individualität

Gestalten Sie das flexible Pflanzkasten-System DaVinci® frei nach Ihren Wünschen. Vom Pflanzbeet mit Höhenabstufungen über Sichtschutz bis hin zur Terrassenabgrenzung – den Möglichkeiten sind keine Grenzen gesetzt. Die Grundmodule in verschiedenen Ausführungen können individuell kombiniert werden. Mittels 3D-Konfigurator lässt sich Ihr Pflanzkasten-System DaVinci® mit wenigen Klicks visualisieren.

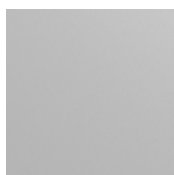

silber-  
metallic

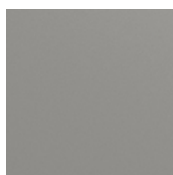

quarzgrau-  
metallic

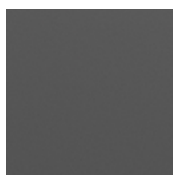

dunkelgrau-  
metallic



**DaVinci® als Blumenbeet**  
Kombination aus verschiedenen Höhen und Längen.





**Vorzüge**

- individuell konfigurierbar
- extrem langlebig
- erhältlich in verschiedenen Längen, Höhen und Kombinationen
- schrauben- und niefreie Oberflächen

**Funktionalität:**

- Sichtschutz und Rankgitter können nach Belieben platziert werden
- ideal als Terrassenabgrenzung

**Grundausrüstung:**

- Zwischenboden



### 3 Höhen, 4 Längen, 3 Farben und unzählige Möglichkeiten

Höhen von 45 cm bis 77 cm und Längen von 50 cm bis 200 cm

Dank der Modulbauweise sind Ihren Wünschen keine Grenzen gesetzt. Die Grundmodule können beliebig aneinandergereiht werden. Sichtschutz und Rankgitter können frei nach Ihren Vorstellungen platziert werden.

Konfigurieren Sie jetzt Ihr eigenes Pflanzkasten-System DaVinci®!  
[www.biohort.com/konfigurator](http://www.biohort.com/konfigurator)

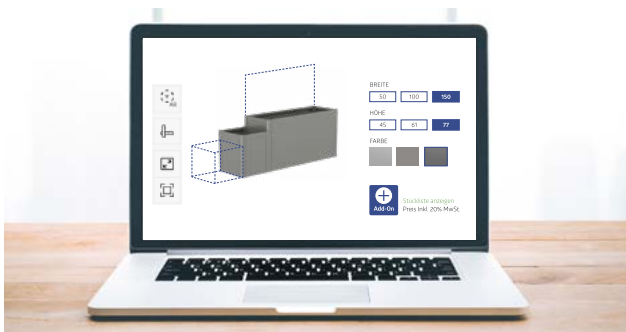

Konfigurieren Sie jetzt Ihr eigenes Pflanzkasten-System DaVinci®!  
[www.biohort.com/konfigurator](http://www.biohort.com/konfigurator) oder QR-Code oben scannen.

### Flexible, praktische und vielseitige Konfigurationen



**DaVinci® als Sichtschutz**  
Kombination aus verschiedenen Höhen, Längen und zwei Sichtschutzelementen.



**DaVinci® als Terrassenabgrenzung**  
Kombination aus verschiedenen Höhen, Längen und zwei Rankgittern.



# ALLES FÜR DIE **OUTDOOR-OASE**



**76** Sichtschutz



**78** MonAmi®



**79** Charly®



**80** WoodStock®



Sichtschutz mit Lichtpaneel  
dunkelgrau-metallic

# Sichtschutz

## Dekorativer Blickfang

### Ein Stück Privatsphäre

Unser Sichtschutz bewahrt nicht nur vor neugierigen Blicken, er bietet auch Schutz vor Wind und direkter Sonneneinstrahlung. Dank des einfachen Stecksystems sind die Elemente individuell erweiterbar. Egal ob freistehend oder direkt an einer Hausmauer – der Biohort Sichtschutz ist die perfekte Abgrenzung für Ihre Gartenoase.

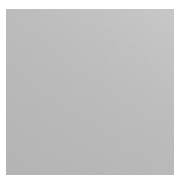

silber-  
metallic

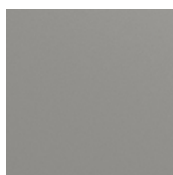

quarzgrau-  
metallic



dunkelgrau-  
metallic

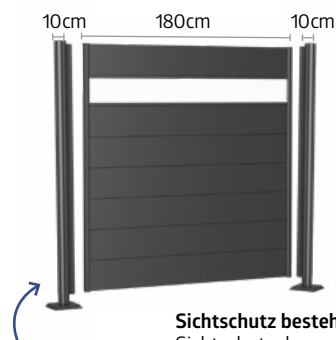

**Sichtschutz bestehend aus:**  
Sichtschutzelementen und Stehern

Die Steher können sowohl als seitliche Abschlusssteher, Ecksteher oder als Verbindungssteher zwischen zwei Sichtschutzelementen verwendet werden.



## Vorzüge

- individuell konfigurierbar
- extrem langlebig
- einfache Montage
- Sicht-, Wind- und Sonnenschutz
- schrauben- und nietfreie Oberflächen

## Sicherheit:

- hohe Windbeständigkeit aufgrund durchdachter Bodenverankerung

## Funktionalität:

- freistehende Montage oder Anschluss an Hausmauer o. Ä. möglich
- Montagezubehör optional erhältlich (siehe technische Details)

Zum Produkt



## Größen (in cm)

### Steher:

Höhenverstellbar: bis zu 25 cm  
Durchmesser: 10 cm

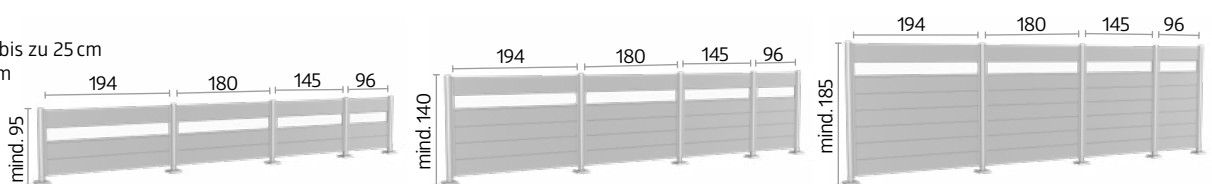

## ★ Optionales Zubehör



### Bestandteile

Für einen Sichtschutz werden Sichtschutzelemente (mit oder ohne getöntem Lichtpaneel) und die passenden Steher benötigt.



### Variante 1: Steher zum Andübeln, höhenverstellbar bis zu 25 cm

Die Sockelplatte wird mithilfe von Ankerstangen (optional erhältlich) auf einem frostsicheren Betonfundament angedübelt. Die Montage auf Terrassenplatten oder Holz-/WPC-Dielen ist nicht ausreichend.



### Sichtschutz-Kombinationen

Der Sichtschutz kann sowohl geradlinig als auch über verschiedene Eckwinkel verlängert werden.

Alle Breiten und Höhen sind miteinander kompatibel, somit werden auch Höhenabstufungen ermöglicht.

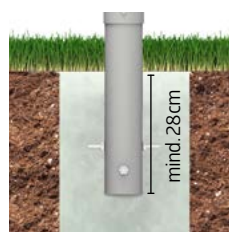

### Variante 2: Steher zum Einbetonieren, höhenverstellbar bis zu 25 cm

Bei dieser Variante wird der Steher direkt in das Betonfundament einbetoniert. Größe der Fundamentpunkte: mind. 50 x 50 cm (variiert je nach Bodenbeschaffenheit) mind. Tiefe: 80 cm (variiert je nach Höhe vom Sichtschutz)



MonAmi® dunkelgrau-metallic

Zum Produkt



# MonAmi® Komposter

Als „mein Freund“ im Garten vereint der Komposter MonAmi® Zweckmäßigkeit mit stilvollem Auftreten: Außen mit edlen, glatten Oberflächen, innen mit allem, was effiziente Kompostierung benötigt. Zwei mittig platzierte Belüftungsrohre sorgen dank Kamineffekt für zuverlässigen Abzug, der unter dem Deckel umlaufende Luftspalt für den Wärmetransport nach draußen. So wird sogar Kompostieren zum Blickfang!

## Vorzüge

- extrem langlebig
- schrauben- und nietfreie Oberflächen

## Funktionalität:

- integrierter Nagerschutz aus Glasfasergewebe

## Grundausrüstung:

- optimaler Verrottungsprozess durch Belüftungssystem
- einfache Entleerung durch hochschiebbare Vorderwand
- komfortable Deckelöffnung mit Gasdruckfeder

## Größe (in cm)

### Volumen:

725 l

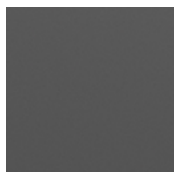
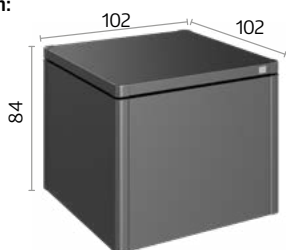

dunkelgrau-metallic

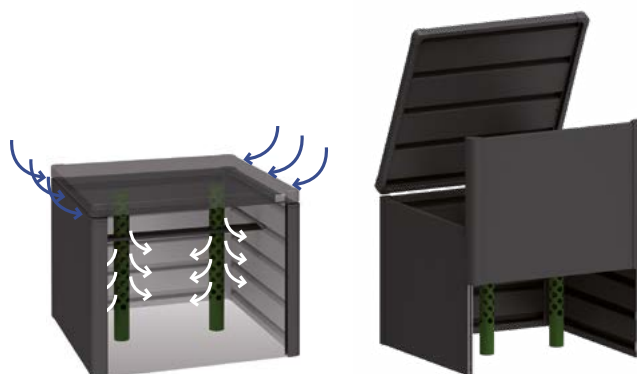

### Belüftungsrohre

Die integrierten Belüftungsrohre sorgen für eine optimale Sauerstoffzufuhr und Luftzirkulation, womit eine effiziente Kompostierung gewährleistet ist.

### Schiebeelement

Einfache Entleerung durch hochschiebbare Vorderwand.



Charly® Gr. 2

# Charly® Robotergera

Ein regengeschützter Standplatz ist nicht nur das Mindeste, das sich fleißige Rasenmäher-Roboter verdient haben, sondern auch aus Gründen des Geräteschutzes sehr zu empfehlen! Für alle marktüblichen Modelle geeignet, bietet Robotergera Charly® allen Komfort, den Roboter und Besitzer brauchen. Der aufklappbare Deckel gewährleistet einen einfachen Zugriff auf das Bedienpaneel.

## Vorzüge

### Sicherheit:

- Aufklapp-Verriegelung
- Kantenschutz
- Erdschrauben-Bodenbefestigung

### Funktionalität:

- einfacher Zugriff auf das Bedienpaneel durch aufklappbaren Deckel

## Größe (in cm)

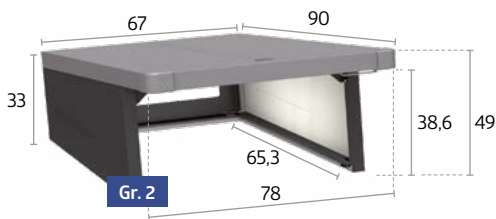

### Aufklapp-Verriegelung

Der aufklappbare Deckel samt Verriegelung ermöglicht einen einfachen Zugriff auf das Bedienpaneel.

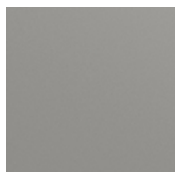

Deckel:  
quarzgrau-  
metallic

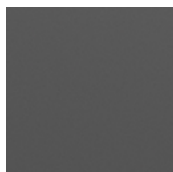

Seitenwände:  
dunkelgrau-  
metallic



WoodStock® Gr. 230, dunkelgrau-metallic

# WoodStock®

Multitalent

## Kaminholzlager und Geräteschrank in einem

Ein eigener Kamin schafft eine gemütliche Atmosphäre und sorgt für wohlige Wärme an kalten Tagen. Wohin aber mit dem Kaminholz? Der WoodStock® löst diese Frage auf saubere und dauerhafte Weise. Im Sommer bietet er viel Platz für Ihre Gartenmöbel und -geräte. Als besonders praktisch erweist sich die Möglichkeit zum Anbau an die Hauswand.

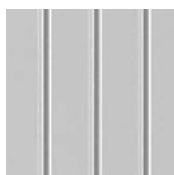

silber-metallic

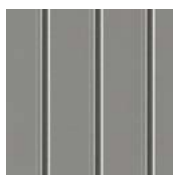

quarzgrau-metallic

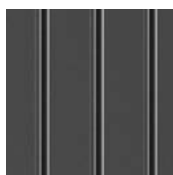

dunkelgrau-metallic



WoodStock® Gr. 300, quarzgrau-metallic





**Vorzüge**

- Stabilität durch massiven Alurohr-Rahmen

**Sicherheit:**

- integrierte Regenrinne an der Vorderseite
- universell einsetzbar auch für Gartengeräte
- vielfältiges Zubehör erhältlich

**Funktionalität:**

- Schrauben und Dübel zur Bodenbefestigung



### Größen (in cm)

**Volumen:**

Gr. 150: 2,1m<sup>3</sup>

Gr. 230: 3,1m<sup>3</sup>

Gr. 300: 4 m<sup>3</sup>

Holzlagerung in zwei Reihen möglich  
(max. Länge des Brennholzes: 35 cm)

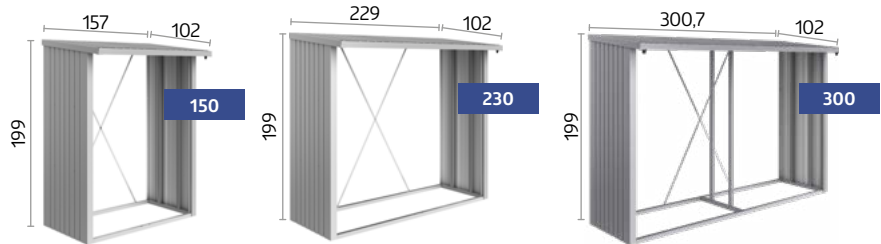

### ★ Optionales Zubehör



**Alu-Bodenplatte**

Der hochwertige Alu-Riffelblechboden schützt gelagertes Holz und Geräte vor Bodenfeuchtigkeit.



**Rückwand**

Aus feuerverzinktem, polyamid-einbrennlackiertem Stahlblech.



**Türpaket**

**(passend für Größe 150 & 230)**

Doppelflügeltür mit Drehgriff-Zylinderschloss und Ordnungssystem an den Türinnenseiten, Türöffnung: 135 x 171 cm (B x H).

# Darum Metall:

- + Niemals streichen
- + Der Qualitäts-Stahl von Biohort ist auch nach Jahrzehnten noch formstabil und passgenau.
- + Feuerverzinktes, polyamid-einbrennlackiertes Stahlblech von Biohort ist „unbrennbar“ gemäß EN 13501-1 (Klasse A1)
- + Sogar deutsche Premium-Autohersteller vertrauen auf dasselbe Stahlblech wie wir.

## Außenseite

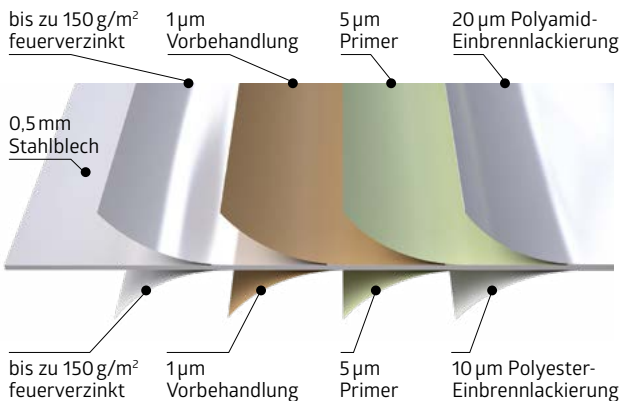

## Innenseite

# Schon gewusst?



## Stabilitätstest

Ein wissenschaftlich begleiteter Test im Windkanal der Technischen Universität Wien beurkundet, dass Biohort Gerätehäuser bei fachgerechter Montage und Verankerung Windlasten bis zu 150 km/h (Windstärke 12) standhalten. Optimal konstruierte Profile und Verwendung von Edelstahl-Gewindeschrauben tragen ebenfalls dazu bei.



## Material

Biohort verwendet für seine Produkte ein **feuerverzinktes Stahlblech** mit einer zusätzlichen **Einbrennlackierung** mit Polyamid. Daher gewährt Biohort guten Gewissens eine **Garantie von 20 Jahren** gegen Korrosion. Voraussetzung dafür ist, dass keine aggressiven Stoffe (z.B. Chlor, Salz, etc.) gelagert werden und keine aggressiven Umweltbedingungen wie z.B. Meeresnähe oder Streusalzeinwirkung vorliegen.



## Biohort Farben

Die verwendeten Farblackierungen werden speziell für uns hergestellt und entsprechen **keiner RAL-Nummer**. Da viele Biohort-Händler über Ausstellungsmuster bzw. Original-Farbmuster verfügen, empfehlen wir, diese vor Kauf zu besichtigen. Überdies können Sie auf unserer Website kostenlose Materialmuster (Farbmusterbleche) anfordern!

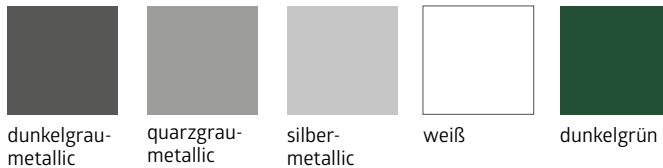

# Nachhaltigkeit ist unser Anspruch

Seit über 30 Jahren setzen wir als österreichisches Familienunternehmen auf kompromisslose Nachhaltigkeit. Unserer Verantwortung sind wir uns bewusst und agieren stets nach dem Credo: **Das Handeln von heute hat entscheidende Auswirkungen auf morgen – ökonomisch, ökologisch und sozial!**

## Der Umwelt zu liebe

Wir setzen auf eine nachhaltige und umweltfreundliche Produktion. Biohort Produkte haben eine sehr **lange Lebensdauer** und das verarbeitete Stahlblech ist zu 100 % recycelbar. Kurze Liefer- und Transportwege gewährleisten einen geringen CO<sub>2</sub>-Ausstoß und unsere **Verpackung** ist nahezu vollständig aus recycelbarem Material. Der innerbetriebliche Transport erfolgt zu 100 % mit **Elektrofahrzeugen**.

Alle unsere Firmengebäude sind mit **Photovoltaikanlagen** ausgestattet. Mit dem selbst produzierten Solarstrom decken wir ein Drittel des jährlichen Strombedarfes unserer Produktion.

Den Heizenergiebedarf unserer Betriebsgebäude decken wir derzeit zu 10 % mit **Wärmepumpen** und zukünftig zusätzlich zu 50 % mittels **Biomasseheizung** aus unserem anfallenden Restholz. In Summe kann fast die Hälfte unseres Gesamtenergiebedarfes aus eigenen, nachhaltigen Quellen gedeckt werden.



Stahl ist zu 100 %  
recycelbar



lokale  
Lieferanten









Produktion in  
Österreich





nachhaltige  
Energiequellen



# Gerätehaus Neo

Neo	Größe	Außenmaße*	Innenmaße	Fundamentmaße	Gewicht (kg)	EAN-Code			
		B x T x H (cm)	B x T x H (cm)	B x T (cm)		silber-metallic	quarzgrau-metallic	dunkelgrau-metallic	
	mit Standardtür, Türöffnung: 83 x 200 cm (B x H), Türanschlag rechts								
	1A	180 x 180 x 222	164 x 164 x 208	173 x 173	211,5	9003414 81003 7	9003414 87003 1	9003414 85003 3	
	2A	180 x 236 x 222	164 x 220 x 208	173 x 229	243,7	9003414 81006 8	9003414 87006 2	9003414 85006 4	
	3A	180 x 292 x 222	164 x 276 x 208	173 x 285	304,4	9003414 81009 9	9003414 87009 3	9003414 85009 5	
	4A	180 x 348 x 222	164 x 332 x 208	173 x 341	335,8	9003414 81014 3	9003414 87014 7	9003414 85014 9	
	1B	236 x 180 x 222	220 x 164 x 208	229 x 173	245,9	9003414 81029 7	9003414 87029 1	9003414 85029 3	
	2B	236 x 236 x 222	220 x 220 x 208	229 x 229	284,7	9003414 81034 1	9003414 87034 5	9003414 85034 7	
	3B	236 x 292 x 222	220 x 276 x 208	229 x 285	349,2	9003414 81040 2	9003414 87040 6	9003414 85040 8	
	4B	236 x 348 x 222	220 x 332 x 208	229 x 341	392,9	9003414 81044 0	9003414 87044 4	9003414 85044 6	
	1C	292 x 180 x 222	276 x 164 x 208	285 x 173	311,9	9003414 81082 2	9003414 87082 6	9003414 85082 8	
	2C	292 x 236 x 222	276 x 220 x 208	285 x 229	348,7	9003414 81085 3	9003414 87085 7	9003414 85085 9	
	3C	292 x 292 x 222	276 x 276 x 208	285 x 285	433,9	9003414 81089 1	9003414 87089 5	9003414 85089 7	
	4C	292 x 348 x 222	276 x 332 x 208	285 x 341	474,7	9003414 81092 1	9003414 87092 5	9003414 85092 7	
	1D	348 x 180 x 222	332 x 164 x 208	341 x 173	340,1	9003414 82024 1	9003414 89024 4	9003414 86024 7	
	2D	348 x 236 x 222	332 x 220 x 208	341 x 229	383,5	9003414 82028 9	9003414 89028 2	9003414 86028 5	
	3D	348 x 292 x 222	332 x 276 x 208	341 x 285	421,2	9003414 82031 9	9003414 89031 2	9003414 86031 5	
	4D	348 x 348 x 222	332 x 332 x 208	341 x 341	515	9003414 82034 0	9003414 89034 3	9003414 86034 6	
	mit Doppeltür, Türöffnung: 167 x 200 cm (B x H)								
	1B	236 x 180 x 222	220 x 164 x 208	229 x 173	257,6	9003414 81060 0	9003414 87060 4	9003414 85060 6	
	2B	236 x 236 x 222	220 x 220 x 208	229 x 229	296,7	9003414 81063 1	9003414 87063 5	9003414 85063 7	
3B	236 x 292 x 222	220 x 276 x 208	229 x 285	361	9003414 81069 3	9003414 87069 7	9003414 85069 9		
4B	236 x 348 x 222	220 x 332 x 208	229 x 341	400	9003414 81072 3	9003414 87072 7	9003414 85072 9		
1C	292 x 180 x 222	276 x 164 x 208	285 x 173	323,9	9003414 82005 0	9003414 89005 3	9003414 86005 6		
2C	292 x 236 x 222	276 x 220 x 208	285 x 229	360,4	9003414 82008 1	9003414 89008 4	9003414 86008 7		
3C	292 x 292 x 222	276 x 276 x 208	285 x 285	441	9003414 82011 1	9003414 89011 4	9003414 86011 7		
4C	292 x 348 x 222	276 x 332 x 208	285 x 341	485,5	9003414 82014 2	9003414 89014 5	9003414 86014 8		
1D	348 x 180 x 222	332 x 164 x 208	341 x 173	351,9	9003414 82044 9	9003414 89044 2	9003414 86044 5		
2D	348 x 236 x 222	332 x 220 x 208	341 x 229	390,5	9003414 82048 7	9003414 89048 0	9003414 86048 3		
3D	348 x 292 x 222	332 x 276 x 208	341 x 285	479,3	9003414 82051 7	9003414 89051 0	9003414 86051 3		
4D	348 x 348 x 222	332 x 332 x 208	341 x 341	526,7	9003414 82054 8	9003414 89054 1	9003414 86054 4		
<b>Erweiterung</b>	Seitendach für Gerätehaus Neo								
	2A-2D	300 x 235 x 220			226,8	9003414 81026 6	9003414 87026 0	9003414 85026 2	
	3A-3D	300 x 291 x 220			287,3	9003414 81036 5	9003414 87036 9	9003414 85036 1	
	4A-4D	300 x 347 x 220			319,3	9003414 81046 4	9003414 87046 8	9003414 85046 0	
Seitenwand für Seitendach									
	2A-2D	203 x 4,3 x 200			65,5	9003414 81028 0	9003414 87028 4	9003414 85028 6	
	3A-3D	259 x 4,3 x 200			72,2	9003414 81038 9	9003414 87038 3	9003414 85038 5	
	4A-4D	315 x 4,3 x 200			89,7	9003414 81048 8	9003414 87048 2	9003414 85048 4	
Rückwand für Seitendach									
	2A-4D	299 x 4,3 x 200			88,6	9003414 81098 3	9003414 87098 7	9003414 85098 9	
Getöntes Lichtpaneel für Seitendach									
	2A-4D	31,8 x 4,2 x 200			7	9003414 47934 0	9003414 47984 5	9003414 47954 8	
FloraBoard für Seitendach									
	2A-4D	84 x 24 x 197			11,9	9003414 47036 1	9003414 47086 6	9003414 47056 9	

\*höchste Stelle, inkl. Dachvorsprung

Fundamentzubehör / Fundament	EAN-Code	EAN-Code	EAN-Code	EAN-Code
passend für	Alu-Bodenrahmen	Alu-Bodenplatte	SmartBase	SmartBase <sup>PLUS</sup>
<b>Neo</b>				
<b>1A</b>	9003414 <b>41014</b> 5	9003414 <b>48014</b> 8	9003414 <b>43950</b> 4	9003414 <b>43450</b> 9
<b>1B, 2A</b>	9003414 <b>41024</b> 4	9003414 <b>48024</b> 7	9003414 <b>43954</b> 2	9003414 <b>43454</b> 7
<b>1C, 3A</b>	9003414 <b>41034</b> 3	9003414 <b>48034</b> 6	9003414 <b>43955</b> 9	9003414 <b>43455</b> 4
<b>1D, 4A</b>	9003414 <b>41044</b> 2	9003414 <b>48044</b> 5	9003414 <b>43956</b> 6	9003414 <b>43456</b> 1
<b>2B</b>	9003414 <b>41040</b> 4	9003414 <b>48040</b> 7	9003414 <b>43918</b> 4	9003414 <b>43418</b> 9
<b>2C, 3B</b>	9003414 <b>41054</b> 1	9003414 <b>48054</b> 4	9003414 <b>43960</b> 3	9003414 <b>43460</b> 8
<b>2D, 4B</b>	9003414 <b>41067</b> 1	9003414 <b>48064</b> 3	9003414 <b>43962</b> 7	9003414 <b>43462</b> 2
<b>3C</b>	9003414 <b>41074</b> 9	9003414 <b>48074</b> 2	9003414 <b>43965</b> 8	9003414 <b>43465</b> 3
<b>3D, 4C</b>	9003414 <b>41084</b> 8	9003414 <b>48084</b> 1	9003414 <b>43970</b> 2	9003414 <b>43470</b> 7
<b>4D</b>	9003414 <b>41094</b> 7	9003414 <b>48094</b> 0	9003414 <b>43974</b> 0	9003414 <b>43474</b> 5

Hinweis: Schlagbohrmaschinen können im gut sortierten Fachhandel ausgeliehen werden, der benötigte Bohrer ist auch bei Bihort erhältlich.

Bohrer-Ø 40 x 570 mm für SDS max Aufnahme Ø 18 mm (für SmartBase<sup>PLUS</sup>)

9003414 **43410** 3

Hinweis: In Kombination mit einer Zusatztür wird für das SmartBase und das SmartBase<sup>PLUS</sup> ein Zusatzpaket benötigt.

Fundament-Zusatzpaket

9003414 **43505** 6

9003414 **43405** 9

Hinweis: Wird der Bodenrahmen direkt im Splittbett (ca. 10 cm Splitt, ohne Fundament oder Platten) verlegt, werden zur Befestigung im Erdreich Bodenanker benötigt. Die Sturmsicherheit muss kundenseitig sichergestellt werden. Bei Gr. 1A, 1B, 2A, 2B: insges. 8 Stk.; bei Gr. 1C, 3A, 1D, 4A: insges. 10 Stk.; bei Gr. 2C, 3B, 2D, 4B: insges. 14 Stk.; bei Gr. 3C, 3D, 4C, 4D: insges. 16 Stk. notwendig.

Bodenanker

4-Stück-Packung

9003414 **41004** 6

6-Stück-Packung

9003414 **41006** 0

Innenausbau		EAN-Code	EAN-Code
passend für		Innenverkleidung	Isolierung
Standardtür	Doppeltür		
<b>1A</b>		9003414 <b>46051</b> 5	9003414 <b>46081</b> 2
<b>1B, 2A</b>		9003414 <b>46052</b> 2	9003414 <b>46082</b> 9
	<b>1B</b>	9003414 <b>46053</b> 9	9003414 <b>46081</b> 2
<b>1C, 3A</b>		9003414 <b>46056</b> 0	9003414 <b>46084</b> 3
	<b>1C</b>	9003414 <b>46057</b> 7	9003414 <b>46082</b> 9
<b>1D, 4A</b>		9003414 <b>46058</b> 4	9003414 <b>46086</b> 7
	<b>1D</b>	9003414 <b>46061</b> 4	9003414 <b>46084</b> 3
<b>2B</b>		9003414 <b>46054</b> 6	9003414 <b>46084</b> 3
	<b>2B</b>	9003414 <b>46055</b> 3	9003414 <b>46082</b> 9
<b>2C, 3B</b>		9003414 <b>46059</b> 1	9003414 <b>46086</b> 7
	<b>2C, 3B</b>	9003414 <b>46060</b> 7	9003414 <b>46084</b> 3
<b>2D, 4B</b>		9003414 <b>46062</b> 1	9003414 <b>46088</b> 1
	<b>2D, 4B</b>	9003414 <b>46064</b> 5	9003414 <b>46086</b> 7
<b>3C</b>		9003414 <b>46063</b> 8	9003414 <b>46088</b> 1
	<b>3C</b>	9003414 <b>46065</b> 2	9003414 <b>46086</b> 7
<b>3D, 4C</b>		9003414 <b>46066</b> 9	9003414 <b>46090</b> 4
	<b>3D, 4C</b>	9003414 <b>46067</b> 6	9003414 <b>46088</b> 1
<b>4D</b>		9003414 <b>46068</b> 3	9003414 <b>46093</b> 5
	<b>4D</b>	9003414 <b>46069</b> 0	9003414 <b>46090</b> 4

Zubehör		Maße B x T x H (cm)	EAN-Code		
in der jeweiligen Farbe			silber-metallic	quarzgrau-metallic	dunkelgrau-metallic
Lichtpaneel	getönt	32 x 3,3 x 207	9003414 <b>47034</b> 7	9003414 <b>47084</b> 2	9003414 <b>47054</b> 5
Zusatztür		83 x 3 x 203	9003414 <b>81002</b> 0	9003414 <b>87002</b> 4	9003414 <b>85002</b> 6
Werkzeughalter	2-Stück-Packung	30 x 5 x 3,5	9003414 <b>47032</b> 3	9003414 <b>47082</b> 8	9003414 <b>47052</b> 1
FloraBoard		84 x 24 x 205	9003414 <b>47035</b> 4	9003414 <b>47085</b> 9	9003414 <b>47055</b> 2

Zubehör		Maße B x T x H (cm)	EAN-Code
aus feuerverzinktem Stahlblech, grauweiß beschichtet			
Regalböden	2-Stück-Packung	56 x 26 x 17,3	9003414 <b>45040</b> 0
	4-Stück-Packung	56 x 26 x 17,3	9003414 <b>45050</b> 9
Einhängesack	2-Stück-Packung	56 x 44,5 x 17,3	9003414 <b>45060</b> 8
	mit Wandschiene	56 x 34 x 20	9003414 <b>47073</b> 6
Haken-Set	je ein Kombi-, Stiel- und Schaufelhaken	56 x 23 x 10	9003414 <b>47072</b> 9
Gerätehalter	2-Stück-Packung	28 x 10,4 x 17,2	9003414 <b>47021</b> 7
Türkörbe	2-Stück-Packung	34 x 10 x 9,5	9003414 <b>46025</b> 6
Regalkörbe	2-Stück-Packung	72 x 16 x 11	9003414 <b>46026</b> 3
Bodenschwellen-Rampe	nur bei Doppeltür und Bodenrahmen	170,5 x 9,1 x 3	9003414 <b>41001</b> 5
BikeLift®	Standard	33 x 184 x 28	9003414 <b>49052</b> 9
	mit Schwenvorrichtung	33 x 184 x 39	9003414 <b>49053</b> 6
Fahrradaufhängung BikeMax	1-Stück-Packung	14,5 x 8 x 205,5	9003414 <b>49030</b> 7
Fahrradständer BikeHolder	Set für 2 Räder	56 x 17,7 x 33	9003414 <b>49032</b> 1
Elektro-Montagepaneel		28 x 4 x 204	9003414 <b>46034</b> 8
LED-Leuchte		44 x 4 x 1,5	9003414 <b>46041</b> 6



Erhältlich in **zwei Farben** und **neun Größen**.  
Die ganze Variantenvielfalt, das Zubehör und technische Details finden Sie im Extra-Prospekt oder unter [www.biohort.com/casanova](http://www.biohort.com/casanova).

**EXTRA-PROSPEKT**  
anfordern unter  
[www.biohort.com](http://www.biohort.com)

## Gerätehäuser HighLine®, Panorama®, AvantGarde® und AvantGarde®ECO





HighLine®	Größe	Außenmaße*	Innenmaße	Fundamentmaße	Gewicht (kg)	EAN-Code		
		B x T x H (cm)	B x T x H (cm)	B x T (cm)		silber-metallic	quarzgrau-metallic	dunkelgrau-metallic
mit Standardtür, Türöffnung: 76 x 182 cm (B x H), Türanschlag rechts								
	H5	155 x 275 x 222	132 x 252 x 210	137 x 257	222,8	9003414 <b>83010</b> 3	9003414 <b>88010</b> 8	9003414 <b>84010</b> 2
	H1	275 x 155 x 222	252 x 132 x 210	257 x 137	214,5	9003414 <b>83020</b> 2	9003414 <b>88020</b> 7	9003414 <b>84020</b> 1
	H2	275 x 195 x 222	252 x 172 x 210	257 x 177	232	9003414 <b>83030</b> 1	9003414 <b>88030</b> 6	9003414 <b>84030</b> 0
	H3	275 x 235 x 222	252 x 212 x 210	257 x 217	267,5	9003414 <b>83040</b> 0	9003414 <b>88040</b> 5	9003414 <b>84040</b> 9
	H4	275 x 275 x 222	252 x 252 x 210	257 x 257	283,6	9003414 <b>83050</b> 9	9003414 <b>88050</b> 4	9003414 <b>84050</b> 8
	H5	275 x 315 x 222	252 x 292 x 210	257 x 297	317,8	9003414 <b>83060</b> 8	9003414 <b>88060</b> 3	9003414 <b>84060</b> 7
H6	315 x 315 x 222	292 x 292 x 210	297 x 297	377	9003414 <b>83070</b> 7	9003414 <b>88070</b> 6	9003414 <b>84070</b> 2	
mit Doppeltür, Türöffnung: 155 x 182 cm (B x H)								
	H1	275 x 155 x 222	252 x 132 x 210	257 x 137	226,9	9003414 <b>83029</b> 5	9003414 <b>88029</b> 0	9003414 <b>84029</b> 4
	H2	275 x 195 x 222	252 x 172 x 210	257 x 177	244,4	9003414 <b>83039</b> 4	9003414 <b>88039</b> 9	9003414 <b>84039</b> 3
	H3	275 x 235 x 222	252 x 212 x 210	257 x 217	279,9	9003414 <b>83049</b> 3	9003414 <b>88049</b> 8	9003414 <b>84049</b> 2
	H4	275 x 275 x 222	252 x 252 x 210	257 x 257	296	9003414 <b>83059</b> 2	9003414 <b>88059</b> 7	9003414 <b>84059</b> 1
	H5	275 x 315 x 222	252 x 292 x 210	257 x 297	330,2	9003414 <b>83069</b> 1	9003414 <b>88069</b> 6	9003414 <b>84069</b> 0
	H6	315 x 315 x 222	292 x 292 x 210	297 x 297	389,4	9003414 <b>83079</b> 0	9003414 <b>88079</b> 9	9003414 <b>84079</b> 5
Erweiterung								
Seitendach Gr. S für Gerätehaus HighLine®, Breite: 150 cm								
	H2	150 x 195 x 222			75,8	9003414 <b>83836</b> 9	9003414 <b>88836</b> 4	9003414 <b>84836</b> 8
	H3	150 x 235 x 222			86,7	9003414 <b>83846</b> 8	9003414 <b>88846</b> 3	9003414 <b>84846</b> 7
	H4	150 x 275 x 222			94,2	9003414 <b>83856</b> 7	9003414 <b>88856</b> 2	9003414 <b>84856</b> 6
	H5, H6	150 x 315 x 222			104,1	9003414 <b>83866</b> 6	9003414 <b>88866</b> 1	9003414 <b>84866</b> 5
Seitendach Gr. L für Gerätehaus HighLine®, Breite: 282 cm								
	H2	282 x 195 x 222			115	9003414 <b>83036</b> 3	9003414 <b>88036</b> 8	9003414 <b>84036</b> 2
	H3	282 x 235 x 222			134,6	9003414 <b>83046</b> 2	9003414 <b>88046</b> 7	9003414 <b>84046</b> 1
	H4	282 x 275 x 222			141,3	9003414 <b>83056</b> 1	9003414 <b>88056</b> 6	9003414 <b>84056</b> 0
	H5, H6	282 x 315 x 222			155,8	9003414 <b>83066</b> 0	9003414 <b>88066</b> 5	9003414 <b>84066</b> 9
Seitenwand für Seitendach Gr. S und Gr. L								
	H2	157 x 2,5 x 181			37,8	9003414 <b>83038</b> 7	9003414 <b>88038</b> 2	9003414 <b>84038</b> 6
	H3	197 x 2,5 x 181			45,6	9003414 <b>83048</b> 6	9003414 <b>88048</b> 1	9003414 <b>84048</b> 5
	H4	237 x 2,5 x 181			54,8	9003414 <b>83058</b> 5	9003414 <b>88058</b> 0	9003414 <b>84058</b> 4
	H5, H6	277 x 2,5 x 181			62,8	9003414 <b>83068</b> 4	9003414 <b>88068</b> 9	9003414 <b>84068</b> 3
Rückwand für Seitendach Gr. S, Breite: 150 cm								
	S	134 x 4 x 181			33,8	9003414 <b>83097</b> 4	9003414 <b>88097</b> 9	9003414 <b>84097</b> 3
Rückwand für Seitendach Gr. L, Breite: 282 cm								
	L	266 x 4 x 181			61,2	9003414 <b>83098</b> 1	9003414 <b>88098</b> 6	9003414 <b>84098</b> 0
Panorama®								
mit Standardtür, Türöffnung: 76 x 182 cm (B x H), Türanschlag rechts								
	P1	273 x 158 x 227	252 x 132 x 220	257 x 137	202,2	9003414 <b>13020</b> 3	9003414 <b>18020</b> 8	9003414 <b>14020</b> 2
	P2	273 x 198 x 227	252 x 172 x 220	257 x 177	225,7	9003414 <b>13030</b> 2	9003414 <b>18030</b> 7	9003414 <b>14030</b> 1
	P3	273 x 238 x 227	252 x 212 x 220	257 x 217	250	9003414 <b>13040</b> 1	9003414 <b>18040</b> 6	9003414 <b>14040</b> 0
	P4	273 x 278 x 227	252 x 252 x 220	257 x 257	271,9	9003414 <b>13050</b> 0	9003414 <b>18050</b> 5	9003414 <b>14050</b> 9
	P5	273 x 318 x 227	252 x 292 x 220	257 x 297	293,9	9003414 <b>13060</b> 9	9003414 <b>18060</b> 4	9003414 <b>14060</b> 8
mit Doppeltür, Türöffnung: 155 x 182 cm (B x H)								
	P1	273 x 158 x 227	252 x 132 x 220	257 x 137	214,6	9003414 <b>13029</b> 6	9003414 <b>18029</b> 1	9003414 <b>14029</b> 5
	P2	273 x 198 x 227	252 x 172 x 220	257 x 177	238,1	9003414 <b>13039</b> 5	9003414 <b>18039</b> 0	9003414 <b>14039</b> 4
	P3	273 x 238 x 227	252 x 212 x 220	257 x 217	262,4	9003414 <b>13049</b> 4	9003414 <b>18049</b> 9	9003414 <b>14049</b> 3
	P4	273 x 278 x 227	252 x 252 x 220	257 x 257	284,3	9003414 <b>13059</b> 3	9003414 <b>18059</b> 8	9003414 <b>14059</b> 2
	P5	273 x 318 x 227	252 x 292 x 220	257 x 297	306,3	9003414 <b>13069</b> 2	9003414 <b>18069</b> 7	9003414 <b>14069</b> 1





\*höchste Stelle, inkl. Dachvorsprung

AvantGarde®	Größe	Außenmaße*	Innenmaße	Fundamentmaße	Gewicht (kg)	EAN-Code		
		B x T x H (cm)	B x T x H (cm)	B x T (cm)		silber-metallic	quarzgrau-metallic	dunkelgrau-metallic
mit Standardtür, Türöffnung: 76 x 182 cm (B x H), Türanschlag rechts								
	A1	180 x 220 x 218	172 x 172 x 209	177 x 177	155,8	9003414 15010 2	9003414 19010 8	9003414 17010 0
	A2	180 x 260 x 218	172 x 212 x 209	177 x 217	175,7	9003414 15020 1	9003414 19020 7	9003414 17020 9
	A3	180 x 300 x 218	172 x 252 x 209	177 x 257	194,2	9003414 15030 0	9003414 19030 6	9003414 17030 8
	A4	180 x 380 x 222	172 x 332 x 209	177 x 337	237,3	9003414 15040 9	9003414 19040 5	9003414 17040 7
	A5	260 x 220 x 218	252 x 172 x 209	257 x 177	191	9003414 15050 8	9003414 19050 4	9003414 17050 6
	A6	260 x 260 x 218	252 x 212 x 209	257 x 217	214,5	9003414 15060 7	9003414 19060 3	9003414 17060 5
	A7	260 x 300 x 218	252 x 252 x 209	257 x 257	230,8	9003414 15070 6	9003414 19070 2	9003414 17070 4
	A8	260 x 380 x 222	252 x 332 x 209	257 x 337	281,5	9003414 15080 5	9003414 19080 1	9003414 17080 3
mit Doppeltür, Türöffnung: A1–A4: 139 x 182 cm (B x H), A5–A8: 155 x 182 cm (B x H)								
	A1	180 x 220 x 218	172 x 172 x 209	177 x 177	167	9003414 15019 5	9003414 19019 1	9003414 17019 3
	A2	180 x 260 x 218	172 x 212 x 209	177 x 217	186,9	9003414 15029 4	9003414 19029 0	9003414 17029 2
	A3	180 x 300 x 218	172 x 252 x 209	177 x 257	202,4	9003414 15039 3	9003414 19039 9	9003414 17039 1
	A4	180 x 380 x 222	172 x 332 x 209	177 x 337	247	9003414 15049 2	9003414 19049 8	9003414 17049 0
	A5	260 x 220 x 218	252 x 172 x 209	257 x 177	203,4	9003414 15059 1	9003414 19059 7	9003414 17059 9
	A6	260 x 260 x 218	252 x 212 x 209	257 x 217	226,9	9003414 15069 0	9003414 19069 6	9003414 17069 8
	A7	260 x 300 x 218	252 x 252 x 209	257 x 257	243,2	9003414 15079 9	9003414 19079 5	9003414 17079 7
	A8	260 x 380 x 222	252 x 332 x 209	257 x 337	293,9	9003414 15089 8	9003414 19089 4	9003414 17089 6



AvantGarde®ECO	Größe	Außenmaße*	Innenmaße	Fundamentmaße	Gewicht (kg)	EAN-Code		
		B x T x H (cm)	B x T x H (cm)	B x T (cm)		silber-metallic	quarzgrau-metallic	dunkelgrau-metallic
mit Standardtür, Türöffnung: 76 x 182 cm (B x H), Türanschlag rechts								
	A1	180 x 220 x 218	172 x 172 x 209	177 x 177	128	9003414 15610 4	9003414 19610 0	9003414 17610 2
	A2	180 x 260 x 218	172 x 212 x 209	177 x 217	146	9003414 15620 3	9003414 19620 9	9003414 17620 1
	A3	180 x 300 x 218	172 x 252 x 209	177 x 257	161	9003414 15630 2	9003414 19630 8	9003414 17630 0
	A4	180 x 380 x 222	172 x 332 x 209	177 x 337	204	9003414 15640 1	9003414 19640 7	9003414 17640 9
	A5	260 x 220 x 218	252 x 172 x 209	257 x 177	160	9003414 15650 0	9003414 19650 6	9003414 17650 8
	A6	260 x 260 x 218	252 x 212 x 209	257 x 217	182	9003414 15660 9	9003414 19660 5	9003414 17660 7
	A7	260 x 300 x 218	252 x 252 x 209	257 x 257	194	9003414 15670 8	9003414 19670 4	9003414 17670 6
	A8	260 x 380 x 222	252 x 332 x 209	257 x 337	246	9003414 15680 7	9003414 19680 3	9003414 17680 5
mit Doppeltür, Türöffnung: A1–A4: 139 x 182 cm (B x H), A5–A8: 155 x 182 cm (B x H)								
	A1	180 x 220 x 218	172 x 172 x 209	177 x 177	133	9003414 15619 7	9003414 19619 3	9003414 17619 5
	A2	180 x 260 x 218	172 x 212 x 209	177 x 217	151	9003414 15629 6	9003414 19629 2	9003414 17629 4
	A3	180 x 300 x 218	172 x 252 x 209	177 x 257	166	9003414 15639 5	9003414 19639 1	9003414 17639 3
	A4	180 x 380 x 222	172 x 332 x 209	177 x 337	215	9003414 15649 4	9003414 19649 0	9003414 17649 2
	A5	260 x 220 x 218	252 x 172 x 209	257 x 177	163	9003414 15659 3	9003414 19659 9	9003414 17659 1
	A6	260 x 260 x 218	252 x 212 x 209	257 x 217	185	9003414 15669 2	9003414 19669 8	9003414 17669 0
	A7	260 x 300 x 218	252 x 252 x 209	257 x 257	197	9003414 15679 1	9003414 19679 7	9003414 17679 9
	A8	260 x 380 x 222	252 x 332 x 209	257 x 337	249	9003414 15689 0	9003414 19689 6	9003414 17689 8

\*höchste Stelle, inkl. Dachvorsprung

Fundamentzubehör / Fundament			EAN-Code	EAN-Code	EAN-Code	EAN-Code
passend für			Alu-Bodenrahmen	Alu-Bodenplatte	SmartBase	SmartBase <sup>PLUS</sup>
HighLine®	Panorama®	AvantGarde® AvantGarde®ECO				
		A1	9003414 41031 2	9003414 48031 5	9003414 43946 7	9003414 43446 2
		A2	9003414 41071 8	9003414 48071 1	9003414 43988 7	9003414 43488 2
H1, HS	P1		9003414 41022 0	9003414 48022 3	9003414 43952 8	9003414 43452 3
H2	P2	A3, A5	9003414 41041 1	9003414 48041 4	9003414 43958 0	9003414 43458 5
		A4	9003414 41081 7	9003414 48081 0	9003414 43976 4	9003414 43476 9
H3	P3	A6	9003414 41042 8	9003414 48042 1	9003414 43963 4	9003414 43463 9
H4	P4	A7	9003414 41051 0	9003414 48051 3	9003414 43968 9	9003414 43468 4
H5	P5		9003414 41062 6	9003414 48062 9	9003414 43973 3	9003414 43473 8
		A8	9003414 41061 9	9003414 48061 2	9003414 43978 8	9003414 43478 3
H6			9003414 41043 5	9003414 48043 8	9003414 43995 5	9003414 43495 0
Hinweis: Schlagbohrmaschinen können im gut sortierten Fachhandel ausgeliehen werden, der benötigte Bohrer ist auch bei Biohort erhältlich.						
Bohrer-Ø 40 x 570 mm für SDS max Aufnahme Ø 18 mm (für SmartBase <sup>PLUS</sup> )						9003414 43410 3
Hinweis: In Kombination mit einer Zusattür wird für das SmartBase und das SmartBase <sup>PLUS</sup> ein Zusatzpaket benötigt.						
Fundament-Zusatzpaket					9003414 43505 6	9003414 43405 9
Hinweis: Wird der Bodenrahmen direkt im Splittbett (ca. 10 cm Splitt, ohne Fundament oder Platten) verlegt, werden zur Befestigung im Erdreich Bodenanker benötigt. Die Sturmsicherheit muss kundenseitig sichergestellt werden. Bei Gr.A1, HS, H1, P1: insges. 8 Stk.; bei Gr.H2, P2, A2, H3, P3, A3, A4, A5, A6: insges. 10 Stk.; bei Gr.H4, P4, H5, P5, H6, A7, A8: insges. 12 Stk. notwendig.						
Bodenanker		4-Stück-Packung	9003414 41004 6			
		6-Stück-Packung	9003414 41006 0			

Zubehör		Maße B x T x H (cm) / Farbe				
in der jeweiligen Farbe			HighLine®	Panorama®	AvantGarde®	AvantGarde®ECO
Zusatztür	mit Edelstahl-Drückergarnitur und Gasdruckfeder	silber-metallic	9003414 <b>83002</b> 8	9003414 <b>83002</b> 8	9003414 <b>83002</b> 8	-
		quarzgrau-metallic	9003414 <b>88002</b> 3	9003414 <b>88002</b> 3	9003414 <b>88002</b> 3	-
		dunkelgrau-metallic	9003414 <b>84002</b> 7	9003414 <b>84002</b> 7	9003414 <b>84002</b> 7	-
Zusatztür ECO	gesickt, mit Drehgriff-Zylinderschloss und Windhaken	silber-metallic	-	-	-	9003414 <b>83602</b> 0
		quarzgrau-metallic	-	-	-	9003414 <b>88602</b> 5
		dunkelgrau-metallic	-	-	-	9003414 <b>84602</b> 9
Fensterelement		silber-metallic	9003414 <b>43065</b> 5	9003414 <b>43065</b> 5	9003414 <b>43065</b> 5	9003414 <b>43065</b> 5
		quarzgrau-metallic	9003414 <b>43085</b> 3	9003414 <b>43085</b> 3	9003414 <b>43085</b> 3	9003414 <b>43085</b> 3
		dunkelgrau-metallic	9003414 <b>43055</b> 6	9003414 <b>43055</b> 6	9003414 <b>43055</b> 6	9003414 <b>43055</b> 6
Regenfallrohr-Set		silber-metallic	9003414 <b>44025</b> 8	9003414 <b>44024</b> 1	9003414 <b>44022</b> 7	9003414 <b>44022</b> 7
		quarzgrau-metallic	9003414 <b>44085</b> 2	9003414 <b>44084</b> 5	9003414 <b>44082</b> 1	9003414 <b>44082</b> 1
		dunkelgrau-metallic	9003414 <b>44065</b> 4	9003414 <b>44064</b> 7	9003414 <b>44062</b> 3	9003414 <b>44062</b> 3
FloraBoard		silber-metallic	9003414 <b>47030</b> 9	9003414 <b>47030</b> 9	9003414 <b>47030</b> 9	9003414 <b>47030</b> 9
		quarzgrau-metallic	9003414 <b>47080</b> 4	9003414 <b>47080</b> 4	9003414 <b>47080</b> 4	9003414 <b>47080</b> 4
		dunkelgrau-metallic	9003414 <b>47050</b> 7	9003414 <b>47050</b> 7	9003414 <b>47050</b> 7	9003414 <b>47050</b> 7
Werkzeughalter	2-Stück-Packung	silber-metallic	9003414 <b>47031</b> 6	9003414 <b>47031</b> 6	9003414 <b>47031</b> 6	-
		quarzgrau-metallic	9003414 <b>47081</b> 1	9003414 <b>47081</b> 1	9003414 <b>47081</b> 1	-
		dunkelgrau-metallic	9003414 <b>47051</b> 4	9003414 <b>47051</b> 4	9003414 <b>47051</b> 4	-
Werkzeughalter ECO	2-Stück-Packung passend für ECO-Türen	silber-metallic	-	-	-	9003414 <b>47032</b> 3
		quarzgrau-metallic	-	-	-	9003414 <b>47082</b> 8
		dunkelgrau-metallic	-	-	-	9003414 <b>47052</b> 1
aus feuerverzinktem Stahlblech						
Regalsteher	2-Stück-Packung	4 x 4 x 185	9003414 <b>46021</b> 8	9003414 <b>46021</b> 8	9003414 <b>46021</b> 8	9003414 <b>46021</b> 8
Regalböden	2-Stück-Packung	72 x 24,5 x 7	9003414 <b>45010</b> 3	9003414 <b>45010</b> 3	9003414 <b>45010</b> 3	9003414 <b>45010</b> 3
	4-Stück-Packung	72 x 24,5 x 7	9003414 <b>45020</b> 2	9003414 <b>45020</b> 2	9003414 <b>45020</b> 2	9003414 <b>45020</b> 2
	2-Stück-Packung	72 x 43,5 x 7	9003414 <b>45030</b> 1	9003414 <b>45030</b> 1	9003414 <b>45030</b> 1	9003414 <b>45030</b> 1
Klapptisch		69,2 x 57,5 x 40	9003414 <b>40011</b> 5	9003414 <b>40011</b> 5	9003414 <b>40011</b> 5	9003414 <b>40011</b> 5
Einhängesack	mit Wandschiene	67 x 34 x 20	9003414 <b>47071</b> 2	9003414 <b>47071</b> 2	9003414 <b>47071</b> 2	9003414 <b>47071</b> 2
Haken-Set	je ein Kombi-, Stiel- und Schaufelhaken	72 x 17 x 73	9003414 <b>47070</b> 5	9003414 <b>47070</b> 5	9003414 <b>47070</b> 5	9003414 <b>47070</b> 5
Gerätehalter	4-Stück-Packung	13 x 9,5 x 30	9003414 <b>47020</b> 0	9003414 <b>47020</b> 0	9003414 <b>47020</b> 0	9003414 <b>47020</b> 0
Türkörbe	2-Stück-Packung	34 x 10 x 9,5	9003414 <b>46025</b> 6	9003414 <b>46025</b> 6	9003414 <b>46025</b> 6	9003414 <b>46025</b> 6
Regalkörbe	2-Stück-Packung	72 x 16 x 11	9003414 <b>46026</b> 3	9003414 <b>46026</b> 3	9003414 <b>46026</b> 3	9003414 <b>46026</b> 3
Bodenschwellen-Rampe	nur bei Doppeltür und Bodenrahmen	135 x 14,5 x 7	9003414 <b>41000</b> 8	9003414 <b>41000</b> 8	9003414 <b>41000</b> 8	9003414 <b>41000</b> 8
BikeLift®	Standard	33 x 184 x 27,5	9003414 <b>49050</b> 5	9003414 <b>49050</b> 5	9003414 <b>49050</b> 5	9003414 <b>49050</b> 5
	mit Schwenkvorrichtung	33 x 184 x 38,5	9003414 <b>49051</b> 2	9003414 <b>49051</b> 2	9003414 <b>49051</b> 2	9003414 <b>49051</b> 2
Fahrradaufhängung BikeMax	1-Stück-Packung	4 x 4 x 185	9003414 <b>49011</b> 6	9003414 <b>49011</b> 6	9003414 <b>49011</b> 6	9003414 <b>49011</b> 6
	2-Stück-Packung		9003414 <b>49021</b> 5	9003414 <b>49021</b> 5	9003414 <b>49021</b> 5	9003414 <b>49021</b> 5
Fahrradständer BikeHolder	Set für 3 Räder	72 x 10 x 33	9003414 <b>49012</b> 3	9003414 <b>49012</b> 3	9003414 <b>49012</b> 3	9003414 <b>49012</b> 3
Elektro-Montagepaneel		20 x 4 x 185	9003414 <b>46031</b> 7	9003414 <b>46031</b> 7	9003414 <b>46031</b> 7	9003414 <b>46031</b> 7
LED-Leuchte		44 x 4 x 1,5	9003414 <b>46041</b> 6	9003414 <b>46041</b> 6	9003414 <b>46041</b> 6	9003414 <b>46041</b> 6
Gasdruckfedern sind standardmäßig in der Grundausstattung! Ausnahme: AvantGarde®ECO und Zusatztür ECO						
Gasdruckfeder-Set passend für ECO-Türen	1-Stück-Packung	34 x 2 x 2	-	-	-	9003414 <b>83608</b> 2
	2-Stück-Packung	34 x 2 x 2	-	-	-	9003414 <b>83609</b> 9

## Gerätehaus Europa und Geräteschrank

Europa	Größe	Außenmaße*	Innenmaße	Fundamentmaße	Gewicht (kg)	EAN-Code				
		B x T x H (cm)	B x T x H (cm)	B x T (cm)		silber-metallic	quarzgrau-metallic	dunkelgrau-metallic	dunkelgrün	
	Türöffnung: 135 x 170 cm (B x H)									
	1	172 x 84 x 196	150 x 78 x 188	155 x 83	90,4	9003414 <b>29010</b> 5	9003414 <b>22010</b> 2	9003414 <b>24010</b> 0	9003414 <b>23010</b> 1	
	2	172 x 156 x 196	150 x 150 x 188	155 x 155	115,2	9003414 <b>29020</b> 4	9003414 <b>22020</b> 1	9003414 <b>24020</b> 9	9003414 <b>23020</b> 0	
	3	244 x 156 x 203	222 x 150 x 195	227 x 155	139,4	9003414 <b>29030</b> 3	9003414 <b>22030</b> 0	9003414 <b>24030</b> 8	9003414 <b>23030</b> 9	
	4	244 x 228 x 203	222 x 222 x 195	227 x 227	167,8	9003414 <b>29040</b> 2	9003414 <b>22040</b> 9	9003414 <b>24040</b> 7	9003414 <b>23040</b> 8	
	5	316 x 228 x 209	294 x 222 x 202	299 x 227	202,6	9003414 <b>29050</b> 1	9003414 <b>22050</b> 8	9003414 <b>24050</b> 6	9003414 <b>23050</b> 7	
	6	244 x 300 x 203	222 x 294 x 195	227 x 299	197,8	9003414 <b>29060</b> 0	9003414 <b>22060</b> 7	9003414 <b>24060</b> 5	9003414 <b>23060</b> 6	
	7	316 x 300 x 209	294 x 294 x 202	299 x 299	233,9	9003414 <b>29070</b> 9	9003414 <b>22070</b> 6	9003414 <b>24070</b> 4	9003414 <b>23070</b> 5	
	2A	244 x 84 x 203	222 x 78 x 195	227 x 83	112,2	9003414 <b>29080</b> 8	9003414 <b>22080</b> 5	9003414 <b>24080</b> 3	9003414 <b>23080</b> 4	
	4A	316 x 156 x 209	294 x 150 x 202	299 x 155	165,1	9003414 <b>29090</b> 7	9003414 <b>22090</b> 4	9003414 <b>24090</b> 2	9003414 <b>23090</b> 3	
Erweiterung 	Seitendach für Gerätehaus Europa									
	2,3,4A	150 x 156 x 170			21,7	9003414 <b>42019</b> 9	9003414 <b>42012</b> 0	9003414 <b>42014</b> 4	9003414 <b>42040</b> 3	
	4, 5	150 x 228 x 170			27,5	9003414 <b>42029</b> 8	9003414 <b>42022</b> 9	9003414 <b>42024</b> 3	9003414 <b>42050</b> 2	
6, 7	150 x 300 x 170			35,2	9003414 <b>42039</b> 7	9003414 <b>42032</b> 8	9003414 <b>42034</b> 2	9003414 <b>42060</b> 1		

\*höchste Stelle, inkl. Dachvorsprung



Geräteschrank	Größe	Außenmaße*	Innenmaße	Fundamentmaße	Gewicht (kg)	EAN-Code		
		B x T x H (cm)	B x T x H (cm)	B x T (cm)		silber-metallic	quarzgrau-metallic	dunkelgrau-metallic
	Türöffnung: Gr. 90: 65 x 170 cm (B x H), Gr. 150 und 230: 135 x 170 cm (B x H)							
	90	93 x 83 x 182,5	88 x 78 x 177	93 x 83	56,4	9003414 34030 5	9003414 30030 9	9003414 31030 8
	150	155 x 83 x 182,5	150 x 78 x 177	155 x 83	88,1	9003414 34010 7	9003414 30010 1	9003414 31010 0
	150 <sup>LARGE</sup>	156 x 155 x 184	150 x 150 x 177	155 x 155	ca. 110,2	9003414 34910 0	9003414 30910 4	9003414 31910 3
	190	191 x 83 x 182,5	186 x 78 x 177	191 x 83	101,4	9003414 34060 2	9003414 30060 6	9003414 31060 5
	190 <sup>LARGE</sup>	192 x 155 x 184	186 x 150 x 177	191 x 155	ca. 124,1	9003414 34960 5	9003414 30960 9	9003414 31960 8
	230	227 x 83 x 182,5	222 x 78 x 177	227 x 83	109,9	9003414 34080 0	9003414 30080 4	9003414 31080 3
230 <sup>LARGE</sup>	228 x 155 x 184	222 x 150 x 177	227 x 155	ca. 133,7	9003414 34980 3	9003414 30980 7	9003414 31980 6	

\*höchste Stelle, inkl. Dachvorsprung



Fundamentzubehör / Fundament		EAN-Code	EAN-Code	EAN-Code	EAN-Code
passend für		Alu-Bodenrahmen	Alu-Bodenplatte	SmartBase	SmartBase <sup>PLUS</sup>
Europa	Geräteschrank				
	90	9003414 41011 4	9003414 48011 7	9003414 43982 5	9003414 43482 0
1	150	9003414 41010 7	9003414 48010 0	9003414 43901 6	9003414 43401 1
2	150 <sup>LARGE</sup>	9003414 41020 6	9003414 48020 9	9003414 43906 1	9003414 43406 6
	190	9003414 41012 1	9003414 48012 4	9003414 43929 0	9003414 43426 4
	190 <sup>LARGE</sup>	9003414 41015 2	9003414 48015 5	9003414 43910 8	9003414 43510 0
2A	230	9003414 41080 0	9003414 48080 3	9003414 43936 8	9003414 43436 3
3	230 <sup>LARGE</sup>	9003414 41030 5	9003414 48030 8	9003414 43912 2	9003414 43412 7
4		9003414 41040 4	9003414 48040 7	9003414 43918 4	9003414 43418 9
4A		9003414 41090 9	9003414 48090 2	9003414 43942 9	9003414 43442 4
5, 6		9003414 41050 3	9003414 48050 6	9003414 43923 8	9003414 43423 3
7		9003414 41070 1	9003414 48070 4	9003414 43930 6	9003414 43430 1

Hinweis: Schlagbohrmaschinen können im gut sortierten Fachhandel ausgeliehen werden, der benötigte Bohrer ist auch bei Bihort erhältlich.

Bohrer-Ø 40 x 570 mm für SDS max Aufnahme Ø 18 mm (für SmartBase<sup>PLUS</sup>) 9003414 43410 3

Hinweis: Wird der Bodenrahmen direkt im Splittbett (ca. 10 cm Splitt, ohne Fundament oder Platten) verlegt, werden zur Befestigung im Erdreich Bodenanker benötigt. Die Sturmsicherheit muss kundenseitig sichergestellt werden. Bei Gr. 1, 90, 150: insges. 4 Stk.; bei Gr. 2, 2A, 150<sup>LARGE</sup>, 190, 190<sup>LARGE</sup>, 230: insges. 6 Stk.; bei Gr. 3, 4, 4A, 230<sup>LARGE</sup>: insges. 8 Stk.; bei Gr. 5, 6, 7: insges. 10 Stk. notwendig.

Bodenanker	4-Stück-Packung	9003414 41004 6		
	6-Stück-Packung	9003414 41006 0		

Zubehör		Maße B x T x H (cm) / Farbe		
in der jeweiligen Farbe			Europa	Geräteschrank
zusätzliche Doppeltür	gesickt, mit Drehgriff-Zylinderschloss und Windhaken	silber-metallic	9003414 29001 3	-
		quarzgrau-metallic	9003414 22001 0	-
		dunkelgrau-metallic	9003414 24001 8	-
		dunkelgrün	9003414 23001 9	-
Regenfallrohr-Set		silber-metallic	9003414 44070 8	-
		quarzgrau-metallic	9003414 44080 7	-
		dunkelgrau-metallic	9003414 44050 0	-
		dunkelgrün	9003414 44040 1	-
Fensterelement		silber-metallic	9003414 43060 0	-
		quarzgrau-metallic	9003414 43080 8	-
		dunkelgrau-metallic	9003414 43050 1	-
		dunkelgrün	9003414 43040 2	-
aus feuerverzinktem Stahlblech				
Regalsteher	2-Stück-Packung	4 x 4 x 173	9003414 46020 1	9003414 46020 1
Regalböden	2-Stück-Packung	72 x 24,5 x 7	9003414 45010 3	9003414 45010 3
	4-Stück-Packung	72 x 24,5 x 7	9003414 45020 2	9003414 45020 2
	2-Stück-Packung	72 x 43,5 x 7	9003414 45030 1	9003414 45030 1
Klapptisch		69,2 x 57,5 x 40	9003414 40011 5	9003414 40011 5
Einhängesack	mit Wandschiene	67 x 34 x 20	9003414 47071 2	9003414 47071 2
Haken-Set	je ein Kombi-, Stiel- und Schaufelhaken	72 x 17 x 73	9003414 47070 5	9003414 47070 5
Gerätehalter	4-Stück-Packung	13 x 9,5 x 30	9003414 47020 0	9003414 47020 0
Türkörbe	2-Stück-Packung	34 x 10 x 9,5	9003414 46025 6	9003414 46025 6
Regalkörbe	2-Stück-Packung	72 x 16 x 11	9003414 46026 3	9003414 46026 3
Elektro-Montagepaneel		28 x 6 x 172,5	9003414 46030 0	9003414 46030 0
LED-Leuchte		44 x 4 x 1,5	9003414 46041 6	9003414 46041 6
Bodenschwellen-Rampe	nur bei Doppeltür und Bodenrahmen	135 x 14,5 x 7	9003414 41000 8	-
BikeLift®	Standard	33 x 184 x 27,5	9003414 49050 5	-
	mit Schwenkvorrichtung			
	nur mittig an der Rückwand montierbar	33 x 184 x 38,5	9003414 49051 2	-
Fahrradaufhängung BikeMax	1-Stück-Packung		9003414 49010 9	-
	2-Stück-Packung	4 x 4 x 173	9003414 49020 8	-
Fahrradständer BikeHolder	Set für 3 Räder	72 x 10 x 33	9003414 49012 3	-

## Gartenboxen, Fahrrad-Garagen und Mülltonnen-Boxen

Romeo®	Größe	Außenmaße	Innenmaße	Volumen	Gewicht	EAN-Code		
		B x T x H (cm)	B x T x H (cm)	(l)	(kg)	silber-metallic	quarzgrau-metallic	dunkelgrau-metallic
	M	132 x 57 x 140	127 x 46 x 135	800	68,1	9003414 55070 4	9003414 58070 1	9003414 56070 3
	L	132 x 87 x 140	127 x 76 x 135	1300	81,9	9003414 55080 3	9003414 58080 0	9003414 56080 2
Zubehör		für Größe		Maße B x T x H (cm)		EAN-Code		
Regalböden		M, L		61 x 43 x 40 (2-teilig)		9003414 75055 5		

StoreMax®	Größe	Außenmaße	Innenmaße	Volumen	Gewicht	EAN-Code		
		B x T x H (cm)	B x T (cm)	(l)	(kg)	silber-metallic	quarzgrau-metallic	dunkelgrau-metallic
	120	117 x 73 x 109	114 x 62	740	48,2	9003414 72060 2	9003414 70060 4	9003414 73060 1
	160	163 x 78 x 120	160 x 67	1200	65,1	9003414 72010 7	9003414 70010 9	9003414 73010 6
	190	190 x 97 x 136	188 x 86	2080	88,8	9003414 72020 6	9003414 70020 8	9003414 73020 5
Zubehör		für Größe		Maße B x T x H (cm)		EAN-Code		
Eckregale-Set (Dreieck)		120, 160		54 x 54 x 53,5		9003414 74010 5		
Zwischenboden		160		160 (2 x 80) x 59,5 x 53,5		9003414 75010 4		
		190		187 (2 x 93,5) x 74,5 x 53,5		9003414 75020 3		
Regale-Set		190		72 x 24,5 x 53,5		9003414 74020 4		
Fahrradständer BikeHolder		190		72 x 15 x 33		9003414 74030 3		

HighBoard	Größe	Außenmaße	Innenmaße	Volumen	Gewicht	EAN-Code		
		B x T x H (cm)	B x T x H (cm)	(l)	(kg)	silber-metallic	quarzgrau-metallic	dunkelgrau-metallic
	160	160,5 x 70,5 x 118	156 x 62 x 113	1150	82,7	9003414 72015 2	9003414 70015 4	9003414 73015 1
	200	200,5 x 84,5 x 127	195 x 76 x 120	2150	114,5	9003414 72025 1	9003414 70025 3	9003414 73025 0
Zubehör		für Größe		Maße B x T x H (cm)		EAN-Code		
Werkzeughalter		160, 200		51,6 x 3,5 x 5		9003414 47031 6	9003414 47081 1	9003414 47051 4
Deckelnetz		160, 200		25 x 67 x 2		9003414 67010 5		
Zwischenboden		160		78 x 30 x 53,5 je Boden (4-teilig)		9003414 75015 9		
		200		97 x 74 x 53,5 je Boden (2-teilig)		9003414 75025 8		
Einhängesack Typ B		160		54,5 x 50 x 20		9003414 67071 6		
Einhängesack Typ C		200		68,5 x 67 x 20		9003414 67072 3		
Fahrradständer BikeHolder		200		72 x 10 x 33		9003414 49012 3		
Elektro-Montagepaneel		200		58 x 2 x 23		9003414 46032 4		

LoungeBox®	Größe	Außenmaße	Innenmaße	Volumen	Gewicht	EAN-Code		
		B x T x H (cm)	B x T x H (cm)	(l)	(kg)	silber-metallic	quarzgrau-metallic	dunkelgrau-metallic
	160	160 x 70 x 83,5	159 x 66 x 77	850	50,1	9003414 64065 8	9003414 68065 4	9003414 65065 7
	200	200 x 85 x 90	199 x 80 x 81	1400	71,9	9003414 64075 7	9003414 68075 3	9003414 65075 6
Zubehör		für Größe		Maße B x T x H (cm)		EAN-Code		
Deckelnetz		für alle Größen		25 x 67 x 2		9003414 67010 5		
Einhängesack Typ B		160		54,5 x 50 x 20		9003414 67071 6		
Einhängesack Typ C		200		68,5 x 67 x 20		9003414 67072 3		

StyleBox®	Größe	Außenmaße	Innenmaße	Volumen	Gewicht	EAN-Code		
		B x T x H (cm)	B x T x H (cm)	(l)	(kg)	silber-metallic	quarzgrau-metallic	dunkelgrau-metallic
	140	140 x 60 x 71	129 x 49 x 63	400	35	9003414 19830 2	9003414 19832 6	9003414 19831 9
	170	170 x 70 x 81	159 x 59 x 73	685	48	9003414 19833 3	9003414 19835 7	9003414 19834 0
	210	207 x 80 x 81	196 x 69 x 73	990	62	9003414 19836 4	9003414 19838 8	9003414 19837 1
Zubehör		für Größe		Maße B x T x H (cm)		EAN-Code		
Deckelnetz		für alle Größen		25 x 67 x 2		9003414 67010 5		
Einhängesack Typ D		140		48,5 x 50,5 x 20		9003414 67073 0		
Einhängesack Typ E		170		59 x 50,5 x 20		9003414 67074 7		
Einhängesack Typ C		210		68,5 x 67 x 20		9003414 67072 3		
Rollen		für alle Größen		4,5 x 3,5 x 3,5		9003414 67030 3		

FreizeitBox	Größe	Außenmaße	Innenmaße	Volumen	Gewicht	EAN-Code				
		B x T x H (cm)	B x T x H (cm)	(l)	(kg)	weiß	silber-metallic	quarzgrau-met.	dunkelgrau-met.	bronze-metallic
	100	101 x 46 x 61	92 x 37,5 x 56	195	19,4	9003414 61010 1	9003414 64010 8	9003414 68010 4	9003414 65010 7	9003414 62010 0
	130	134 x 62 x 71	125 x 53,5 x 66	460	31,5	9003414 61040 8	9003414 64040 5	9003414 68040 1	9003414 65040 4	9003414 62040 7
	160 <sup>HIGH</sup>	160 x 79 x 83	151 x 70,5 x 78	830	47,5	9003414 61060 6	9003414 64060 3	9003414 68060 9	9003414 65060 2	9003414 62060 5
	180	181 x 79 x 71	172 x 70,5 x 66	800	47,7	9003414 61030 9	9003414 64030 6	9003414 68030 2	9003414 65030 5	9003414 62030 8
	200	201 x 79 x 83	192 x 70,5 x 77,5	1050	62,3	9003414 61090 3	9003414 64090 0	9003414 68090 6	9003414 65090 9	9003414 62090 2
Zubehör	für Größe		Maße (cm)	EAN-Code						
Deckelnetz	für alle Größen		25 x 67 x 2	9003414 67010 5						
Einhängesack Typ A	100, 160, 180, 200		67 x 34 x 20	9003414 67070 9						
Einhängesack Typ B	130		54,5 x 50 x 20	9003414 67071 6						
Einhängesack Typ C	160, 180, 200		68,5 x 67 x 20	9003414 67072 3						
PaketBox-Kit	für alle Größen		16,5 x 26,5 x 5	9003414 67020 4						

PaketBox	Größe	Außenmaße	Innenmaße	Volumen	Gewicht	EAN-Code				
		B x T x H (cm)	B x T x H (cm)	(l)	(kg)	weiß	silber-metallic	quarzgrau-met.	dunkelgrau-met.	bronze-met.
	100	101 x 46 x 61	92 x 37,5 x 56	195	19,9	9003414 61910 4	9003414 64910 1	9003414 68910 7	9003414 65910 0	9003414 62910 3

MiniGarage	Größe	Außenmaße	Innenmaße	Fundamentmaße	Gewicht	EAN-Code	
		B x T x H (cm)	B x T x H (cm)	B x T (cm)	(kg)	silber-metallic	dunkelgrau-metallic
	L	145 x 203 x 150	140 x 195 x 143,5	145 x 203	109,4	9003414 55040 7	9003414 56040 6
Zubehör	Maße B x T x H (cm)				EAN-Code		
Alu-Bodenrahmen*	140 x 198 x 4				9003414 41032 9		
Bodenanker**	4-Stück-Packung (insgesamt werden 8 Stk. benötigt)				9003414 41004 6		
Alu-Bodenplatte*	131,6 x 189,7 x 0,2				9003414 48032 2		
SmartBase*	140 x 198 x 18				9003414 43938 2		
SmartBase <sup>PLUS</sup> *	140 x 198 x 65				9003414 43439 4		
Regale-Set*	77 x 26,8 x 14 je Boden, inkl. Regalsteher				9003414 45013 4		
Fahrradschiene*	17,9 x 199,9 x 139,5				9003414 49014 7		
Elektro-Montagepaneel*	72 x 2,1 x 28				9003414 46039 3		
LED-Leuchte	44 x 4 x 1,5				9003414 46041 6		

\*Bitte beachten Sie, dass sich die Größe der MiniGarage geändert hat. Das Zubehör passt einzig zum "Modell 2023 / Größe L" mit den Abmessungen 145 x 203 x 150 cm. Bitte überprüfen Sie sorgfältig, ob Sie die richtige Größe besitzen, um das Zubehör ordnungsgemäß nutzen zu können.

\*\*Wird der Bodenrahmen direkt im Splittbett (ca. 10 cm Splitt, ohne Fundament oder Platten) verlegt, werden zur Befestigung im Erdreich Bodenanker benötigt. Die Sturmsicherheit muss kundenseitig sichergestellt werden.

Alex®	Außenmaße	Innenmaße	Volumen	Gewicht	EAN-Code		
	B x T x H (cm)	B x T x H (cm)	(l)	(kg)	silber-metallic	quarzgrau-metallic	dunkelgrau-metallic
	80 x 88 x 129	74,4 x 80 x 124,7	740	53,7	9003414 53063 8	9003414 58068 8	9003414 54064 4
Werden 3 oder mehr Mülltonnenboxen Alex® bestellt, wird ein Sammelrabatt gewährt.							
Türanschlag links					9003414 59065 6	9003414 59065 6	9003414 59065 6
Zubehör					silber-metallic	quarzgrau-metallic	dunkelgrau-metallic
Verbindungselement	für 2 Stk. Alex® (eine Verbindung)				9003414 53067 6	9003414 58067 1	9003414 54067 5
	für 3 Stk. Alex® (zwei Verbindungen)				9003414 53069 0	9003414 58069 5	9003414 54069 9
Gleichschließendes Zylinderschloss	für 2 Stk. Alex®				9003414 50040 2	9003414 50040 2	9003414 50040 2
	für 3 Stk. Alex®				9003414 50041 9	9003414 50041 9	9003414 50041 9
Regalböden	72 x 43,5 x 7				9003414 45030 1	9003414 45030 1	9003414 45030 1
Regalsteher	122 x 3 x 3				9003414 46022 5	9003414 46022 5	9003414 46022 5

## BikeLift® für die Wandmontage



BikeLift®	Variante	Außenmaße	Gewicht	EAN-Code	
		B x T x H (cm)	(kg)	dunkelgrau-metallic	
	Standard	16 x 38 x 180	9,5	9003414 49054 3	
	mit Schwenkvorrichtung	16 x 53 x 182	13	9003414 49055 0	
Zubehör	EAN-Code				
Montagepaneel für Steckdose	kombinierbar mit allen Varianten	10 x 12 x 4	0,2	9003414 49059 8	

Passt für fast jedes Fahrrad. Check your bike: [www.biohort.com/bikelift](http://www.biohort.com/bikelift)

# Pflanzbeete

HochBeet	Größe	Außenmaße	Innenmaße	Volumen	Gewicht	EAN-Code		
		B x T x H (cm)	B x T x H (cm)	(l)	(kg)	silber-metallic	quarzgrau-metallic	dunkelgrau-metallic
	<b>1 x 0,5</b>	102 x 53 x 77	95 x 46 x 77	340	34,6	9003414 <b>64012</b> 2	9003414 <b>68012</b> 8	9003414 <b>65012</b> 1
	<b>1 x 1</b>	102 x 102 x 77	95 x 95 x 77	695	43,2	9003414 <b>64005</b> 4	9003414 <b>68005</b> 0	9003414 <b>65005</b> 3
	<b>1,5 x 0,5</b>	152 x 53 x 77	145 x 46 x 77	515	41,3	9003414 <b>64028</b> 3	9003414 <b>68028</b> 9	9003414 <b>65028</b> 2
	<b>1,5 x 1</b>	152 x 102 x 77	145 x 95 x 77	1060	49,9	9003414 <b>64018</b> 4	9003414 <b>68018</b> 0	9003414 <b>65018</b> 3
	<b>1,5 x 1,5</b>	152 x 152 x 77	145 x 145 x 77	1620	56,6	9003414 <b>64048</b> 1	9003414 <b>68048</b> 7	9003414 <b>65048</b> 0
	<b>2 x 0,5</b>	201 x 53 x 77	194 x 46 x 77	685	51,2	9003414 <b>64022</b> 1	9003414 <b>68022</b> 7	9003414 <b>65022</b> 0
	<b>2 x 1</b>	201 x 102 x 77	194 x 95 x 77	1450	59,8	9003414 <b>64015</b> 3	9003414 <b>68015</b> 9	9003414 <b>65015</b> 2
	<b>2 x 2</b>	201 x 201 x 77	194 x 194 x 77	2900	76,4	9003414 <b>64035</b> 1	9003414 <b>68035</b> 7	9003414 <b>65035</b> 0
	<b>L 2 x 1</b>	201 x 201 x 77	194 x 194 x 77	2180	82,6	9003414 <b>64025</b> 2	9003414 <b>68025</b> 8	9003414 <b>65025</b> 1

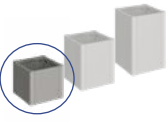
Zubehör	für Größe	Maße B x T x H (cm)	silber-metallic	quarzgrau-metallic	dunkelgrau-metallic
Zwischenboden	<b>1 x 0,5</b>	98 x 51 x 3	-	-	9003414 <b>65042</b> 8
	<b>1 x 1</b>	98 x 100 x 3	-	-	9003414 <b>65046</b> 6
	<b>1,5 x 0,5</b>	147 x 51 x 3	-	-	9003414 <b>65045</b> 9
	<b>2 x 0,5</b>	196 x 51 x 3	-	-	9003414 <b>65043</b> 5
	<b>1,5 x 1</b>	147 x 98 x 3	-	-	9003414 <b>65049</b> 7
	<b>2 x 1</b>	196 x 100 x 3	-	-	9003414 <b>65047</b> 3
Frühbeetaufsatz	<b>2 x 1</b>	200 x 101 x 23	9003414 <b>64013</b> 9	9003414 <b>68013</b> 5	9003414 <b>65013</b> 8
Schneckenschutz	<b>1 x 0,5</b>	110 x 61 x 4,2	9003414 16349 2	9003414 16351 5	9003414 16350 8
	<b>1 x 1</b>	110 x 110 x 4,2	9003414 16370 6	9003414 16372 0	9003414 16371 3
	<b>1,5 x 0,5</b>	160 x 61 x 4,2	9003414 16367 6	9003414 16369 0	9003414 16368 3
	<b>2 x 0,5</b>	209 x 61 x 4,2	9003414 16355 3	9003414 16357 7	9003414 16356 0
	<b>1,5 x 1</b>	160 x 61 x 4,2	9003414 16364 5	9003414 16366 9	9003414 16365 2
	<b>2 x 1</b>	209 x 110 x 4,2	9003414 16352 2	9003414 16354 6	9003414 16353 9
	<b>1,5 x 1,5</b>	160 x 160 x 4,2	9003414 16361 4	9003414 16363 8	9003414 16362 1
	<b>2 x 2</b>	209 x 209 x 4,2	9003414 16373 7	9003414 16375 1	9003414 16374 4
Mähkante	<b>1 x 0,5</b>	115 x 66,4 x 6,3	9003414 16399 7	9003414 16401 7	9003414 16400 0
	<b>1 x 1</b>	115 x 115 x 6,3	9003414 16396 6	9003414 16398 0	9003414 16397 3
	<b>1,5 x 0,5</b>	164 x 66,4 x 6,3	9003414 16393 5	9003414 16395 9	9003414 16394 2
	<b>2 x 0,5</b>	214 x 66,4 x 6,3	9003414 16382 9	9003414 16384 3	9003414 16383 6
	<b>1,5 x 1</b>	164 x 115 x 6,3	9003414 16390 4	9003414 16392 8	9003414 16391 1
	<b>2 x 1</b>	214 x 115 x 6,3	9003414 16379 9	9003414 16381 2	9003414 16380 5
	<b>1,5 x 1,5</b>	164 x 164 x 6,3	9003414 16385 0	9003414 16387 4	9003414 16386 7
	<b>2 x 2</b>	214 x 214 x 6,3	9003414 16376 8	9003414 16378 2	9003414 16377 5
	<b>L 2 x 1</b>	214 x 214 x 6,3	9003414 16408 6	9003414 16410 9	9003414 16409 3
Rankgitter (1 Stk.) (bei L-Größe auch 1 Stk. möglich)	<b>für 1 m Seite</b>	102 x 4 x 91	9003414 16436 9	9003414 16438 3	9003414 16437 6
	<b>für 1,5 m Seite</b>	152 x 4 x 91	9003414 16439 0	9003414 16441 3	9003414 16440 6
	<b>für 2 m Seite</b>	201 x 4 x 91	9003414 16442 0	9003414 16444 4	9003414 16443 7
Rankgitter L-Form (2 Stk.)	<b>1 x 1</b>	102 x 102 x 91	9003414 16445 1	9003414 16447 5	9003414 16446 8
	<b>1,5 x 1,5</b>	152 x 152 x 91	9003414 16448 2	9003414 16450 5	9003414 16449 9
	<b>2 x 2, L 2 x 1</b>	201 x 201 x 91	9003414 16451 2	9003414 16453 6	9003414 16452 9
Sichtschutz (1 Stk.) (bei L-Größe auch 1 Stk. möglich)	<b>für 1 m Seite</b>	102 x 4 x 91	9003414 16457 4	9003414 16459 8	9003414 16458 1
	<b>für 1,5 m Seite</b>	152 x 4 x 91	9003414 16460 4	9003414 16462 8	9003414 16461 1
	<b>für 2 m Seite</b>	201 x 4 x 91	9003414 16463 5	9003414 16465 9	9003414 16464 2
Sichtschutz L-Form (2 Stk.)	<b>1 x 1</b>	102 x 102 x 91	9003414 16466 6	9003414 16468 0	9003414 16467 3
	<b>1,5 x 1,5</b>	152 x 152 x 91	9003414 16469 7	9003414 16471 0	9003414 16470 3
	<b>2 x 2, L 2 x 1</b>	201 x 201 x 91	9003414 16472 7	9003414 16474 1	9003414 16473 4
Sichtschutz mit Lichtpaneel (1 Stk.) (bei L-Größe auch 1 Stk. möglich)	<b>für 1 m Seite</b>	102 x 4 x 91	9003414 16475 8	9003414 16477 2	9003414 16476 5
	<b>für 1,5 m Seite</b>	152 x 4 x 91	9003414 16478 9	9003414 16480 2	9003414 16479 6
	<b>für 2 m Seite</b>	201 x 4 x 91	9003414 16481 9	9003414 16483 3	9003414 16482 6
Sichtschutz mit Lichtpaneel L-Form (2 Stk.)	<b>1 x 1</b>	102 x 102 x 91	9003414 16484 0	9003414 16486 4	9003414 16485 7
	<b>1,5 x 1,5</b>	152 x 152 x 91	9003414 16487 1	9003414 16489 5	9003414 16488 8
	<b>2 x 2, L 2 x 1</b>	201 x 201 x 91	9003414 16490 1	9003414 16492 5	9003414 16491 8

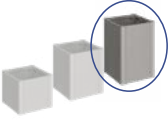
Belvedere®	Größe	Außenmaße	Innenmaße	Volumen	Gewicht	EAN-Code		
		B x T x H (cm)	B x T x H (cm)	(l)	(kg)	silber-metallic	quarzgrau-metallic	dunkelgrau-metallic
	MINI Höhe: 45 cm							
	50 <sup>MINI</sup>	53 x 53 x 45	46 x 46 x 45	42	19,8	9003414 15888 7	9003414 15875 7	9003414 15853 5
	100 <sup>MINI</sup>	102 x 53 x 45	95 x 46 x 45	90	27,3	9003414 15887 0	9003414 15874 0	9003414 15852 8
	150 <sup>MINI</sup>	152 x 53 x 45	145 x 46 x 45	135	33,7	9003414 15885 6	9003414 15872 6	9003414 15850 4
	200 <sup>MINI</sup>	201 x 53 x 45	194 x 46 x 45	180	39,9	9003414 15882 5	9003414 15869 6	9003414 15847 4
	L100 <sup>MINI</sup>	102 x 102 x 45	95 x 95 x 45	130	38,8	9003414 15878 8	9003414 15865 8	9003414 15856 6
	L150 <sup>MINI</sup>	152 x 152 x 45	145 x 145 x 45	225	53,5	9003414 15877 1	9003414 15864 1	9003414 15855 9
	L200 <sup>MINI</sup>	201 x 201 x 45	194 x 194 x 45	315	66,5	9003414 15876 4	9003414 15863 4	9003414 15854 2
	MIDI Höhe: 61 cm							
	50 <sup>MIDI</sup>	53 x 53 x 61	46 x 46 x 61	42	23,8	9003414 15940 2	9003414 15919 8	9003414 15904 4
	100 <sup>MIDI</sup>	102 x 53 x 61	95 x 46 x 61	90	32,9	9003414 15939 6	9003414 15918 1	9003414 15903 7
	150 <sup>MIDI</sup>	152 x 53 x 61	145 x 46 x 61	135	40,6	9003414 15937 2	9003414 15915 0	9003414 15901 3
	200 <sup>MIDI</sup>	201 x 53 x 61	194 x 46 x 61	180	48,3	9003414 15934 1	9003414 15911 2	9003414 15898 6
	L100 <sup>MIDI</sup>	102 x 102 x 61	95 x 95 x 61	130	46,4	9003414 15930 3	9003414 15907 5	9003414 15891 7
	L150 <sup>MIDI</sup>	152 x 152 x 61	145 x 145 x 61	225	64	9003414 15929 7	9003414 15906 8	9003414 15890 0
	L200 <sup>MIDI</sup>	201 x 201 x 61	194 x 194 x 61	315	79,8	9003414 15927 3	9003414 15905 1	9003414 15889 4
	MAXI Höhe: 77 cm							
	50 <sup>MAXI</sup>	53 x 53 x 77	46 x 46 x 77	42	27,8	9003414 16021 7	9003414 16008 8	9003414 15953 2
	100 <sup>MAXI</sup>	102 x 53 x 77	95 x 46 x 77	90	38,5	9003414 16020 0	9003414 16007 1	9003414 15952 5
	150 <sup>MAXI</sup>	152 x 53 x 77	145 x 46 x 77	135	46,6	9003414 16018 7	9003414 16005 7	9003414 15950 1
	200 <sup>MAXI</sup>	201 x 53 x 77	194 x 46 x 77	180	57,5	9003414 16015 6	9003414 16002 6	9003414 15947 1
	L100 <sup>MAXI</sup>	102 x 102 x 77	95 x 95 x 77	130	54	9003414 16011 8	9003414 15998 3	9003414 15943 3
	L150 <sup>MAXI</sup>	152 x 152 x 77	145 x 145 x 77	225	73,6	9003414 16010 1	9003414 15997 6	9003414 15942 6
	L200 <sup>MAXI</sup>	201 x 201 x 77	194 x 194 x 77	315	93	9003414 16009 5	9003414 15996 9	9003414 15941 9

Zubehör	für Größe	Maße B x T x H (cm)	silber-metallic	quarzgrau-metallic	dunkelgrau-metallic
Schneckenschutz	100	110 x 61 x 4,2	9003414 16349 2	9003414 16351 5	9003414 16350 8
	150	160 x 61 x 4,2	9003414 16367 6	9003414 16369 0	9003414 16368 3
	200	209 x 61 x 4,2	9003414 16355 3	9003414 16357 7	9003414 16356 0
Mähkante	50	66,4 x 66,4 x 6,3	9003414 16402 4	9003414 16404 8	9003414 16403 1
	100	115 x 66,4 x 6,3	9003414 16399 7	9003414 16401 7	9003414 16400 0
	150	164 x 66,4 x 6,3	9003414 16393 5	9003414 16395 9	9003414 16394 2
	200	214 x 66,4 x 6,3	9003414 16382 9	9003414 16384 3	9003414 16383 6
	L100	115 x 115 x 6,3	9003414 16414 7	9003414 16416 1	9003414 16415 4
	L150	164 x 164 x 6,3	9003414 16411 6	9003414 16413 0	9003414 16412 3
	L200	214 x 214 x 6,3	9003414 16405 5	9003414 16407 9	9003414 16406 2
Pflanzeinsatz	1 Stück	50 x 50 x 18		9003414 16424 6	
	2 Stück	50 x 50 x 18		9003414 16427 7	
	3 Stück	50 x 50 x 18		9003414 16430 7	
	4 Stück	50 x 50 x 18		9003414 16433 8	
Rankgitter (1 Stk.) (bei L-Größe auch 1 Stk. möglich)	100	102 x 4 x 91	9003414 16436 9	9003414 16438 3	9003414 16437 6
	150	152 x 4 x 91	9003414 16439 0	9003414 16441 3	9003414 16440 6
	200	201 x 4 x 91	9003414 16442 0	9003414 16444 4	9003414 16443 7
Rankgitter für L-Form (2 Stk.) (jeweils für die langen Seiten)	L100	102 x 102 x 91	9003414 16445 1	9003414 16447 5	9003414 16446 8
	L150	152 x 152 x 91	9003414 16448 2	9003414 16450 5	9003414 16449 9
	L200	201 x 201 x 91	9003414 16451 2	9003414 16453 6	9003414 16452 9
Sichtschutz (1 Stk.) (bei L-Größe auch 1 Stk. möglich)	100	102 x 4 x 91	9003414 16457 4	9003414 16459 8	9003414 16458 1
	150	152 x 4 x 91	9003414 16460 4	9003414 16462 8	9003414 16461 1
	200	201 x 4 x 91	9003414 16463 5	9003414 16465 9	9003414 16464 2
Sichtschutz für L-Form (2 Stk.) (jeweils für die langen Seiten)	L100	102 x 102 x 91	9003414 16466 6	9003414 16468 0	9003414 16467 3
	L150	152 x 152 x 91	9003414 16469 7	9003414 16471 0	9003414 16470 3
	L200	201 x 201 x 91	9003414 16472 7	9003414 16474 1	9003414 16473 4
Sichtschutz mit Lichtpaneel (1 Stk.) (bei L-Größe auch 1 Stk. möglich)	100	102 x 4 x 91	9003414 16475 8	9003414 16477 2	9003414 16476 5
	150	152 x 4 x 91	9003414 16478 9	9003414 16480 2	9003414 16479 6
	200	201 x 4 x 91	9003414 16481 9	9003414 16483 3	9003414 16482 6
Sichtschutz mit Lichtpaneel für L-Form (2 Stk.) (jeweils für die langen Seiten)	L100	102 x 102 x 91	9003414 16484 0	9003414 16486 4	9003414 16485 7
	L150	152 x 152 x 91	9003414 16487 1	9003414 16489 5	9003414 16488 8
	L200	201 x 201 x 91	9003414 16490 1	9003414 16492 5	9003414 16491 8

DaVinci®	Version	Außenmaße B x T x H (cm)	EAN-Code			
			silber-metallic	quarzgrau-metallic	dunkelgrau-metallic	
	1	Terrassenabgrenzung mit Rankgitter: 1,5 x 1,5 m Ecke mit Rankgittern, Abstufung auf beiden Seiten 0,5 m MIDI, 1 m MINI	299,5 x 299,5 x 168	9003414 <b>17335</b> 4	9003414 <b>17346</b> 0	9003414 <b>17345</b> 3
	2	Terrassenabgrenzung mit Sichtschutz: 1,5 m MAXI mit Sichtschutz, 1 x 1 m Ecke mit Rankgitter an einer Seite, 0,5 m MIDI, 0,5 m MINI	250 x 201 x 168	9003414 <b>17347</b> 7	9003414 <b>17349</b> 1	9003414 <b>17348</b> 4
	3	Blumentreppe: 0,5 m MINI, 0,5 m MIDI, 1 m MAXI	201 x 53 x 77	9003414 <b>17350</b> 7	9003414 <b>17352</b> 1	9003414 <b>17351</b> 4

Konfigurieren Sie jetzt Ihr eigenes Pflanzkasten-System DaVinci®! [www.biohort.com/konfigurator](http://www.biohort.com/konfigurator)

## Garten-Helfer

MonAmi®	Außenmaße	Innenmaße	Volumen	Gewicht	EAN-Code
	B x T x H (cm)	B x T x H (cm)	(l)	(kg)	dunkelgrau-metallic
	102 x 102 x 84	95 x 95 x 74	725	62,9	9003414 <b>65026</b> 8

Charly®	Größe	Außenmaße	Gewicht	EAN-Code
		B x T x H (cm)	(kg)	
	2	78 x 90 x 49	13,5	9003414 <b>68082</b> 1



WoodStock®	Größe	Außenmaße*	Innenmaße	Fundamentmaße	Volumen	Gewicht	EAN-Code		
		B x T x H (cm)	B x T	B x T (cm)	(m³)	(kg)	silber-metallic	quarzgrau-metallic	dunkelgrau-metallic
	150	157 x 102 x 199	142 x 70	155 x 83	2,1	48,5	9003414 <b>35010</b> 6	9003414 <b>38010</b> 3	9003414 <b>37010</b> 4
	230	229 x 102 x 199	214 x 70	227 x 83	3,1	54,1	9003414 <b>35020</b> 5	9003414 <b>38020</b> 2	9003414 <b>37020</b> 3
	300	300,7 x 102 x 199	286 x 70	299 x 83	4	64,7	9003414 <b>35040</b> 3	9003414 <b>38040</b> 0	9003414 <b>37040</b> 1
Zubehör	für Größe	Maße B x T x H (cm)					EAN-Code		
Alu-Bodenplatte	150	141,5 x 69,5 x 0,2			9,9		9003414 <b>48010</b> 0		
	230	213,5 x 69,5 x 0,2			14		9003414 <b>48080</b> 3		
	300	285,5 x 69,5 x 0,2			17,3		9003414 <b>48013</b> 1		
Rückwand	150	145,5 x 1,1 x 196,5			15,7	9003414 <b>35012</b> 0	9003414 <b>38012</b> 7	9003414 <b>37012</b> 8	
	230	217,5 x 1,1 x 196,5			22,5	9003414 <b>35022</b> 9	9003414 <b>38022</b> 6	9003414 <b>37022</b> 7	
	300	288,6 x 1,1 x 196,5			32,9	9003414 <b>35042</b> 7	9003414 <b>38042</b> 4	9003414 <b>37042</b> 5	
Türpaket	150	157 x 5 x 171			24	9003414 <b>35001</b> 4	9003414 <b>38001</b> 1	9003414 <b>37001</b> 2	
	230	229 x 5 x 171			29	9003414 <b>35002</b> 1	9003414 <b>38002</b> 8	9003414 <b>37002</b> 9	
Hinweis: Wird der Bodenrahmen direkt im Splittbett (ca. 10 cm Splitt, ohne Fundament oder Platten) verlegt, werden zur Befestigung im Erdreich Bodenanker benötigt. Die Sturmsicherheit muss kundenseitig sichergestellt werden. Bei Gr.150, 230: insges. 6 Stk.; bei Gr.300: insges. 10 Stk. notwendig.									
Bodenanker	4-Stück-Packung						9003414 <b>41004</b> 6		
	6-Stück-Packung						9003414 <b>41006</b> 0		

\*höchste Stelle, inkl. Dachvorsprung

## CleanLine Reinigungsmittel

CleanLine		Volumen	EAN-Code	
	<b>Universalreiniger</b>	Mit starker Lösekraft gegen Fette, Öle, Veralgung und Verschmutzung jeder Art. Bildet kurzfristig eine schmutz- und wasserabweisende Oberfläche. Perfekt zum Entfernen von Fingerabdrücken nach der Montage.	1000 ml	9003414 <b>99000</b> 5
	<b>Konservierung</b>	Hinterlässt einen wasser- und schmutzabweisenden Schutzfilm (Lotuseffekt). Schützen Sie Ihr Biohort-Produkt vor Umwelteinflüssen und sorgen Sie gleichzeitig für einen seidenmatten Glanz.	750 ml	9003414 <b>99100</b> 2
	<b>Sparset</b>	(Universalreiniger + Konservierung)	1000 ml + 750 ml	9003414 <b>99200</b> 9

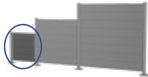
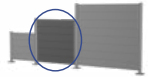
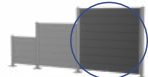
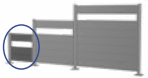
## Sichtschutz

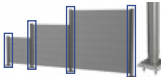
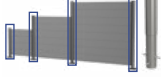
Sichtschutzelement ohne Lichtpaneel	Größe	Außenmaße		Gewicht (kg)	EAN-Code			
		B x T x H (cm)			silber-metallic	quarzgrau-metallic	dunkelgrau-metallic	
<b>Höhe: 90 cm</b> Besteht aus Wandpaneelen und zwei Führungsschienen für die Montage zwischen zwei Sichtschutz-Stehern, kann auch an einer Hausmauer o.Ä. befestigt werden								
	<b>100 x 90</b>	96 x 4,4 x 91		13,2	9003414 15924 2	9003414 15920 4	9003414 15892 4	
	<b>150 x 90</b>	145 x 4,4 x 91		17,7	9003414 15925 9	9003414 15921 1	9003414 15893 1	
	<b>180 x 90</b>	180 x 4,4 x 91		21,5	9003414 15926 6	9003414 15922 8	9003414 15894 8	
	<b>200 x 90</b>	194 x 4,4 x 91		22,9	9003414 15928 0	9003414 15923 5	9003414 15917 4	
<b>Höhe: 135 cm</b> Besteht aus Wandpaneelen und zwei Führungsschienen für die Montage zwischen zwei Sichtschutz-Stehern, kann auch an einer Hausmauer o.Ä. befestigt werden								
	<b>100 x 135</b>	96 x 4,4 x 137		20,3	9003414 15981 5	9003414 15977 8	9003414 15973 0	
	<b>150 x 135</b>	145 x 4,4 x 137		27,2	9003414 15982 2	9003414 15978 5	9003414 15974 7	
	<b>180 x 135</b>	180 x 4,4 x 137		33,4	9003414 15983 9	9003414 15979 2	9003414 15975 4	
	<b>200 x 135</b>	194 x 4,4 x 137		35,5	9003414 15984 6	9003414 15980 8	9003414 15976 1	
<b>Höhe: 180 cm</b> Besteht aus Wandpaneelen und zwei Führungsschienen für die Montage zwischen zwei Sichtschutz-Stehern, kann auch an einer Hausmauer o.Ä. befestigt werden								
	<b>100 x 180</b>	96 x 4,4 x 182		25,7	9003414 16046 0	9003414 16042 2	9003414 16038 5	
	<b>150 x 180</b>	145 x 4,4 x 182		34,7	9003414 16047 7	9003414 16043 9	9003414 16039 2	
	<b>180 x 180</b>	180 x 4,4 x 182		42,3	9003414 16048 4	9003414 16044 6	9003414 16040 8	
	<b>200 x 180</b>	194 x 4,4 x 182		45,1	9003414 16049 1	9003414 16045 3	9003414 16041 5	
Sichtschutzelement mit Lichtpaneel	Größe	Außenmaße		Gewicht (kg)	EAN-Code			
		B x T x H (cm)			silber-metallic	quarzgrau-metallic	dunkelgrau-metallic	
<b>Höhe: 90 cm</b> Besteht aus Wandpaneel, getöntem Lichtpaneel und zwei Führungsschienen für die Montage zwischen zwei Sichtschutz-Stehern, kann auch an einer Hausmauer o.Ä. befestigt werden								
	<b>100 x 90</b>	96 x 4,4 x 91		13,1	9003414 15969 3	9003414 15965 5	9003414 15961 7	
	<b>150 x 90</b>	145 x 4,4 x 91		17,7	9003414 15970 9	9003414 15966 2	9003414 15962 4	
	<b>180 x 90</b>	180 x 4,4 x 91		21,1	9003414 15971 6	9003414 15967 9	9003414 15963 1	
	<b>200 x 90</b>	194 x 4,4 x 91		22,3	9003414 15972 3	9003414 15968 6	9003414 15964 8	
<b>Höhe: 135 cm</b> Besteht aus Wandpaneelen, getöntem Lichtpaneel und zwei Führungsschienen für die Montage zwischen zwei Sichtschutz-Stehern, kann auch an einer Hausmauer o.Ä. befestigt werden								
	<b>100 x 135</b>	96 x 4,4 x 137		20,2	9003414 16034 7	9003414 15989 1	9003414 15985 3	
	<b>150 x 135</b>	145 x 4,4 x 137		27,2	9003414 16035 4	9003414 15990 7	9003414 15986 0	
	<b>180 x 135</b>	180 x 4,4 x 137		33	9003414 16036 1	9003414 15991 4	9003414 15987 7	
	<b>200 x 135</b>	194 x 4,4 x 137		34,9	9003414 16037 8	9003414 15992 1	9003414 15988 4	
<b>Höhe: 180 cm</b> Besteht aus Wandpaneelen, getöntem Lichtpaneel und zwei Führungsschienen für die Montage zwischen zwei Sichtschutz-Stehern, kann auch an einer Hausmauer o.Ä. befestigt werden								
	<b>100 x 180</b>	96 x 4,4 x 182		25,6	9003414 16058 3	9003414 16054 5	9003414 16050 7	
	<b>150 x 180</b>	145 x 4,4 x 182		34,7	9003414 16059 0	9003414 16055 2	9003414 16051 4	
	<b>180 x 180</b>	180 x 4,4 x 182		41,9	9003414 16060 6	9003414 16056 9	9003414 16052 1	
	<b>200 x 180</b>	194 x 4,4 x 182		44,5	9003414 16229 7	9003414 16057 6	9003414 16053 8	
Stehler für Sichtschutz	passend für Höhe	min. Höhe max. Höhe	Sockelplatte*		Gewicht (kg)	EAN-Code		
			B x T (cm)			silber-metallic	quarzgrau-metallic	dunkelgrau-metallic
<b>Stehler zum Andübeln</b> Werden am Boden angedübelt. Die Stehler können sowohl als Anfangs-, Abschluss-, Eck- oder auch Verbindungsstehler für die Sichtschutzelemente verwendet werden. Die Wandpaneel passend zur Höhe des Stehlers auswählen! Durchmesser: 10 cm. Je Artikel ein Stehler.								
	<b>90 cm</b>	<b>95–120</b>	15 x 15		10,5	9003414 16342 3	9003414 16341 6	9003414 16340 9
	<b>135 cm</b>	<b>140–165</b>	15 x 15		11,4	9003414 16345 4	9003414 16344 7	9003414 16343 0
	<b>180 cm</b>	<b>185–210</b>	15 x 15		13,1	9003414 16348 5	9003414 16347 8	9003414 16346 1
<b>Stehler zum Einbetonieren</b> Werden in ein Punktfundament einbetoniert. Die Stehler können sowohl als Anfangs-, Abschluss-, Eck- oder auch Verbindungsstehler für die Sichtschutzelemente verwendet werden. Die Wandpaneel passend zur Höhe des Stehlers auswählen! Durchmesser: 10 cm. Je Artikel ein Stehler.								
	<b>90 cm</b>	<b>95–120</b>			10,2	9003414 17336 1	9003414 17342 2	9003414 17339 2
	<b>135 cm</b>	<b>140–165</b>			11,7	9003414 17337 8	9003414 17343 9	9003414 17340 8
	<b>180 cm</b>	<b>185–210</b>			13,8	9003414 17338 5	9003414 17344 6	9003414 17341 5

\*Das Abdeckblech der Sockelplatte hat die Maße 18 x 18 cm.

Montagezubehör	für Stehler zum Andübeln		EAN-Code	
<b>Hammerbohrer</b>	Der Hammerbohrer wird verwendet, um im Betonfundament die benötigten Löcher für den Injektionsmörtel zu bohren. Eine Schlagbohrmaschine ist im Fachhandel erhältlich.		für SDS plus Aufnahme Ø14 mm Arbeitslänge: 150 mm	9003414 18784 9
<b>Ausblaspumpe und Reinigungsbürste</b>	Der Ausbläser wird zur sicheren und einfachen Reinigung vom Bohrloch eingesetzt. Mithilfe der Reinigungsbürste wird das festgesetzte Bohrmehl an den Seiten vom Bohrloch entfernt. Damit wird sichergestellt, dass sich der Injektionsmörtel mit dem Betonfundament verbindet.			9003414 18785 6
<b>Injektionsmörtel</b>	Der Injektionsmörtel wird benötigt, um die Ankerstangen sicher im Beton zu verkleben.		Inhalt 300 ml ausreichend für mind. 16 Stk. Ankerstangen M12 x 160	9003414 18782 5
<b>Kartuschenpistole</b>	Mit Hilfe der Kartuschenpistole wird der Injektionsmörtel genau dosiert. Durch die Übersetzung gelingt dies ohne großem Kraftaufwand.		für 310 ml Kartuschen geeignet	9003414 18783 2
<b>Ankerstangen</b>	Die Ankerstangen werden in das Fundament eingeklebt und garantieren eine sichere Verbindung zwischen Fundament und Biohort Sichtschutz inkl. Sockelplatte. Je Artikel 4 Stk. – reicht für einen Stehler.		M12 x 160 R Inkl. Muttern und Unterlegscheiben	9003414 18786 3



### Gerätehäuser

Setzen Sie auf Qualität & Langlebigkeit



### Gartenboxen

Outdoorboxen für Garten, Terrasse & Co.



### Fahrrad-Garagen

Fahrräder, Roller & Co. sicher verstaut



### Mülltonnen-Boxen

Stylisch, praktisch & wartungsfrei



### Garten-Helfer

Gartendesign in Bestform

Ihr Fachhändler:



Biohort  
steht für  
„Leben im  
Garten“

Hier finden Sie  
unsere unverb.  
empfohlenen  
Verkaufspreise:



follow us:

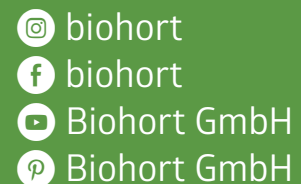

**Biohort GmbH**  
Pürnstal 43, 4120 Neufelden, Österreich  
+43 7282 / 7788 0  
E-Mail: [office@biohort.at](mailto:office@biohort.at)  
[www.biohort.com](http://www.biohort.com)

**Biohort Schweiz AG**  
[info@biohort.com](mailto:info@biohort.com)  
[www.biohort.ch](http://www.biohort.ch)

Technische Änderungen, Druckfehler und  
Farbabweichungen vorbehalten.  
ZD101016 – DE