

30747

Ⓓ **Unterputz-Radio**

ⒼⒷ **In-wall radio**

unITEC

Gebrauchsanweisung



Hergestellt für:
Inter-Union Technohandel GmbH
Carl-Benz-Straße 2
76761 Rülzheim

Instruction manual



Datum 04/2019
Version 1.0

done by Impala Services Ltd.

Size: 140 x 190 mm

D Gebrauchsanweisung

1. Sicherheitshinweise



Sämtliche Anweisungen sind zu lesen. Bewahren Sie diese Anweisungen zum späteren Nachschlagen gut auf! Geben Sie das Produkt nur mit dieser Gebrauchsanweisung an andere Personen weiter.

- Dieses Produkt ist kein Spielzeug und darf nicht von Kindern verwendet werden.
- Entfernen Sie alle Verpackungsmaterialien und achten Sie darauf, dass Kinder nicht mit diesen spielen. Erstickungsgefahr!
- **Reparieren Sie das Produkt nicht selbst!** Lassen Sie Reparaturen nur von einer Elektrofachkraft durchführen.
- Das Produkt ist nur zur Verwendung in trockenen Räumen im Innenbereich geeignet!
- Das Produkt darf nicht verwendet werden, wenn es Schäden aufweist. Stromschlaggefahr!

1.1. Festinstallation an den Netzstrom

- Bei der Montage muss das anzuschließende Stromkabel spannungsfrei sein. Schalten Sie den Strom ab und prüfen Sie die Spannungsfreiheit mit einem Spannungsprüfer.

Installation nur durch Personen mit einschlägigen elektrotechnischen Kenntnissen und Erfahrungen! *)

- Durch eine unsachgemäße Installation gefährden **Sie**:
 - Ihr eigenes Leben;
 - das Leben der Nutzer der elektrischen Anlage.
- Mit einer unsachgemäßen Installation riskieren **Sie** schwere Sachschäden, z. B. durch Brand.
- Es droht für Sie die persönliche Haftung bei Personen- und Sachschäden.
- **Wenden Sie sich an einen Elektroinstallateur!**

*) Erforderliche Fachkenntnisse für die Installation

Für die Installation sind insbesondere folgende Fachkenntnisse erforderlich:

- die anzuwendenden „5 Sicherheitsregeln“: 1) Freischalten; 2) gegen Wiedereinschalten sichern; 3) Spannungsfreiheit feststellen; 4) Erden und Kurzschließen; 5) benachbarte, unter Spannung stehende Teile abdecken oder abschränken;
- Auswahl des geeigneten Werkzeuges, der Messgeräte und ggf. der persönlichen Schutzausrüstung;
- Auswertung der Messergebnisse;
- Auswahl des Elektro-Installationsmaterials zur Sicherstellung der Abschaltbedingungen;
- IP-Schutzarten;
- Einbau des Elektroinstallationsmaterials;
- Art des Versorgungsnetzes (TN-System, IT-System, TT-System) und die daraus folgenden Anschlussbedingungen (klassische Nullung, Schutzerdung, erforderliche Zusatzmaßnahmen etc.).

1.2. Elektrische Sicherheit

- **Bei Verwendung der Wechsel-Abdeckrahmen:** Der Anschluss muss durch eine Elektrofachkraft erfolgen!
- Niemals unter Spannung stehende Teile berühren!
- Es ist darauf zu achten, dass die Isolierung des Stromkabels nicht beschädigt wird.

- Ein gefahrloser Betrieb ist nicht mehr möglich, wenn das Produkt sichtbare Beschädigungen aufweist.

1.3. Batterien

- Setzen Sie Batterien keinen extremen Temperaturen, wie etwa direkter Sonneneinstrahlung oder Feuer, aus. Legen Sie das Gerät nicht auf Heizkörper. Auslaufende Batteriesäure kann Schäden verursachen.
- Setzen Sie Batterien immer gemäß der korrekten Polarität (+ und –), wie im Batteriefach abgebildet, ein.
- **Achtung!** Es besteht Explosionsgefahr, wenn die Batterien falsch gepolt eingesetzt werden.
- Benutzen Sie nur gleiche Batterietypen mit den entsprechenden technischen Daten zum Ersatz.
- Sollten Batterien einmal ausgelaufen sein, entnehmen Sie diese mit einem Tuch aus dem Batteriefach. Entsorgen Sie die Batterien bestimmungsgemäß. Vermeiden Sie bei ausgelaufener Batteriesäure den Kontakt mit Haut, Augen und Schleimhäuten. Spülen Sie bei Kontakt mit der Säure die betroffenen Stellen sofort mit reichlich klarem Wasser und suchen Sie umgehend einen Arzt auf.
- Erlauben Sie Kindern nicht, Batterien ohne Aufsicht eines Erwachsenen zu wechseln.
- Lagern Sie Batterien gut belüftet und trocken.
- Entfernen Sie die Batterien, wenn Sie das Gerät eine längere Zeit nicht verwenden.
- **Explosionsgefahr!** Die Batterien dürfen nicht geladen oder mit anderen Mitteln reaktiviert, auseinander genommen, ins Feuer geworfen oder kurzgeschlossen werden.
- Entfernen Sie verbrauchte Batterien sofort aus dem Gerät und entsorgen Sie diese bestimmungsgemäß.

WARNUNG

Batterie nicht in den Mund nehmen, Gefahr chemischer Verätzung.

Die mit diesem Produkt gelieferte Fernbedienung enthält eine Knopfzellenbatterie. Wenn die Knopfzellenbatterie verschluckt wird, kann sie innerhalb von 2 Stunden zu schweren inneren Verbrennungen führen und zum Tode führen.

Halten Sie neue und gebrauchte Batterien von Kindern fern.

Wenn das Batteriefach nicht sicher schließt, verwenden Sie das Produkt nicht mehr und halten Sie es von Kindern fern.

Wenn Sie annehmen, dass Batterien verschluckt wurden oder in ein Körperteil gelangt sind, suchen Sie sofort einen Arzt auf.

2. Bestimmungsgemäßer Gebrauch

- Das Radio kann UKW wiedergeben und Musik von über Bluetooth verbundenen externen Geräten streamen. Das Produkt ist nicht für den kommerziellen Gebrauch geeignet. Es ist ausschließlich für die Festinstallation und für den privaten Gebrauch geeignet.
- Die uniTEC-Schaltsereien Melbourne, Imola, Monaco, Le Mans, Valencia und Montreal sind mit diesem Radio kompatibel.

D Gebrauchsanweisung

3. Lieferumfang

Prüfen Sie den Lieferumfang auf Vollständigkeit und auf eventuelle Schäden, bevor Sie das Produkt installieren.

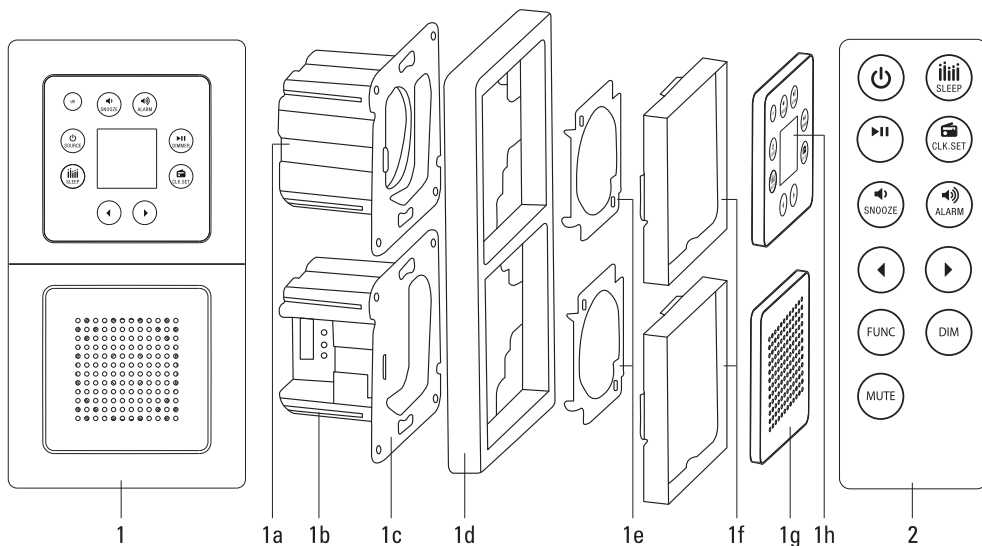

1.	Unterputz-Radio (vormontiert)	x1
1a.	Radiomodul	x1
1b.	Lautsprechermodul	x1
1c.	Metallhalterung	x2
1d.	Doppelrahmen	x1
1e.	Clips	x2
1f.	Zwischenrahmen	3x2*
1g.	Lautsprechergitter	x1
1h.	Display	x1
2.	Fernbedienung mit Batterie (CR2025)	x1

* Im Lieferumfang sind jeweils 2 Zwischenrahmen für die Serien Imola, Melbourne, Monaco, Le Mans, Montreal und Valencia enthalten.

4. Tasten

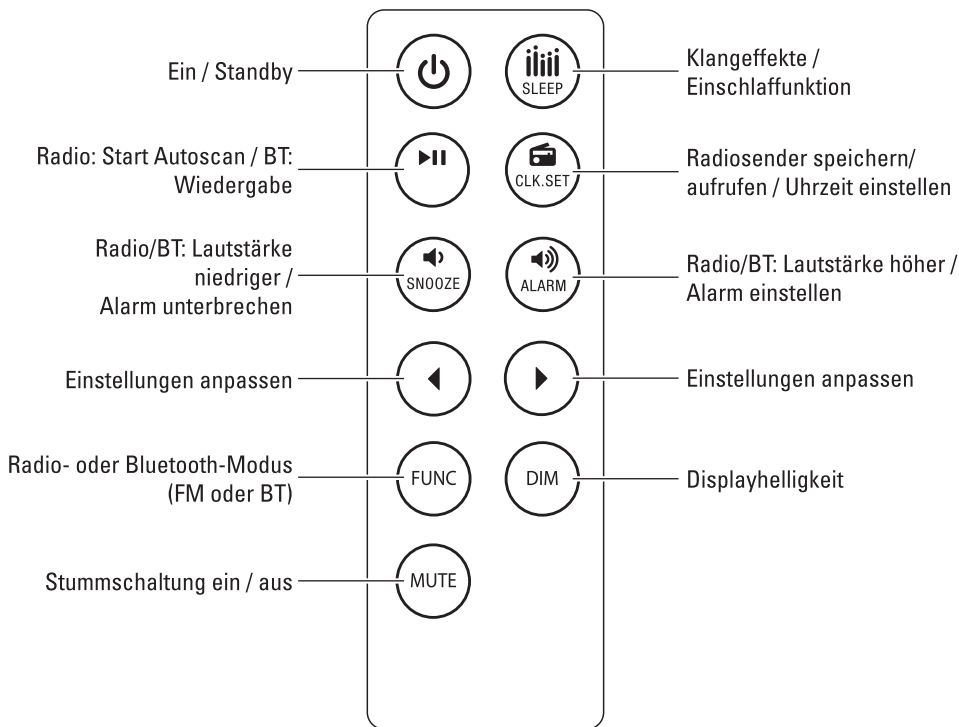
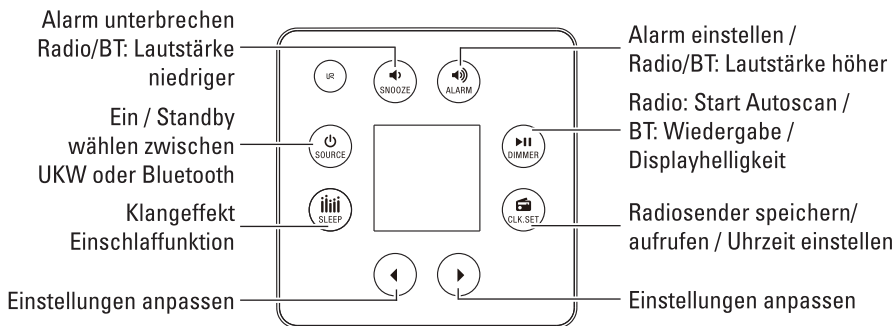

D Gebrauchsanweisung

5. Montage

- Unterbrechen Sie die Netzstromverbindung am Sicherungskasten und sichern Sie die Sicherung vor unbeabsichtigtes Wiedereinschalten (z. B. durch Anbringung eines Warnschildes am Sicherungskasten).
- Die Drahtenden der Zuleitung sollten ca. 5 bis 10 mm abisoliert werden.
- Befestigen Sie die Drahtenden in den entsprechenden Lüsterklemmen:

grün-gelb (Schutzleiter)		braun (Phase)		blau (neutral)	
-----------------------------	---	---------------	---	----------------	---

6. Fernbedienung

Ab Werk ist eine Batterie in der Fernbedienung eingelegt. Ziehen Sie vor der ersten Benutzung der Fernbedienung den aus dem Batteriefach herausragenden Schutzstreifen heraus. Die Fernbedienung ist nun betriebsbereit.

6.1. Fernbedienung – Batterie ersetzen

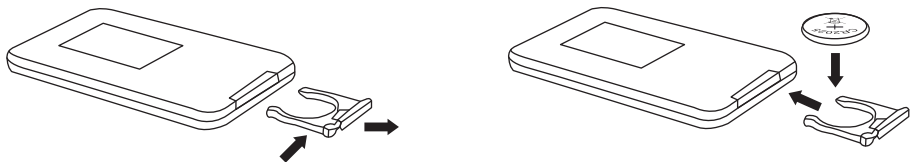



- Entfernen Sie die Batteriehalterung aus dem Batteriefach.
- Legen Sie 1 neue Knopfzelle (Typ: CR2025) mit korrekter Polarität in die Batteriehalterung ein.
- Setzen Sie die Batteriehalterung wieder in das Batteriefach ein.

7. Radio

- Drücken Sie mehrmals auf **SOURCE** (am Produkt) oder **FUNC** (an der Fernbedienung), um **FM** auszuwählen.
- Drücken Sie **▶||**. Das Produkt sucht automatisch nach Radiosendern. Wenn ein Sender gefunden wird, beendet das Produkt die Suche und der Sender wird wiedergegeben. Nehmen Sie, falls notwendig, eine Feineinstellung des Senders mit **◀/▶** vor.

7.1. Radiosender speichern und aufrufen

Das Produkt kann bis zu 30 Radiosender speichern.

Radiosender	Einstellung
Speichern:	Stellen Sie den gewünschten Sender ein. Halten Sie  ca. 2 Sekunden lang gedrückt. Im Display blinkt P01 . Wählen Sie die gewünschte Speicherplatznummer mit ◀/▶ aus. Drücken Sie  zur Bestätigung.
Aufrufen:	Drücken Sie im Radiomodus mehrmals  , um den gewünschten Sender auszuwählen.

8. Zeit einstellen

- Wenn die Stromversorgung angeschaltet wird, zeigt das Display **00:00** an. Das Radio befindet sich im Standby-Betrieb.
- Halten Sie **CLK.SET** ca. 3 Sekunden lang gedrückt. **Set Clock** leuchtet im Display. Drücken Sie **CLK.SET** zur Bestätigung.
- Stellen Sie die Stunden und die Minuten mit ◀/▶ ein. Drücken Sie jeweils **CLK.SET** zur Bestätigung.
- **Hinweis:** Wenn 30 Sekunden lang keine Eingabe erfolgt, beendet das Radio den Einstellungsmodus automatisch.

9. Alarm

9.1. Alarm einstellen

- 2 Alarmer können unabhängig voneinander eingestellt werden.
- Vorbereitung: Stellen Sie das Radio in den Standby-Modus (⏻ drücken).
 - Halten Sie **ALARM** ca. 3 Sekunden lang gedrückt. Wählen Sie mit ◀/▶ aus, ob Sie Alarm 1 (Displayanzeige: **AL1**) oder Alarm 2 (Displayanzeige: **AL2**) einstellen möchten. Drücken Sie **ALARM** zur Bestätigung.
 - Stellen Sie die Alarmzeit mit ◀/▶ ein. Drücken Sie **ALARM** zur Bestätigung.
 - Wählen Sie mit ◀/▶ aus, ob sich zur Alarmzeit der Summer oder das Radio einschalten soll. Drücken Sie ⏻ zur Bestätigung.
 - Stellen Sie die gewünschte Alarm-Lautstärke mit ◀/▶ ein. Drücken Sie **ALARM** zur Bestätigung.

9.2. Alarm unterbrechen/ausschalten/beenden

Alarm	Taste	Funktion
Unterbrechen:	SNOOZE drücken.	Der Alarm stoppt und erklingt nach 9 Minuten erneut.
Ausschalten:	ALARM drücken.	Der Alarm stoppt.
Beenden:	ALARM ca. 3 Sekunden lang drücken.	Stellen Sie mit ◀/▶ Alarm 1 und/oder Alarm 2 auf OFF (aus). Drücken Sie ALARM zur Bestätigung.

10. Einschlaffunktion

- Vorbereitung: Stellen Sie einen Radiosender ein oder verbinden Sie ein Gerät über Bluetooth mit dem Produkt.
- Halten Sie **iiii** gedrückt, bis **Sleep** und **90** im Display angezeigt werden. Durch mehrmaliges Drücken von ◀/▶ können Sie die Zeiten **60, 30, 15, 10, 5** Minuten und **OFF** (Einschlaffunktion ausschalten) einstellen.
- Nach Ablauf der eingestellten Zeit schaltet sich das Produkt aus.

D Gebrauchsanweisung

11. Displayhelligkeit einstellen (5 Helligkeitsstufen)

- Displayhelligkeit mit der Fernbedienung einstellen: Drücken Sie mehrmals auf **DIM**.
- Displayhelligkeit am Radio einstellen: Stellen Sie das Radio in den Standby-Modus (⏻ drücken). Drücken Sie mehrmals auf **DIMMER**.

12. Lautstärke und Klangeffekte

Diese Funktionen können während der Wiedergabe eingestellt werden:

Einstellung	Taste
Lautstärke höher/niedriger:	SNOOZE / ALARM
Stummschaltung ein/aus:	MUTE
Klangeffekt [FLAT] → [POP] → [ROCK] → [CLASSIC] → [FLAT] → ...	iiii

13. Bluetooth

Das Produkt kann Musik von über Bluetooth verbundenen externen Geräten (z. B. Smartphones) streamen. Die Bluetooth-Reichweite für dieses Produkt beträgt 5 bis 10 Meter. Wände, Strukturen und andere Objekte können die Bluetooth-Reichweite verringern.

- Bluetooth-Kopplung: Schalten Sie das externe Gerät und das Radio ein (⏻ drücken). Drücken Sie mehrmals auf **SOURCE** (am Radio) oder **FUNC** (an der Fernbedienung), um **BT** auszuwählen. **BLUETOOTH** blinkt im Display.
- Wählen Sie nun auf Ihrem externen Gerät den Bluetooth-Namen **UP-RADIO** aus.
- Falls ein Passwort angefragt werden sollte, geben Sie **0000** ein.
- Wenn die Bluetooth-Verbindung erfolgreich hergestellt wurde, leuchtet **BLUETOOTH** im Display des Radios.
- **Hinweis:** Wenn das Radio das zuletzt gekoppelte externe Gerät findet, stellt es automatisch eine Verbindung her.

14. Technische Daten

Nennspannung/Frequenz:	230 V~, 50 Hz
Leitungsquerschnitt:	1,5 mm ²
Anwendungsbereich:	Innen
Einsatzbereich:	Wohnraum
Schutzart:	IP20
Montageart:	Festinstallation / Unterputz
Fernbedienung:	1 x 3 V  , CR2025 (mitgeliefert)
Radio-Frequenzbandbereich:	UKW 87,5 bis 108 MHz
Bluetooth-Version:	V4.1, unterstützt A2DP- und AVRCP-Profile
Bluetooth-Reichweite:	ca. 8 bis 10 Meter

Hiermit erklärt Inter-Union Technohandel GmbH, dass der Funkanlagentyp 30747 der Richtlinie 2014/53/EU entspricht. Der vollständige Text der EU-Konformitätserklärung ist unter der folgenden Internetadresse verfügbar:

<http://iuqr.de/30747>

15. Entsorgungshinweis



Dieses Symbol weist darauf hin, dass das Gerät nicht über den normalen Haushaltsmüll entsorgt werden darf. Geben Sie Ihr Altgerät an entsprechenden Sammelstellen ab oder wenden Sie sich an Ihren Händler, bei dem Sie das Gerät erworben haben. Dort wird das Gerät für ein umweltgerechtes Recycling bzw. zum Zwecke der Wiederverwendung entgegengenommen.

Altbatterien und Altakkumulatoren, die gegebenenfalls dem Altgerät entnommen werden können, müssen separat abgegeben werden, sofern das Altgerät keiner Wiederverwendung zugeführt wird.

1. Safety advice



Read all instructions before use. Keep these instructions for future reference! Include these instructions if you pass on the product to third parties.

- This appliance is not a toy and should not be used by children.
- Remove all the packaging materials and ensure that children do not play with them. Suffocation hazard!
- **Do not repair the product yourself!** Have repairs carried out by a professional electrician.
- The product is only suitable for use in dry indoor spaces!
- The product may not be used if it exhibits visible signs of damage. Risk of electric shock!

1.1. Fixed installation to power supply

- The mains cable to be connected must be de-energized during installation. Cut the power and use a voltage tester to verify that the connection cable is not live.

The product may be installed only by persons with relevant electrical knowledge and experience! *)

- With improper installation, **you** endanger:
 - Your own life;
 - The lives of users of the electrical installation.
- With improper installation, **you** risk serious property damage, e.g. through fire.
- You will be personally liable in the event of personal and property damage.
- **Contact an electrician!**

*) **Required expert knowledge for installation**

The following expertise is especially required for installation:

- Use the "5 safety rules": 1) Disconnect from power supply; 2) Shield against reconnection; 3) Confirm voltage-free state; 4) Ground and short-circuit; 5) Cover or shield any adjacent live components;
- Select suitable tools, meters and, where necessary, personal protective gear;
- Evaluate readings;
- Select electrical installation materials for securing disconnection;
- IP protection types;
- Installation of electrical installation materials;
- Power supply network type (TN system, IT system, TT system) and resulting connection requirements (traditional grounding, protective grounding, necessary additional measures, etc.).

1.2. Electrical safety

- **When using the removable cover frame:** The device must be connected by a professional electrician!
- Never touch any live components!
- Ensure that the power cable insulation is not damaged.

- Safe operation cannot be guaranteed if the product shows any kind of damage.

1.3. Batteries

- Do not expose batteries to extreme temperatures such as direct sunlight or fire. Do not place the device on heating appliances. Leaking battery acid can cause damage.
- Always insert the batteries heading correct polarity (+ and –) as indicated in the battery compartment.
- **Caution!** There is a risk of explosion if batteries are inserted incorrectly.
- Only use identical batteries of the appropriate specifications for replacement.
- If batteries are leaking, remove them from the battery compartment using a cloth. Dispose of batteries accordingly. In case of leaking batteries, avoid contact with skin, eyes and mucous membranes. If you have come in contact with battery acid, rinse the affected area with plenty of water and seek medical advice immediately.
- Do not allow children to replace batteries without adult supervision.
- Store batteries at a well-ventilated and dry location.
- Remove the batteries for extended periods of disuse.
- **Risk of explosion!** Do not charge or use any tools to reactivate batteries. Do not dismantle, throw into fire or short-circuit.
- Remove exhausted batteries immediately and dispose of accordingly.

WARNING

Do not put batteries in your mouth, risk of chemical burns.

The remote control delivered with this product contains a button cell battery. If a button cell battery is swallowed, it may lead to serious internal burns and death within 2 hours.

Keep new and used batteries out of the reach of children.

If the battery compartment is not securely closed, do not use the product and keep it out of the reach of children.

If you suspect that batteries have been swallowed or inserted in any body part, seek medical attention immediately.

2. Intended use

- The radio can play back FM and stream music from external devices connected via Bluetooth. The product is not intended for commercial use. It is intended exclusively for fixed installation and suitable for private use.
- The uniTEC switch series Melbourne, Imola, Monaco, Le Mans, Valencia and Montreal are compatible with this radio.

3. Delivery contents

Check the delivery contents for completeness and for possible damages before installing the radio.

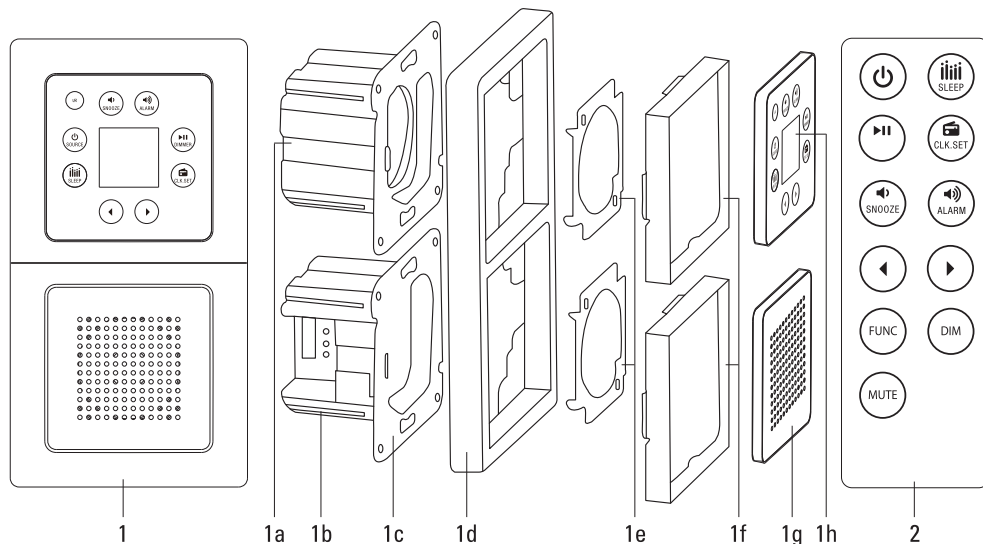

1.	In-wall radio (pre-mounted)	x1
1a.	Radio module	x1
1b.	Speaker module	x1
1c.	Metal bracket	x2
1d.	Double frame	x1
1e.	Clips	x2
1f.	Intermediate frame	3x2*
1g.	Speaker cover	x1
1h.	Display	x1
2.	Remote control with battery (CR2025)	x1

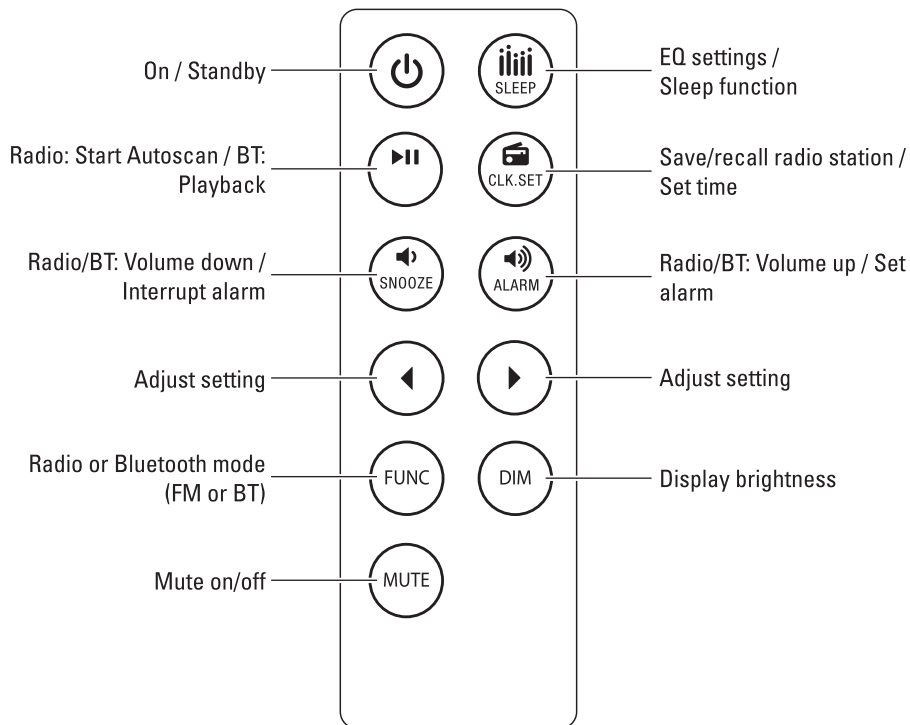
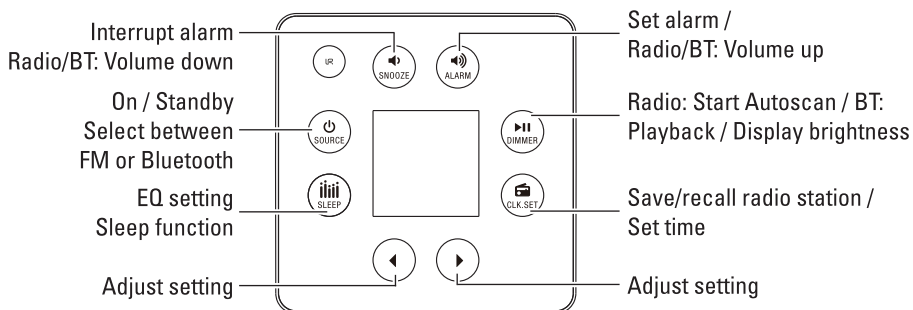

* Delivery includes 2 intermediate frames each for the series Imola, Melbourne, Monaco, Le Mans, Montreal, and Valencia.

4. Controls



5. Installation

- Interrupt the power supply at the fuse box and secure it against unintended re-connection (e.g. by attaching a warning sign to the fuse box).
- Strip the wire ends of the supply line about 5 to 10 mm.
- Fasten the wire ends in the appropriate terminals:

green-yellow (earth conductor)		brown (phase)		blue (neutral)	
-----------------------------------	---	---------------	---	----------------	---

6. Remote control

A battery is installed in the remote control ex works. Before first use of the remote control, remove the protective strip that extends from the battery compartment. The remote control is now operational.

6.1. Remote control – Replacing the battery

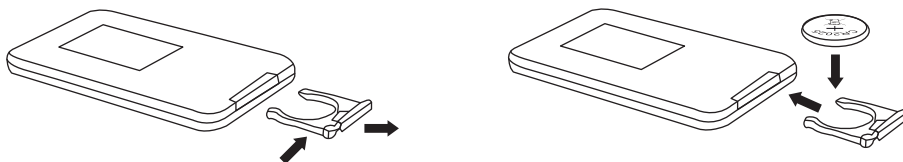

- Remove the battery holder from the battery compartment.
- Insert 1 new button cell battery (type: CR2025) with correct polarity in the battery holder.
- Reinsert the battery holder in the battery compartment.



7. Radio

- Repeatedly press **SOURCE** (on the product) or **FUNC** (on the remote control) to select **FM**.
- Press **▶||**. The product searches automatically for radio stations. When a station is found, the product ends the search and plays back the station. If necessary, fine tune the station with **◀/▶**.

7.1. Saving and recalling radio stations

The product can store up to 30 radio stations.

Radio station	Setting
---------------	---------

Save:	Fine tune the desired station. Press and hold  for approx. 2 seconds. P01 begins flashing on the display. Select the desired preset number with ◀/▶ . Press  to confirm.
-------	--

Recalling a preset: In radio mode, repeatedly press  to select the desired station.

8. Setting the time

- When the power supply is turned on, the display shows **00:00**. The radio is in standby mode.
- Press and hold **CLK.SET** for approx. 3 seconds. The display shows **Set Clock**. Press **CLK.SET** to confirm.

- Set the hour and minutes with ◀/▶. Press **CLK.SET** to confirm each setting.
- **Note:** If no button is pressed for 30 seconds, the radio automatically ends the setting mode.

9. Alarm

9.1. Setting the alarm

2 alarms can be set independently.

- Preparation: Set the radio to standby mode (press ⏻).
- Press and hold **ALARM** for approx. 3 seconds. Select with ◀/▶ whether you wish to set Alarm 1 (display indicator: **AL1**) or Alarm 2 (display indicator: **AL2**). Press **ALARM** to confirm.
- Set the alarm time ◀/▶. Press **ALARM** to confirm.
- Select with ◀/▶ whether the alarm activates a buzzer or the radio. Press 🔊 to confirm.
- Set the desired alarm volume with ◀/▶. Press **ALARM** to confirm.

9.2. Interrupting/turning off/ending the alarm

Alarm	Button	Function
Interrupt:	Press SNOOZE .	The alarm stops and sounds again after 9 minutes.
Turn off:	Press ALARM .	The alarm stops.
End the alarm:	Press and hold ALARM for approx. 3 seconds.	Set Alarm 1 and/or Alarm 2 to OFF with ◀/▶. Press ALARM to confirm.

10. Sleep function

- Preparation: Turn on a radio station or connect a playback device with the product via Bluetooth.
- Press and hold **iiii** until the display shows **Sleep** and **90**. Repeatedly press ◀/▶ to set the time between **60, 30, 15, 10** and **5** minutes and **OFF** (turn off sleep function).
- After the set time runs down, the product turns off automatically.

11. Setting the display brightness (5 brightness levels)

- Setting the display brightness via remote control: Repeatedly press **DIM**.
- Setting the display brightness via the radio: Set the radio to standby mode (press ⏻). Repeatedly press **DIMMER**.

12. Volume and EQ settings

You can set these functions during playback:

Setting	Button
Volume up/down:	SNOOZE / ALARM
Mute on/off:	MUTE
EQ setting [FLAT] → [POP] → [ROCK] → [CLASSIC] → [FLAT] → ...	iiii

13. Bluetooth

The product can stream music from external devices (e.g. smartphones) connected via Bluetooth. The product has a Bluetooth range of 5 to 10 metres. Walls, structures and other objects may reduce the Bluetooth range.

- Bluetooth pairing: Turn on the external device and the radio (press **⏻**). Repeatedly press **SOURCE** (on the radio) or **FUNC** (on the remote control) to select **BT. BLUETOOTH** flashes on the display.
- Now select the Bluetooth name **UP-RADIO** on your external device.
- If a password is required, enter **0000**.
- When the devices have successfully paired, the radios display shows **BLUETOOTH**.
- **Note:** When the radio detects the previously paired external device, it will automatically establish a connection.

14. Technical data

Nominal voltage/frequency:	230 V~, 50 Hz
Wire size:	1.5 mm ²
Scope of application:	Indoor
Areas of use:	Living space
Protection class:	IP20
Installation type:	Fixed installation / In-wall
Remote control:	1 x 3 V  , CR2025 (included)
Radio frequency band range:	FM 87.5 to 108 MHz
Bluetooth version:	V4.1, supports A2DP and AVRCP profiles
Bluetooth range:	approx. 8 to 10 metres

Inter-Union Technohandel GmbH hereby declares that the radio equipment type 30747 complies with the 2014/53/EU guideline. Click on the following link to read the full text of the EU Declaration of Conformity:

<http://iuqr.de/30747>

15. Notes on disposal



This symbol indicates that the device may not be disposed of with normal household waste. Return your waste product to designated collection facilities or contact your dealer where you have purchased your device. There, the device can be accepted for environmental recycling/reuse.

Old (rechargeable) batteries removed from the used device must be disposed of separately if the used device will not be reused.