

- DE** Originalbetriebsanleitung - Gabelhubwagen
- EN** Translation of the original instructions - Low lift pallet truck
- FR** Traduction du mode d'emploi d'origine - Transpalette à petite levée
- IT** Traduzione del Manuale d'Uso originale - Carrello transpallet con forche
- NL** Vertaling van de originele gebruiksaanwijzing - Palletwagen
- CZ** Překlad originálního návodu k provozu - Nízkozdvižný vidlicový vozík
- SK** Preklad originálneho návodu na prevádzku - Nízkozdvižný vidlicový vozík
- HU** Az eredeti használati utasítás fordítása - Raklapemelő kocsi
- SL** Prevod originalnih navodil za uporabo - Ročni viljičar
- HR** Prijevod originalnog naputka za uporabu - Ručni viljuškar
- BG** Превод на оригиналната инструкция - Нископовдигаща количка с вилица
- RO** Traducerea manualului original de utilizare - Cărucior-elevator cu cursă redusă de ridicare
- BIH** Prijevod originalnih uputstava za upotrebu - Ručni viljuškar
- PL** Tłumaczenie oryginalnej instrukcji obsługi - podnośny wózek widłowy
- ES** Traducción del manual de instrucciones original - Transpalette

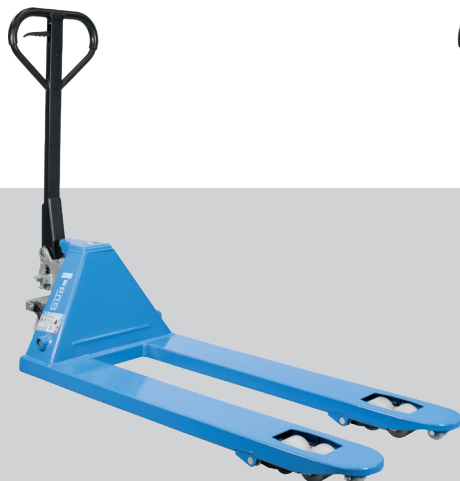

**GHW 2500 PA**

24317



**GHW 2500 PU**

24319

GÜDE GmbH & Co. KG  
Birkichstrasse 6  
74549 Wolpertshausen  
Deutschland



**DEUTSCH****Bitte lesen Sie die Betriebsanleitung vor Inbetriebnahme sorgfältig durch.**

ENGLISH

Please read the instructions carefully before starting the machine.

FRANÇAIS

Veuillez lire avec soin le mode d'emploi avant la mise en service

ITALIANO

Leggere attentamente le istruzioni per l'uso prima di mettere in funzione l'elettrodomestico.

NEDERLANDS

Graag instructies zorgvuldig doorlezen vóórdát u de machine in gebruik neemt.

CESKY

Před spuštěním stroje si pečlivě přečtěte návod k používání.

SLOVENSKY

Pred prvým použitím prístroja si pozorne prečítajte návod na obsluhu.

MAGYAR

Kérjük alaposan olvassa el a tájékoztatót mielőtt a gépet használna.

SLOVENIJA

Pred uvedbo v pogon prosim natančno preberite priložena navodila za uporabo.

HRVATSKI

Prije puštanja u rad pažljivo pročitajte naputak za upotrebu.

БЪЛГАРСКИ

Преди пускане на уреда в действие моля прочетете внимателно инструкцията за използване.

ROMÂNIA

Va rugăm să citiți cu atenție modul de utilizare înaintea punerii utilajului în funcțiune.

BOSANSKI

Pre puštanja u rad pažljivo pročitajte uputstvo za upotrebu.

POLSKI

Przed przystąpieniem do uruchomienia prosimy o dokładne zapoznanie się z instrukcją obsługi.

ESPAÑOL

Por favor, lea este manual de instrucciones detenidamente antes de la puesta en marcha.



	<b>INBETRIEBNAHME</b>   STARTING-UP THE MACHINE   MISE EN SERVICE   MESSA IN FUNZIONE   INBEDRIJFSTELLING   UVEDENÍ DO PROVOZU   UVEDENIE DO PREVÁDZKY   ÜZEMBE HELYEZÉS   UVEDBA V POGON   PUŠTANJE U RAD   ПУСКАНЕ В ДЕЙСТВИЕ   PUNEREA ÎN FUNCȚIUNE   PUŠTANJE U RAD   PUESTA EN MARCHA _____	4
<b>Deutsch</b>	<b>TECHNISCHE DATEN</b>   <b>BESTIMMUNGSGEMÄSSE VERWENDUNG</b>   <b>SICHERHEITSHINWEISE</b>   <b>WARTUNG</b>   <b>GEWÄHRLEISTUNG</b> _____	7
<b>English</b>	TECHNICAL DATA   SPECIFIED CONDITIONS OF USE   SAFETY INSTRUCTIONS   MAINTENANCE   GUARANTEE _____	10
<b>Français</b>	CARACTÉRISTIQUES TECHNIQUES   UTILISATION CONFORME À LA DESTINATION   CONSIGNES DE SÉCURITÉ   ENTRETIEN   GARANTIE _____	13
<b>Italiano</b>	DATI TECNICI   USO IN CONFORMITÀ ALLA DESTINAZIONE   ISTRUZIONI DI SICUREZZA   MANUTENZIONE   GARANZIA _____	16
<b>Nederlands</b>	TECHNISCHE GEGEVENS   VOORGESCHREVEN GEBRUIK VAN HET SYSTEEM   VEILIGHEIDSADVIEZEN   ONDERHOUD   GARANTIE _____	19
<b>Cesky</b>	TECHNICKÉ ÚDAJE   POUŽITÍ V SOULADU S URČENÍM   BEZPEČNOSTNÍ POKYNY   ÚDRŽBA   ZÁRUKA _____	22
<b>Slovensky</b>	TECHNICKÉ ÚDAJE   POUŽITIE PODĽA PREDPISOV   BEZPEČNOSTNÉ POKYNY   ÚDRŽBA   ZÁRUKA _____	25
<b>Magyar</b>	MŰSZAKI ADATOK   RENDELTETÉS SZERINTI HASZNÁLAT   BIZTONSÁGI UTASÍTÁSOK   KARBANTARTÁS   JÓTÁLLÁS _____	28
<b>Slovenija</b>	TEHNIČNI PODATKI   UPORABA V SKLADU Z NAMENOM   VARNOSTNI NAPOTKI   VZDRŽEVANJE   GARANCIJA _____	31
<b>Hrvatski</b>	TEHNIČKI PODACI   NAMJENSKA UPORABA   SIGURNOSNE UPUTE   ODRŽAVANJE   JAMSTVO _____	34
<b>Български</b>	ТЕХНИЧЕСКИ ДАННИ   ИЗПОЛЗВАНЕ В СЪОТВЕТСТВИЕ С ПРЕДНАЗНАЧЕНИЕТО   ИНСТРУКЦИИ ПО БЕЗОПАСНОСТ   ПОДДРЪЖКА _____	37
<b>România</b>	DATE TEHNICE   UTILIZARE CONFORM DESTINAȚIEI   INSTRUCȚIUNI DE SECURITATE   ÎNȚREȚINERE   GARANȚIE _____	40
<b>Bosanski</b>	TEHNIČKI PODACI 7   NAMJENSKA UPOTREBA   SIGURNOSNA UPUTSTVA   ODRŽAVANJE   GARANCIJA _____	43
<b>Polski</b>	DANE TECHNICZNE   ZASTOSOWANIE ZGODNE Z PRZEZNACZENIEM   WSKAZÓWKI DOTYCZĄCE BEZPIECZEŃSTWA   KONSERWACJA   GWARANCJA _____	46
<b>Español</b>	TDATOS TÉCNICOS   USO PREVISTO   INSTRUCCIONES DE SEGURIDAD   MANTENIMIENTO   GARANTÍA _____	49
<b>EG-Konformitätserklärung</b>	EU Declaration of Conformity   Certificat de conformité aux directives européennes   Dichiarazione di conformità alla norme UE   EU-conformiteitverklaring   Prohlášení o shodě EU   Vyhlásenia o zhode EU   EU-Megfelelőségi nyilatkozat   EV-izjave o skladnosti   Izjave o istovjetnosti EU   ЕС-декларацията за съответствие   UE-DeclaraȚiei de conformitate   Izjave o istovjetnosti EU   Declaración CE de conformidad _____	52



**LIEFERUMFANG** | DELIVERED ITEMS | ARTICLES DÉLIVRÉS | VOLUME DELLA FORNITURA |  
LEVERINGSOMVANG | OBJEM DODÁVKY | ROZSAH DODÁVKY | SZÁLLÍTÁSI TERJEDELEM |  
OBSEG DOBAVE | OPSEG ISPORUKE | ОБЕМ НА ДОСТАВКАТА | VOLUMUL LIVRĂRII | OPSEG  
SPORUKE | TESLIMAT KAPSAMI | ZAKRES DOSTAWY | VOLUMEN DE SUMINISTRO

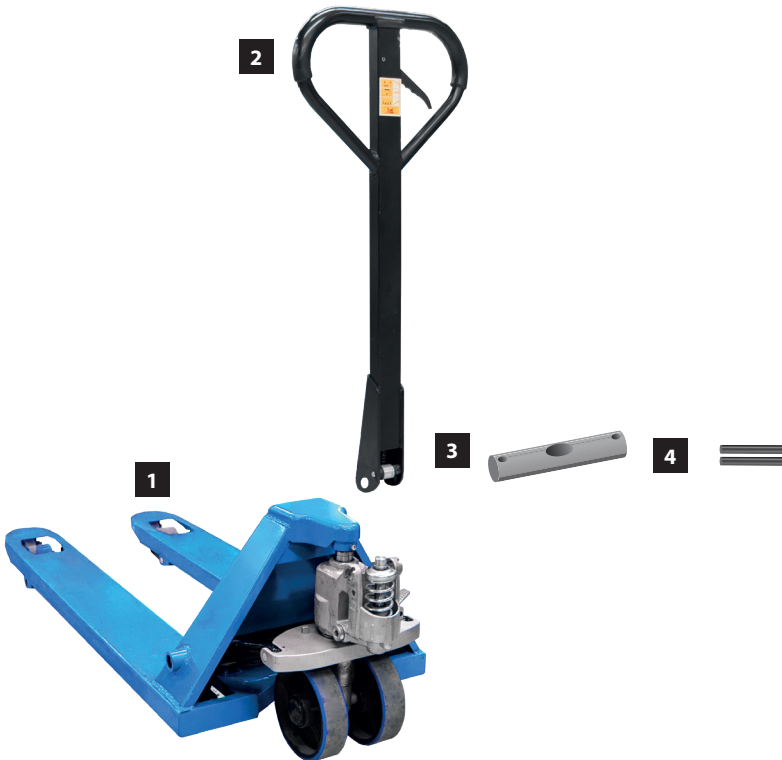



DE	<b>Montage</b>	SL	Montaža
EN	Assembly	HR	Montaža
FR	Assemblage	BG	Монтаж
IT	Montaggio	RO	Montaj
NL	Montage	BIH	Montaža
CZ	Montáž	PL	Montaż
SK	Montáž	ES	Montaje
HU	Szerelés		



2-3

DE	<b>Inbetriebnahme</b>	SL	Uvedba v pogon
EN	Starting-up the machine	HR	Puštanje u rad
FR	mise en service	BG	Пускане в действие
IT	Messa in funzione	RO	Punerea în funcțiune
NL	Inbedrijfstelling	BIH	Puštanje u rad
CZ	Uvedení do provozu	PL	Uruchomienie
SK	Uvedenie do prevádzky	ES	Puesta en marcha
HU	Üzembe helyezés		



4

DE	<b>Betrieb</b>	SL	Delovanje
EN	Operation	HR	Rad
FR	Fonctionnement	BG	Работа
IT	Esercizio	RO	Funcționare
NL	Gebruik	BIH	Rad
CZ	Provoz	PL	Eksploatacja
SK	Prevádzka	ES	Funcionamiento
HU	Üzemeltetés		



5

DE	<b>Arbeitsanweisungen</b>	SL	Napotki za delo
EN	Work instructions	HR	Radne upute
FR	Instructions	BG	Инструкции за експлоатация
IT	Istruzioni di lavoro	RO	Instrucțiuni de lucru
NL	Werkaanwijzing	BIH	Radna uputstva
CZ	Pracovní instrukce	PL	Instrukcje robocze
SK	Pracovné inštrukcie	ES	Instrucciones de trabajo
HU	Munkavégzési utasítások		

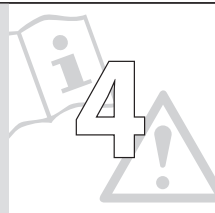

6

DE	<b>Reinigung / Wartung</b>	SL	Čiščenje / Vzdrževanje
EN	Cleaning / Maintenance	HR	Čišćenje / Održavanje
FR	Nettoyage / Entretien	BG	Чистене / Поддръжка
IT	Pulizia / Manutenzione	RO	Curățare / Întreținere
NL	Schoonmaken / Onderhoud	BIH	Čišćenje / Održavanje
CZ	Čistění / Údržba	PL	Czyszczenie/konserwacja
SK	Čistenie / Údržba	ES	Limpieza/mantenimiento
HU	Tisztítás / Karbantartás		

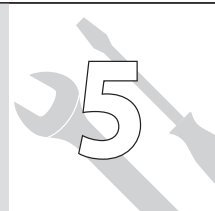

7

2

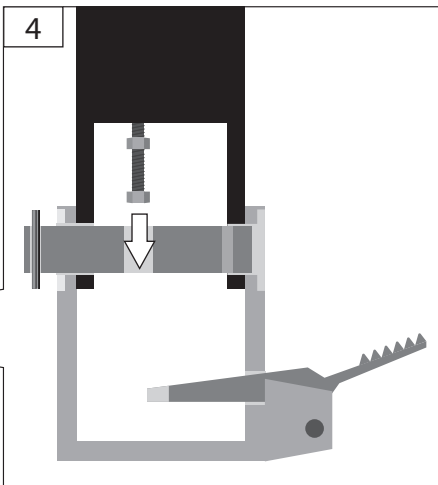
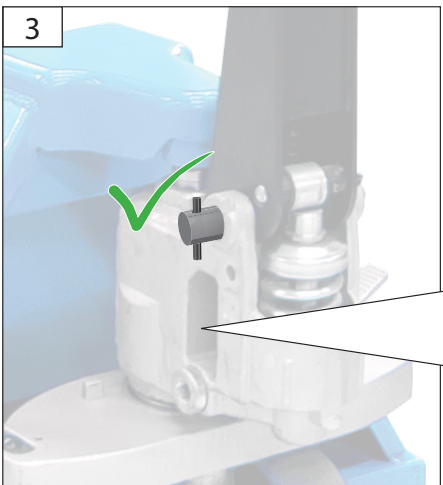
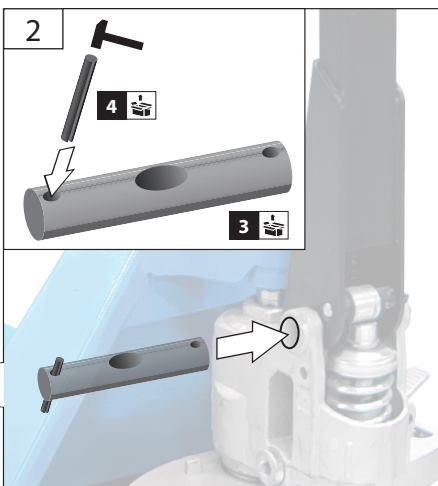
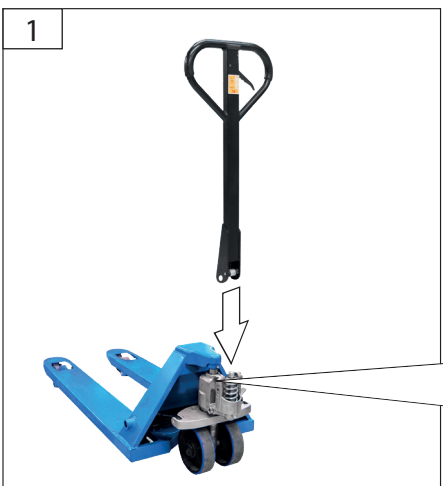

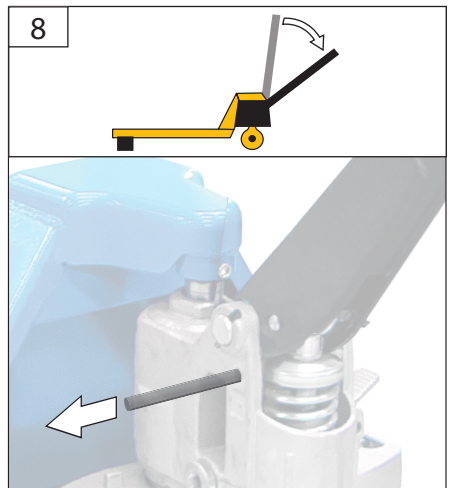
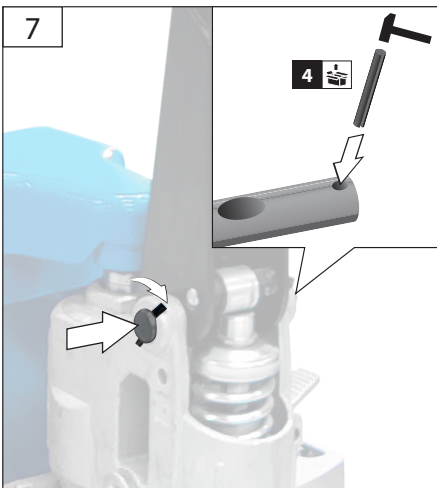
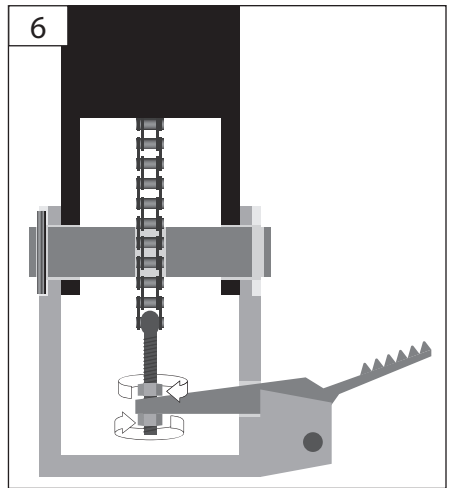
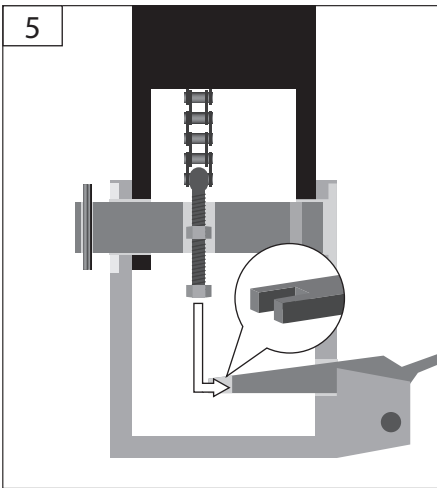

# 2

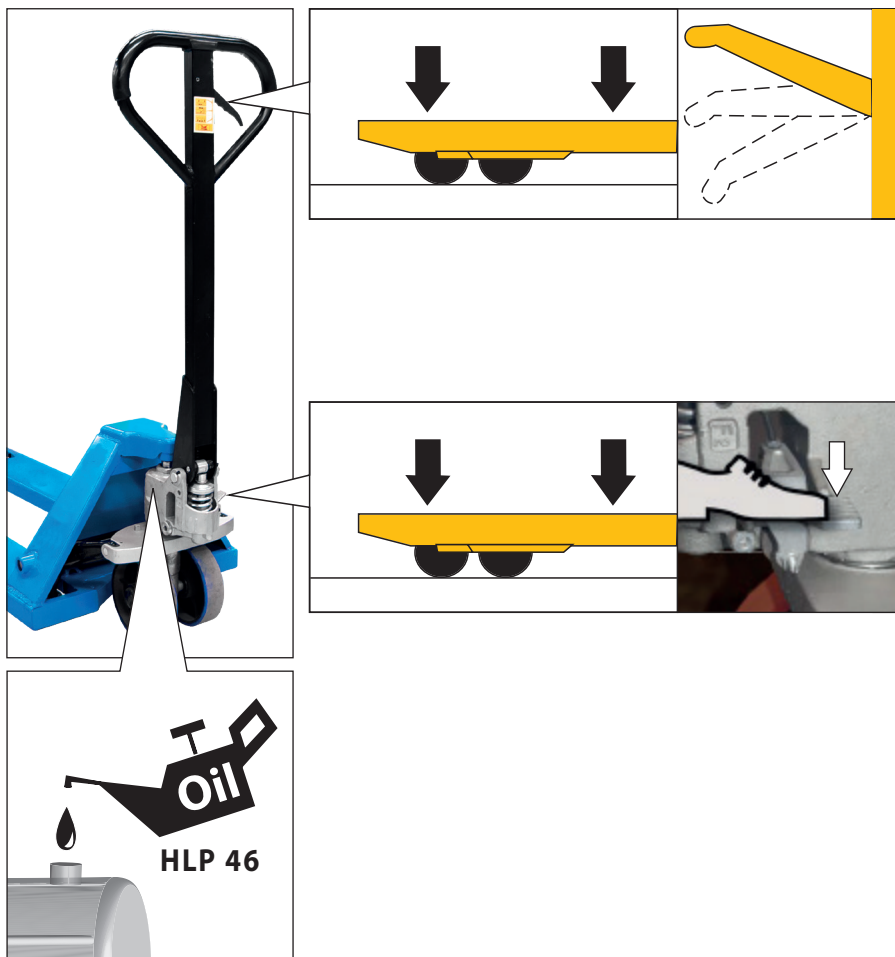



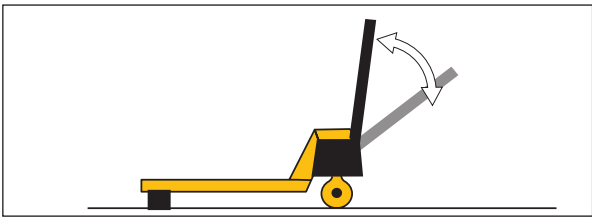
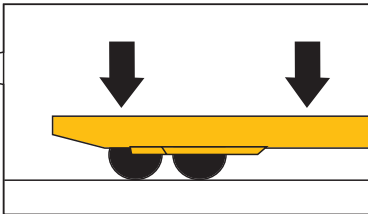
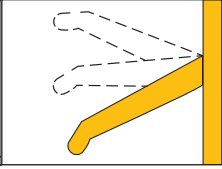
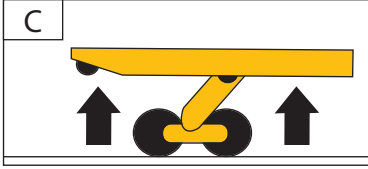
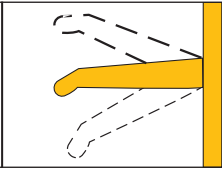
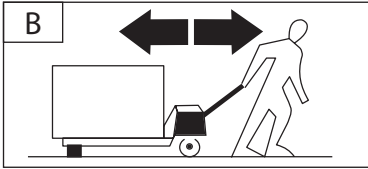
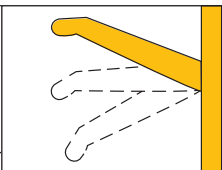
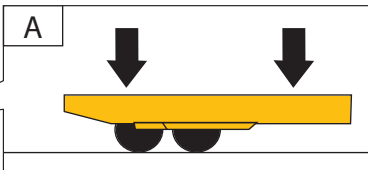

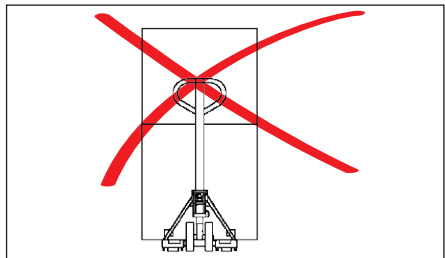
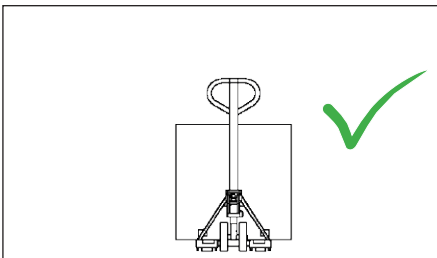
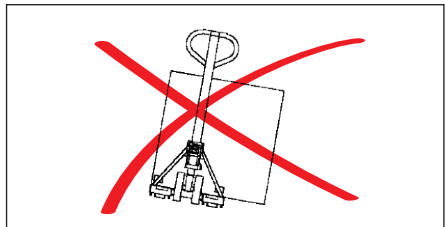
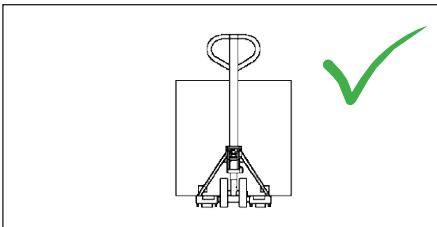
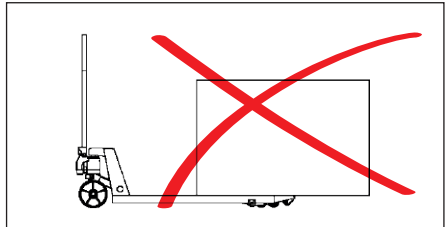
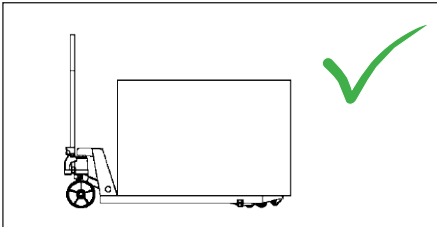
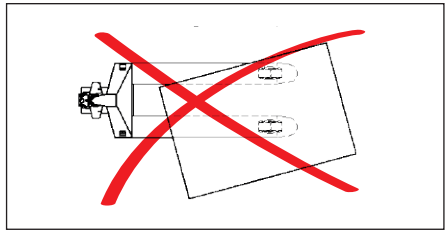
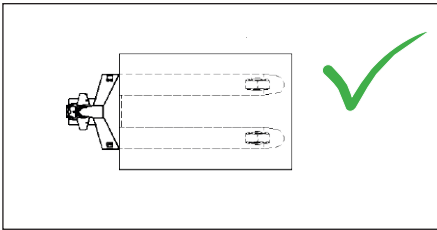

START  
3  
STOP





## Technische Daten

Gabelhubwagen	GHW 2500 PA	GHW 2500 PU
Artikel-Nr.	24317	24319
 Tragkraft	2500 kg	2500 kg
 Gabellänge	1150 mm	1150 mm
Gabelhöhe abgelassen	85 mm	85 mm
 Hubhöhe	115 mm	115 mm
 Gesamtlänge	1550 mm	1550 mm
 Gesamthöhe mit Deichsel	1215 mm	1215 mm
Maße L x B x H	1550 x 550 x 1215 mm	1550 x 550 x 1215 mm
 Gewicht	67 kg	67 kg



Benutzen Sie das Gerät erst nachdem Sie die Bedienungsanleitung aufmerksam gelesen und verstanden haben. Machen Sie sich mit den Bedienungselementen und dem richtigen Gebrauch des Gerätes vertraut. Beachten Sie alle in der Anleitung aufgeführten Sicherheitshinweise. Verhalten Sie sich verantwortungsvoll gegenüber anderen Personen.

Der Bediener ist verantwortlich für Unfälle oder Gefahren gegenüber Dritten.

Falls über den Anschluss und die Bedienung des Gerätes Zweifel entstehen sollten, wenden Sie sich an den Kundendienst.

### Bestimmungsgemäße Verwendung

Der Gabelhubwagen ist ausschließlich zum manuellen Heben, Senken und Transportieren von Lasten auf ebenem Untergrund bestimmt.

Es sind jeweils die im Einsatzland gültigen Vorschriften zu beachten.

Dieses Gerät darf nur wie angegeben bestimmungsgemäß verwendet werden. Bei Nichtbeachtung der Bestimmungen, aus den allgemein gültigen Vorschriften sowie den Bestimmungen aus dieser Anleitung, kann der Hersteller für Schäden nicht verantwortlich gemacht werden.

### Anforderungen an den Bediener

Das Gerät darf nur von Personen bedient und gewartet werden, die damit vertraut und über die Gefahren unterrichtet sind.

Lassen Sie niemals Kinder mit dem Gerät arbeiten. Lassen Sie niemals Erwachsene ohne ordnungsgemäße Einweisung mit dem Gerät arbeiten.

Der Bediener muss vor Gebrauch des Gerätes aufmerksam die Bedienungsanleitung gelesen und verstanden haben.

**Qualifikation:** Außer einer ausführlichen Einweisung durch eine sachkundige Person ist keine spezielle Qualifikation für den Gebrauch des Gerätes notwendig.

**Mindestalter:** Das Gerät darf nur von Personen betrieben werden, die das 16. Lebensjahr vollendet haben. Eine Ausnahme stellt die Benutzung als Jugendlerner dar, wenn die Benutzung im Zuge einer Berufsausbildung zur Erreichung der Fertigkeit unter Aufsicht eines Ausbilders erfolgt.

Örtliche Bestimmungen können das Mindestalter des Benutzers festlegen.

**Schulung:** Die Benutzung des Gerätes bedarf lediglich einer entsprechenden Unterweisung durch eine sachkundige Person bzw. die Bedienungsanleitung. Eine spezielle Schulung ist nicht notwendig.

### Restrisiken

Auch bei richtiger Verwendung und Einhaltung aller Sicherheitsbestimmungen, können noch Restrisiken bestehen.



**WARNUNG!**  
**Quetsch- und Schergerfahr**



Beim Ablassen von Lasten.



Beim Bewegen und Fahren von Lasten.

Das Aufhalten unter angehobenen Lasten ist verboten.

Trotz dem Beachten der Betriebsanleitung können auch nicht offensichtliche Restrisiken bestehen.

### Verhalten im Notfall

Leiten Sie die der Verletzung entsprechend notwendigen Erste Hilfe Maßnahmen ein und fordern Sie schnellstmöglich qualifizierte ärztliche Hilfe an. Bewahren Sie den Verletzten vor weiteren Schädigungen und stellen Sie diesen ruhig. Für einen eventuell eintretenden Unfall sollte immer ein Verbandskasten nach DIN 13164 am Arbeitsplatz griffbereit vorhanden sein. Dem Verbandskasten entnommenes

Material ist sofort wieder aufzufüllen. Wenn Sie Hilfe anfordern, machen Sie folgende Angaben

1. Ort des Unfalls
2. Art des Unfalls
3. Zahl der Verletzten
4. Art der Verletzungen

## Symbole



Warnung/Achtung!



Zur Verringerung eines Verletzungsrisikos Betriebsanleitung lesen.



Sicherheitsschuhe mit Stahlkappen tragen!



Warnung vor Stolpergefahr



Nicht auf das Gerät stehen



Das Überschreiten der angegebenen Nutzlast ist verboten.



CE Konformitätszeichen



Bedienung des Lastenhebels



Vor Nässe schützen



Packungsorientierung oben

## Sicherheitshinweise

Das Befördern von Personen oder Tieren oder das Aufhalten im Gefahrenbereich ist verboten.

Das Aufhalten unter angehobenen Lasten ist verboten.



Tragen Sie geeignete Arbeitskleidung wie festes Schuhwerk mit rutschfester Sohle und Stahlkappen.

Am Gerät und dessen Einstellungen dürfen keine unbefugten Veränderungen vorgenommen werden.

Sorgen Sie bei der Arbeit mit dem Gerät immer für ausreichende Beleuchtung bzw. gute Lichtverhältnisse.

Vor Nässe schützen Die Maschine nicht dem Regen aussetzen.

### Aufnehmen der Last

Das Überschreiten der angegebenen Nutzlast ist verboten.

Beladen Sie den Gabelhubwagen niemals bei angehobener Gabel.

Gabelzinken unter der Palette einfahren und durch Pumpen die Last anheben. Die Last muss gleichmäßig auf beiden Gabelzinken verteilt sein.

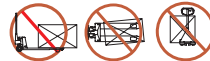

Die Queraufnahme von Langgut ist nicht zulässig.

Lassen Sie eine angehobene Last nie unbeaufsichtigt.

### Fahren mit einer Last

Der Betrieb des Geräts ist nur auf ebenem und befestigtem Untergrund zulässig.

Achtung der Gabelhubwagen ist nicht mit einer Bremse ausgestattet.

Das Fahren an Steigungen ist untersagt.

Bewegen Sie die Last möglichst niedrig über dem Boden unter Beachtung der Bodenfreiheit und fahren Sie mit angemessener Geschwindigkeit um jeder Zeit zu stoppen.

Falls Sie den Gabelhubwagen nicht mehr mit eigener Kraft stoppen können, lassen Sie die Last komplett ab um das Gerät zu stoppen.

### Absetzen der Last

Setzen Sie die Last durch Anziehen des Handgriffs oder Betätigung des Fußpedals ab.

### Fahrzeug abstellen

Stellen Sie den Gabelhubwagen immer auf ebenem Untergrund und senken die Lastgabel immer ganz ab.

### Transport

Beim Transport z. B. auf einem LKW, Anhänger muss der Gabelhubwagen fachgerecht verladen werden und ausreichend gesichert (z. B. durch Keile, Spanngurte, etc.).

⚠ Überprüfen Sie vor jeder Inbetriebnahme sämtliche Schraub- und Steckverbindungen sowie Schutzeinrichtungen auf Festigkeit und richtigen Sitz und ob alle Beweglichen Teile leichtgängig sind.

⚠ Es ist strengstens untersagt, die an der Maschine befindlichen Schutzeinrichtungen zu demontieren, abzuändern oder Zweck zu entfremden oder fremde Schutzeinrichtungen anzubringen.

⚠ Das Gerät darf nicht benutzt werden falls es beschädigt ist oder die Sicherheitseinrichtungen defekt sind. Tauschen Sie abgenutzte und beschädigte Teile aus.



## Wartung/Lagerung

Reparaturen und Arbeiten, die nicht in dieser Anleitung beschrieben wurden, nur von qualifiziertem Fachpersonal durchführen lassen.

Nur Originalzubehör und Originalersatzteile verwenden.

Gerät niemals mit Wasser abspritzen!

Die Maschine und deren Komponenten nicht mit Lösemittel, entzündlichen oder giftigen Flüssigkeiten reinigen. Zum Reinigen nur ein feuchtes Tuch benutzen.

Nur ein regelmäßig gewartetes und gut gepflegtes Gerät kann ein zufriedenstellendes Hilfsmittel sein. Wartungs- und Pflegemängel können zu unvorhersehbaren Unfällen und Verletzungen führen.

Bei Bedarf finden Sie die Ersatzteilliste im Internet unter [www.guede.com](http://www.guede.com).

## Entsorgung

### Altöl umweltgerecht entsorgen!

Achten Sie darauf, dass keine Mineralölprodukte ins Erdreich gelangen. Mineralölprodukte nicht mit Haut, Augen und Kleidung in Berührung bringen.

### Entsorgung der Transportverpackung

Die Verpackung schützt das Gerät vor Transportschäden. Die Verpackungsmaterialien sind in der Regel nach umweltverträglichen und entsorgungstechnischen Gesichtspunkten ausgewählt und deshalb recycelbar. Das Rückführen der Verpackung in den Materialkreislauf spart Rohstoffe und verringert das Abfallaufkommen. Verpackungsteile (z.B. Folien, Styropor®) können für Kinder gefährlich sein.

### Erststungsgefahr!

Bewahren Sie Verpackungsteile außerhalb der Reichweite von Kindern auf und entsorgen Sie sie so schnell wie möglich.

## Gewährleistung

Die Gewährleistungszeit beträgt 12 Monate bei gewerblicher Nutzung, 24 Monate für Verbraucher und beginnt mit dem Zeitpunkt des Kaufs des Gerätes. Die Gewährleistung erstreckt sich ausschließlich auf Mängel, die auf Material- oder Herstellungsfehler

zurückzuführen sind. Bei Geltendmachung eines Mangels im Sinne der Gewährleistung ist der original Kaufbeleg mit Verkaufsdatum beizufügen. Von der Gewährleistung ausgeschlossen sind unsachgemäße Anwendungen, wie z. B. Überlastung des Gerätes, Gewaltanwendung, Beschädigungen durch Fremdeinwirkung oder durch Fremdkörper. Nichtbeachtung der Gebrauchs- und Aufbauanleitung und normaler Verschleiß sind ebenfalls von der Gewährleistung ausgeschlossen.

### Wichtige Kundeninformation

Bitte beachten Sie, dass eine Rücksendung innerhalb oder auch außerhalb der Gewährleistungszeit grundsätzlich in der Originalverpackung erfolgen sollte. Durch diese Maßnahme werden unnötige Transportschäden und deren oft strittige Regelung wirkungsvoll vermieden. Nur im Originalkarton ist Ihr Gerät optimal geschützt und somit eine reibungslose Bearbeitung gesichert.

## Service

Sie haben technische Fragen? Eine Reklamation? Benötigen Ersatzteile oder eine Bedienungsanleitung? Auf der Homepage der Firma Güde GmbH & Co. KG ([www.guede.com](http://www.guede.com)) im Bereich Service helfen wir Ihnen schnell und unbürokratisch weiter. Bitte helfen Sie uns Ihnen zu helfen. Um Ihr Gerät im Reklamationsfall identifizieren zu können benötigen wir die Seriennummer sowie Artikelnummer und Baujahr. Alle diese Daten finden Sie auf dem Typenschild. Um diese Daten stets zur Hand zu haben, tragen Sie diese bitte unten ein.

Seriennummer:

Artikelnummer:

Baujahr:

Tel.: +49 (0) 79 04 / 700-360







Fax: +49 (0) 79 04 / 700-51999

E-Mail: [support@ts.guede.com](mailto:support@ts.guede.com)

## Inspektions- und Wartungsplan

Regelmäßige Wartungsperiode		Vor jeder Inbetriebnahme	Nach 1 Monat	Nach 3 Monaten	Nach 12 Monaten
<b>Funktion der Stellteile</b>	Kontrollieren	✓			
<b>Laufrollen und Rollenachsen</b>	Kontrollieren	✓			
<b>Gelenke und Lager</b>	Schmieren		✓		
<b>Hydrauliköl</b> bei abgesenkter Gabel	Kontrollieren			✓	
	Ersetzen				✓

## Technical Data

Low lift pallet truck	GHW 2500 PA	GHW 2500 PU
Art. No	24317	24319
 Lifting capacity	2500 kg	2500 kg
 Fork length	1150 mm	1150 mm
Lowered fork height	85 mm	85 mm
 Lift height	115 mm	115 mm
 Total length	1550 mm	1550 mm
 Total height with the bar	1215 mm	1215 mm
Dimensions L x B x H	1550 x 550 x 1215 mm	1550 x 550 x 1215 mm
 Weight	67 kg	67 kg



Read and understand the operating instructions before using the appliance. Familiarise with the control elements and how to use the appliance properly. Abide by all the safety measures stated in the service manual. Act responsibly toward third parties.

The operator is responsible for accidents or risks to third parties.

In case of any doubts about connection and operation refer please to our customer center

### Specified Conditions Of Use

The low lift pallet truck has only been designed for manual lifting, lowering and transport of loads on a flat surface.

It is necessary to comply with the regulations applicable in the country where the truck is used.

Do not use this product in any other way as stated for normal use. Not observing general regulations in force and instructions from this manual does not make the manufacturer liable for damages.

### Requirements for operating staff

The appliance may only be operated and maintained by persons familiarised with it and informed about possible risks.

Never let children work with the appliance. Never let adults work with the appliance unless they have been properly trained.

The operating staff must carefully read the Operating Instructions before using the appliance.

**Qualification:** Apart from the detailed instructions by a professional, no special qualification is necessary for appliance using.

**Minimum age:** Persons over 16 years of age can only work on the appliance. An exception includes youngsters trained in order to reach knowledge under supervision of the trainer during occupational education.

Local regulations may stipulate the minimum age of the user.

**Training:** Using the appliance only requires corresponding training by a professional or the Operating Instructions. No special training is necessary.

### Residual risks

Even when the device is used properly and all safety regulations are complied with, there still may be some residual risks.



#### WARNING!

**Risk of crushing and cutting**



when lowering loads



when moving and travelling with loads.

It is prohibited to stay under lifted loads.

Despite the observance of the operating instructions there still may be some hidden residual risks.

### Emergency procedure

Conduct a first-aid procedure adequate to the injury and summon qualified medical attendance as quickly as possible. Protect the injured person from further harm and calm them down. For the sake of eventual accident, in accordance with DIN 13164, a workplace has to be fitted with a first-aid kit. It is essential to replace any used material in the first-aid kit immediately after it has been used. If you seek help, state the following pieces of information:

1. Accident site
2. Accident type
3. Number of injured persons
4. Injury type(s)

## Symbols



Warning/caution!



Read the operating instructions to reduce the risk of injury.



Wear safety shoes with steel reinforcement!



Warning against a risk of tripping



Do not stand on the machine



It is prohibited to exceed the specified usable lifting capacity.



CE marking



Load lever control



Protect against humidity



This side up

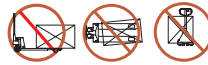

Transverse storing and lifting of long objects is not allowed.

Never leave a lifted load unattended.

### Driving with a load.

The machine may only be operated on a flat and hard surface.

Caution! The low lift truck is not fitted with a brake.

Driving on slopes is prohibited.

Move the load as close to the ground as possible while respecting the clear height and drive at a reasonable speed to be able to stop at any time.

If you cannot stop the low lift truck using your own force, let the load go fully down so that you could stop the machine.

### Putting load aside

Put the load aside by pulling the handle or controlling the foot pedal.

### Vehicle parking

Low lift pallet truck to be always parked on a flat surface and the for to be always lowered all the way down.

### transport

Low lift truck to be professionally loaded and sufficiently secured (e.g. using wedges, straps, etc.) for transport, e.g. on a lorry, trailer.

⚠ Before using, check the tightness and proper seating of all screwed and socket joints and protective equipment and if all moving parts are moving smoothly.

⚠ It is strictly prohibited to demount, adjust and alienate the protective equipment on the machine or put other protective equipment on the machine.

⚠ Do not use the appliance if damaged or the safety equipment is defective. Replace any worn and damaged parts.

## Safety Instructions

It is prohibited to transport persons or animals and stay in the danger area.

It is prohibited to stay under lifted loads.



Wear suitable work clothing such as sturdy shoes with a non-slip shoe and steel spikes.

No undesirable changes may be made on the machine and its setting.

Provide adequate lighting or good lighting conditions when working with the machine.

Protect against humidity Never expose tool to rain.

### Load lifting

It is prohibited to exceed the specified usable lifting capacity.

Never load the low lift pallet truck when the fork is lifted.

Move the fork under a pallet and lift the load by pumping. The load must be equally distributed on both fork blades.

## Maintenance/Storage

Repairs and works specified in these Instructions may only be performed by qualified authorised staff.

Use only original accessories and original spare parts.

Never spray water on the machine!

Never clean the machine and its components with solvents, flammable or toxic liquids. Us only a damp cloth making.

Only a regularly maintained and treated appliance can serve as a satisfactory aid. Insufficient maintenance and care can lead to unforeseen accidents and injuries.

If necessary, a list of spare parts can be found at [www.guede.com](http://www.guede.com).

## Disposal

### Dispose the waste oil in an environment-friendly manner!

Make sure the oil products do not enter the soil. Oil products must not come into contact with skin, eyes and clothing.

### Transport packaging disposal

The packaging protects the machine against damage during transport. Packaging materials are usually chosen based on environment aspects and waste treatment principles and are therefore recyclable. Returning the packaging into material circulation saves raw materials and reduces waste production. Parts of packagings (e.g. foils, styropor®) can be dangerous for children.

### Risk of suffocation!

Keep parts of the packagings out of reach of children and dispose them as soon as possible.

## Guarantee

Warranty period of 12 months applies to commercial use and 24 months applies to private use and commences on the day of purchase of the device. The guarantee solely covers inadequacies caused by material defect or manufacturing defect. Original payment voucher with the sales date needs to be submitted for any claim in the guarantee period. The guarantee does not cover any unauthorised use such as appliance overloading, use of violence, damage as a result of any unauthorised interference or caused by foreign items. Failing to follow the operating and assembly instructions and common wear are also not included in the guarantee.

### Important information for the customer

Please be sure to know that returning the product in or after the warranty period must be made in the original packaging.

## Service

Do you have any technical questions? Any claim? Do you need any spare parts or operating instructions? We will quickly help you and without needless bureaucracy at our web pages at [www.guede.com](http://www.guede.com) in the Servicing part. Please help us be able to help you. In order to identify your device in case of claim we need the serial No., product No. and year of production. All this data can be found on the type label. Please enter it here for future reference:

Serial No.:

Art. No.:

Year of production:

Tel.: +49 (0) 79 04 / 700-360





Fax: +49 (0) 79 04 / 700-51999

E-Mail: [support@ts.guede.com](mailto:support@ts.guede.com)

## Inspection and maintenance plan

Regular servicing period		Before any start-up	After 1 month	After 3 months	After 12 months
<b>Function of controls</b>	Inspection	✓			
<b>Track rollers and roller pins</b>	Inspection	✓			
<b>Joints and bearings</b>	Lubrication		✓		
<b>Hydraulic oil</b> when the fork is lowered	Inspection			✓	
	Change				✓

## Caractéristiques Techniques

Transpalette à petite levée	GHW 2500 PA	GHW 2500 PU
N° de commande	24317	24319
 Capacité de charge	2500 kg	2500 kg
 Longueur de fourche	1150 mm	1150 mm
Hauteur de la fourche abaissée	85 mm	85 mm
 Hauteur de levée	115 mm	115 mm
 Longueur totale	1550 mm	1550 mm
 Hauteur totale avec flèche	1215 mm	1215 mm
Dimensions L x B x H	1550 x 550 x 1215 mm	1550 x 550 x 1215 mm
 Poids	67 kg	67 kg



Lisez attentivement ce mode d'emploi avant la première utilisation de la pompe et assurez-vous de l'avoir bien compris. Familiarisez-vous avec les éléments de commande et l'utilisation correcte de l'appareil. Respectez toutes les consignes de sécurité figurant dans le mode d'emploi. Comportez vous de façon responsable vis-à-vis d'autres personnes. L'utilisateur est responsable des accidents et dangers vis-à-vis de tierces personnes.

Si vous avez des doutes en ce qui concerne le branchement et l'utilisation de l'appareil, contactez le service clients.

### Utilisation Conforme à la destination

Le transpalette à petite levée est destiné exclusivement au levage, à la descente et au transport des charges sur une surface droite.

Il est nécessaire de respecter les règles en vigueur dans le pays d'utilisation du transpalette.

Ce dispositif peut être utilisé uniquement dans le but indiqué. Le fabricant décline toute responsabilité en cas de non respect des dispositions des règles en vigueur et des dispositions indiquées dans ce mode d'emploi.

### Opérateur

L'appareil peut être utilisé et entretenu uniquement par des personnes familiarisées avec le fonctionnement de l'appareil et les risques possibles.

Ne laissez jamais les enfants manier l'appareil. Ne laissez jamais des adultes utiliser l'appareil sans formation préalable.

L'opérateur doit lire attentivement la notice avant d'utiliser l'appareil.

**Qualification:** Mis à part l'instruction détaillée par un spécialiste, aucune autre qualification spécifique n'est requise.

**Âge minimal:** L'appareil peut être utilisé uniquement par des personnes de plus de 16 ans. Exception faite

des adolescents manipulant l'appareil dans le cadre de l'enseignement professionnel sous la surveillance du formateur.

L'âge minimal de l'utilisateur est déterminé selon les dispositions locales.

**Formation:** L'utilisation de l'appareil nécessite uniquement l'instruction par un spécialiste, éventuellement par la notice. Une formation spéciale n'est pas nécessaire.

### Risques résiduels

Malgré l'utilisation correcte et le respect de toutes les règles de sécurité, des risques résiduels peuvent subsister.



#### AVERTISSEMENT!

**Risque de contusions et de section.**



Lors de la descente des charges.



Lors du déplacement et le roulement avec la charge.

Il est interdit de rester sous les charges levées.

Malgré le respect de la notice d'utilisation, des risques résiduels cachés peuvent exister.

### Conduite en cas d'urgence

Effectuez les premiers gestes de secours et appelez rapidement les premiers secours. Protégez le blessé d'autres blessures et calmez-le. Pour des raisons de risque d'accident, le lieu de travail doit être équipé d'une armoire à pharmacie selon DIN 13164. Il est nécessaire de compléter immédiatement le matériel pris dans l'armoire à pharmacie. Si vous appelez les secours, fournissez les renseignements suivants:

1. Lieu d'accident
2. Type d'accident
3. Nombre de blessés
4. Type de blessure

## Symboles



Avertissement / attention!



Pour réduire le risque de blessures, lisez la notice d'utilisation.



Portez des chaussures de sécurité avec pointes en acier !



Avertissement - risque de trébuchement



Ne montez pas sur la machine.



Il est interdit de dépasser la capacité de charge utile indiquée.



symbole CE



Commande du levier de la charge.



Protégez de l'humidité



Sens de pose

## Instructions De Sécurité

Il est interdit de transporter des personnes ou animaux ainsi que de rester dans la zone à risque.

Il est interdit de rester sous les charges levées.



Portez une tenue de travail adéquate, des chaussures rigides avec semelle antidérapante et bouts en acier.

Il est interdit d'effectuer des modifications non autorisées sur la machines et ses réglages.

Lors du travail avec l'appareil, veillez toujours à un éclairage suffisant ou à des conditions de lumière suffisantes.

Protégez de l'humidité N'exposez pas la machine à la pluie.

### Levée de la charge.

Il est interdit de dépasser la capacité de charge utile indiquée.

Ne chargez jamais le transpalette lorsque la fourche est levée.

Avancez la fourche sous la palette et levez la charge en pompant. La charge doit être uniformément répartie sur les deux fourches.



Le chargement transversal et le levage d'objets longs sont interdits.

Ne laissez jamais la charge levée sans surveillance.

### Roulage avec charge

La machine doit être utilisée uniquement sur une surface consolidée.

Attention ! Le transpalette n'est pas équipé de frein.

Il est interdit de l'utiliser sur une pente.

Déplacez la charge à une distance minimale du sol, en respectant la hauteur libre et roulez à une vitesse adéquate, de façon à pouvoir s'arrêter à tout moment.

Si vous n'arrivez pas à arrêter le transpalette par votre propre force, faites descendre complètement la charge pour arrêter la machine.

### Déchargement

Poussez la charge en tirant sur la poignée ou en manipulant la pédale.

### Mise hors service de la machine.

Mettez toujours la machine hors service sur une surface droite en abaissant complètement la fourche.

### Transport

Lors du transport du transpalette, par exemple, sur un camion, une remorque, chargez-le de façon professionnelle et protégez-le suffisamment (cales, sangles, etc.).

⚠ Avant chaque utilisation, contrôlez la solidité et le serrage correct de tous les raccords vissés et embôités, les dispositifs de protection et la marche facile de toutes les parties mobiles.

⚠ Il est strictement interdit de démonter, modifier et retirer volontairement les dispositifs de protection situés sur la machine ou d'y placer d'autres dispositifs de protection.

⚠ N'utilisez pas l'appareil lorsqu'il est endommagé ou lorsque les dispositifs de sécurité sont défectueux. Remplacez les pièces usées et endommagées.

## Entretien/Stockage

Les réparations et travaux non décrits dans ce mode d'emploi doivent être effectués uniquement par un personnel qualifié agréé.

Utiliser uniquement des accessoires et des pièces de rechange d'origine.

Ne pulvérisez jamais de l'eau sur l'appareil !

Ne nettoyez pas l'appareil et ses composants à l'aide de solvants et de liquides inflammables ou toxiques. Utilisez uniquement un chiffon humide, en veillant d'abord à ce que la fiche soit débranchée de la prise électrique.

Seul un appareil régulièrement entretenu et traité peut donner satisfaction. Un entretien insuffisant peut engendrer des accidents et des blessures. En cas de besoin, vous trouverez la liste de pièce détachées sur les pages web [www.guede.com](http://www.guede.com).

## Élimination

### Liquidez écologiquement l'huile usagée !

Veillez à ce que les produits pétroliers ne pénètrent pas dans le sol. Les produits pétroliers ne doivent pas rentrer en contact avec la peau, les yeux et les vêtements.

### Liquidation de l'emballage de transport.

L'emballage protège l'appareil de l'endommagement pendant le transport. En général, les matériaux d'emballage sont choisis en fonction des aspects écologiquement acceptables et des aspects de traitement des déchets, par conséquent, ils sont recyclables. Le retour de l'emballage dans le circuit matériel permet d'économiser des matières premières et de réduire les déchets. Certaines parties de l'emballage (film, styropore®) peuvent représenter un risque pour les enfants.

### Risque d'asphyxie !

Stockez les parties d'emballage hors de portée des enfants et liquidez-les le plus rapidement possible.

## Garantie

La durée de la garantie est de 12 mois en cas d'une utilisation industrielle et de 24 mois pour le consommateur final. La période de garantie commence à courir à compter de la date d'achat de l'appareil. La garantie concerne exclusivement les imperfections provoquées par le défaut du matériel ou le défaut de fabrication. En cas de réclamation pendant la durée de la garantie, il est nécessaire de joindre l'original du justificatif d'achat avec la date d'achat. La garantie n'inclut pas une utilisation incompétente telle que surcharge de l'appareil, utilisation de la force, en-

dommagement par intervention étrangère ou objets étrangers. Le non respect du mode d'emploi et du mode de montage ainsi que l'usure normale ne sont pas non plus inclus dans la garantie.

### Informations importantes pour le client.

Nous vous informons que l'appareil doit être retourné pendant la durée de la garantie ou après la garantie dans son emballage d'origine. Cette mesure permet d'éviter efficacement l'endommagement inutile lors du transport. L'appareil est protégé de façon optimale seulement dans l'emballage d'origine et son traitement continu est ainsi assuré.

## Service

Vous avez des questions techniques ? Une réclamation ? Vous avez besoin de pièces détachées ou d'un mode d'emploi ? Nous vous aiderons rapidement et sans bureaucratie inutile par l'intermédiaire de nos pages Web [www.guede.com](http://www.guede.com) dans la rubrique Service. Aidez-nous pour que nous puissions vous aider. Pour identifier votre appareil en cas de réclamation, nous avons besoin du numéro de série, numéro de produit et l'année de fabrication. Toutes ces informations se trouvent sur la plaque signalétique. Pour avoir ces informations toujours à portée de main, veuillez les inscrire ici :

Numéro de série:

Numéro de commande :

Année de fabrication:

Tel.: +49 (0) 79 04 / 700-360







Fax: +49 (0) 79 04 / 700-51999

E-Mail: [support@ts.guede.com](mailto:support@ts.guede.com)

## Plan des révisions et de l'entretien

Période d'entretien régulière		Avant chaque mise en marche	Après 1 mois	Après 3 mois	Après 12 mois
<b>Fonction des éléments de commande</b>	Contrôle	✓			
<b>Galets de roulement et axes des galets</b>	Contrôle	✓			
<b>Articulations et roulements</b>	Graissage		✓		
<b>Huile hydraulique</b> en cas de fourche abaissée	Contrôle			✓	
	Remplacement				✓

## Dati Tecnici

Carrello transpallet con forche	GHW 2500 PA	GHW 2500 PU
Cod. ord.:	24317	24319
 Portata	2500 kg	2500 kg
 Lunghezza delle forche	1150 mm	1150 mm
Altezza minima dal suolo	85 mm	85 mm
 Altezza di sollevamento	115 mm	115 mm
 Lunghezza totale	1550 mm	1550 mm
 Altezza totale con timone	1215 mm	1215 mm
Dimensioni L x B x H	1550 x 550 x 1215 mm	1550 x 550 x 1215 mm
 Peso	67 kg	67 kg



Usare l'apparecchio solo dopo aver letto con attenzione e capito le istruzioni per l'uso. Prendere in conoscenza gli elementi di comando e l'uso corretto dell'apparecchio. Rispettare tutte le istruzioni di sicurezza riportate nel Manuale. Comportarsi con cura verso le altre persone.

L'operatore è responsabile verso i terzi degli incidenti oppure pericoli.

In caso dei dubbi sul collegamento ed uso dell'apparecchio, rivolgersi cortesemente al CAT.

### Uso in conformità alla destinazione

Il transpallet è destinato esclusivamente al sollevamento e abbassamento manuale e al trasporto di carichi su una superficie piana.

E' necessario osservare le norme applicabili nel paese nel quale il transpallet viene utilizzato.

Quetschgefahr All'inadempimento delle istituzioni delle direttive generalmente valide e delle istituzioni nel presente Manuale il costruttore non assume alcuna responsabilità dei danni.

### Requisiti all'operatore

Přístroj smí obsluhovat a udržovat pouze osoby, které jsou s ním seznámeny a informovány o možných nebezpečích.

Mai consentire ai bambini la manovra dell'apparecchio. Mai permettere l'uso dell'apparecchio dalle persone senza le istruzioni adeguate.

L'operatore è obbligato, prima di usare la macchina, leggere attentamente il Manuale d'Uso.

**Qualifica:** Oltre le istruzioni dettagliate del professionista, per uso della macchina non è necessaria alcuna qualifica speciale.

**Età minima:** Possono lavorare con l'apparecchio solo le persone che hanno raggiunto 16 anni.

L'eccezione rappresenta lo sfruttamento di minorenni per lo scopo dell'addestramento professionale per raggiungere la pratica sotto controllo dell'istruttore.

Le prescrizioni locali possono determinare l'età minima dell'Utente.

**Istruzioni:** L'uso dell'apparecchio richiede solo le adeguate istruzioni del professionista rispettivamente leggere il Manuale d'Uso. Non sono necessarie le istruzioni speciali.

### Pericoli residuali

Anche con l'uso corretto e con il rispetto di tutte le norme di sicurezza, possono esserci sempre rischi residuali.



#### AVVERTENZA!

#### Pericolo di contusione e ritaglio



Durante l'abbassamento dei carichi



Durante la movimentazione e circolazione con il carico.

E' vietato trattenersi sotto i carichi sospesi.

Nonostante l'osservazione del manuale operativo, possono esistere anche rischi residuali nascosti.

### Comportamento in caso d'emergenza

Applicare il pronto soccorso relativo all'incidente e rivolgersi più rapidamente al medico qualificato. Proteggere il ferito agli ulteriori incidenti e tranquillizzarlo. Con riferimento alla DIN 13164, il luogo di lavoro deve essere sempre dotato della cassetta di pronto soccorso per eventuali incidenti. Il materiale utilizzato deve essere aggiunto immediatamente. In caso di richiesta del pronto soccorso comunicare le seguenti informazioni:

1. Luogo dell'incidente
2. Tipo dell'incidente
3. Numero dei feriti
4. Tipo della ferita



## Simboli



Avviso/attenzione!



Per ridurre il rischio di una lesione, leggere il manuale operativo.



Indossare le scarpe antifuoristrada con puntali in acciaio!



Avviso al pericolo dell'inciampata



Non salire sulla macchina



E' vietato superare la portata utile determinata.



Simbolo CE



Comando della leva di carico



Proteggere all'umidità



L'imballo deve essere rivolto verso alto

## Norme Di Sicurezza

E' vietato trasportare le persone o animali, nonché trattenersi nella zona di pericolo.

E' vietato trattenersi sotto i carichi sospesi.



Indossare abiti da lavoro idonei, quali scarpe solide con suola antiscivolo e puntale di acciaio.

Sulla macchina e sulle sue regolazioni non deve essere fatta alcuna modifica indesiderabile.

Durante il lavoro con l'apparecchio assicurare sempre l'illuminazione sufficiente, rispett. buone condizioni di visibilità.

Proteggere all'umidità Non esporre la macchina alla pioggia.

### Sollevamento del carico

E' vietato superare la portata utile determinata.

Mai caricare il transpallet mentre le forche sono sollevate.

Inserire le forche sotto il bancale e sollevare il carico pompando. Il carico deve risultare uniformemente distribuito sulle due parti delle forche.

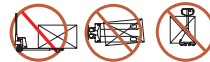

Il caricamento trasversale e il sollevamento degli oggetti lunghi non è ammesso

Mai lasciare il carico sollevato insorvegliato.

### Percorso con carico

Il funzionamento della macchina è permesso solo su una superficie piana e compattata.

Attenzione! Il transpallet non è equipaggiato con freno.

E' vietato percorrere su pendii.

Movimentare il carico più basso possibile sopra il suolo mantenendo l'altezza minima, utilizzare la velocità adeguata in modo da poter fermare ogni qual volta.

Qualora non doveste essere capaci di fermare il transpallet con la propria forza, lasciare abbassare completamente giù il carico per poter fermare la macchina.

### Scarico del carico

Spostare il carico tirando il manico o agendo con piede sul pedale.

### Parcheggio del veicolo

Parcheggiare il transpallet sempre su una superficie piana, le forche devono essere sempre completamente abbassate.

### Trasporto

Durante il trasporto ad es. su camion, trattori, il transpallet deve essere caricato a regola d'arte e bloccare sufficientemente (ad es. tramite cunei, imbracatura, ecc.)

⚠ Prima di ogni utilizzo controllare la fermezza e una corretta posizione di tutte le giunzioni a vite e di serraggio, nonché i dispositivi di protezione e se tutte le parti mobili funzionano con facilità.

⚠ E' severamente vietato smontare, modificare o strumentalmente alienare i dispositivi di protezione che si trovano sulla macchina, o posizionare su essa i dispositivi di protezione estranee.

⚠ Non utilizzare l'apparecchio se risulta danneggiato o se i dispositivi di protezione sono difettosi. Sostituire le parti usurate o difettose.

## Manutenzione/Stoccaggio

Tutte le riparazioni e i lavori non descritte nel presente manuale d'uso possono essere eseguite solo da personale qualificato e autorizzato.

Utilizzare solo gli accessori e ricambi originali.

Mai spruzzare l'acqua sull'apparecchio!

Non pulire la macchina e i suoi componenti con solventi, liquidi infiammabili o tossici. Impiegare solamente un panno umido.

Solo l'apparecchio periodicamente mantenuto e curato può essere un'aiutante soddisfacente. La manutenzione e cura mancanti possono portare agli incidenti e ferite inaspettabili.

In caso di necessità consultare la lista dei ricambi sul sito [www.guede.com](http://www.guede.com).

## Smaltimento

### L'olio usato va smaltito in maniera ecologica!

Evitare la contaminazione del suolo da prodotti petroliferi. I prodotti petroliferi non devono venire in contatto con la pelle, gli occhi e gli indumenti.

### Smaltimento dell'imballo da trasporto.

L'imballo protegge l'apparecchio contro i danni durante il trasporto. I materiali d'imballo vengono scelti normalmente secondo i criteri ecologicamente accettabili ed i criteri di manipolazione dei rifiuti e sono quindi riciclabili. La restituzione dell'imballo al circolo dei materiali risparmia le materie prime e diminuisce la presenza dei rifiuti. Le singole parti degli imballi (es. foglio, styropor®) possono essere pericolosi per i bambini.

### Pericolo di soffocamento!

Conservare le parti degli imballi fuori la portata dei bambini e smaltirgli prima possibile.

## Garanzia

Il periodo di garanzia è di 12 mesi in caso di uso industriale, di 24 mesi per i consumatori, e inizia a decorrere dalla data dell'acquisto dell'apparecchio. La garanzia include esclusivamente gli inconvenienti dovuti dal difetto del materiale oppure dal difetto dalla produzione. Per la contestazione in garanzia occorre allegare l'originale del documento d'acquisto riportante la data di vendita. La garanzia non include l'uso profano, es. sovraccarico dell'apparecchio, manomissione, danni dall'intervento estero oppure dagli oggetti. La garanzia non include anche l'inosservanza del Manuale d'Uso, del montaggio e l'usura normale.

### Informazioni importanti per il cliente

Facciamo presente che la restituzione in garanzia o anche dopo il periodo di garanzia va sempre fatta nell'imballaggio originale. Tale misura previene, in modo efficiente, il danneggiamento inutile durante il trasporto evitando i problemi durante il disbrigo del reclamo. L'apparecchio è protetto, in modo ottimale, solo nel suo imballaggio originale, quello che garantisce il disbrigo normale.

## Servizio

Avete le domande tecniche? Contestazioni? Avete bisogno dei ricambi oppure del Manuale d'Uso? Sul nostro sito <http://www.guede.com/support>, nel settore Servizio, Vi aiuteremo velocemente ed in via non burocratica. Ci dareste la mano, per favore, per poter aiutar Vi? Per poter identificare il Vostro apparecchio nel caso di contestazione abbiamo bisogno del numero di serie, cod. ord. e l'anno di produzione. Tutte queste indicazioni troverete sulla targhetta della macchina. Per avere questi dati sempre disponibili, indicarli qui sotto, per favore:







N° serie:
Cod. ord.:
Anno di produzione:

Tel.: +49 (0) 79 04 / 700-360  
 Fax: +49 (0) 79 04 / 700-51999  
 E-Mail: [support@ts.guede.com](mailto:support@ts.guede.com)

## Programma delle ispezioni e della manutenzione

Periodi di manutenzione programmata		Prima di ogni messa in funzione	Dopo 1 mese	Dopo 3 mesi	Dopo 12 mesi
Funzioni degli elementi di comando	Controllo	✓			
	Pulegge di movimentazione e perni di pulegge	✓			
Giunti e cuscinetti	Lubrificazione		✓		
Olio idraulico con forche abbassate	Controllo			✓	
	Cambio				✓

## Technische Gegevens

Palletwagen	GHW 2500 PA	GHW 2500 PU
Artikel-Nr.	24317	24319
 Hefvermogen	2500 kg	2500 kg
 Vorklengte	1150 mm	1150 mm
Vorkhoogte neergelaten	85 mm	85 mm
 Hefhoogte	115 mm	115 mm
 Totale lengte	1550 mm	1550 mm
 Totale hoogte met bedieningshefboom	1215 mm	1215 mm
Afmetingen L x B x H	1550 x 550 x 1215 mm	1550 x 550 x 1215 mm
 Gewicht	67 kg	67 kg



Gebruik het apparaat pas nadat u de gebruiksaanwijzing gelezen en begrepen hebt. Maakt u zich met de bedieningselementen en het juiste gebruik van het apparaat vertrouwd. Let op alle, in de gebruiksaanwijzing aangegeven, veiligheidsinstructies. Gedraagt u zich verantwoord tegenover andere personen.

De bedienende persoon is verantwoordelijk voor ongevallen of gevaren tegenover derden.

Indien betreffende de aansluiting en het bedienen van het apparaat twijfels ontstaan, kunt u zich tot de klantendienst wenden.

### Voorgescreven Gebruik Van Het Systeem

De palletwagens is uitsluitend geschikt voor het handmatig heffen, neerlaten en transporteren van lasten op een vlakke ondergrond.

Er moeten altijd de in het land van toepassing geldige voorschriften opgevolgd worden.

Dit apparaat uitsluitend gebruiken voor normaal gebruik, zoals aangegeven. Bij niet naleving van de bepalingen uit de algemeen geldende voorschriften, evenals van de bepalingen uit deze gebruiksaanwijzing, kan de producent voor schaden niet aansprakelijk gesteld worden.

### Eisen aan de bedienende persoon

Het apparaat mag enkel door personen bediend en onderhouden worden die daarmee vertrouwd zijn en over de gevaren op de hoogte gebracht werden.

Laat nooit kinderen met de machine werken. Laat nooit volwassenen zonder behoorlijke aanwijzingen met de machine werken.

De bedienende persoon moet, voor het gebruik van het apparaat, de gebruiksaanwijzing goed gelezen hebben.

**Kwalificatie:** Behalve een uitvoerige instructie door vakkundig verkoop personeel is er geen speciale kwalificatie voor het gebruik van het apparaat nodig.

**Minimale leeftijd:** Het apparaat mag slechts door personen gebruikt worden van 16 jaar of ouder. Uitzondering hierop is het gebruik door jeugdige personen bij een beroepsopleiding ter verkrijging van vaardigheid en indien dit onder toezicht van een opleider plaats vindt.

Plaatselijke bepalingen kunnen de minimale leeftijd voor een gebruiker vastleggen.

**Scholing:** Om het apparaat te kunnen gebruiken is enig passend onderricht, door een vakman, resp. de bedieningsaanwijzing, voldoende. Een speciale scholing is niet noodzakelijk.

### Restrisico's

Ook bij een juist gebruik en opvolging van alle veiligheidsbepalingen kunnen nog restrisico's bestaan.



**WAARSCHUWING!**  
Breek- en verschuifgevaar



Bij het neerlaten van lasten.



Bij het bewegen en rijden van lasten.

Het verblijven onder opgeheven lasten is verboden.

Ondanks de nakoming van de gebruiksaanwijzing kunnen ook onzichtbare restrisico's bestaan.

### Handelswijze in noodgeval

Tref de noodzakelijke maatregelen om eerste hulp te verlenen, die met het letsel overeenkomt en vraag zo snel mogelijk gekwalificeerde medische hulp aan. Bescherm gewonde personen voor overig letsel en stel ze gerust. Voor het eventueel plaatsvinden van een ongeval zou altijd een verbandtrommel, volgens DIN 13164, op de werkplaats bij de hand moeten zijn. Het uit de verbandtrommel genomen materiaal dient onmiddellijk aangevuld te worden. Indien u hulp vraagt, geef de volgende gegevens door:

1. Plaats van het ongeval
2. Soort van het ongeval
3. Aantal gewonden mensen
4. Soort verwondingen

## Symbolen



Waarschuwing/Let op!



Voor verlaging van een letselrisico de gebruiksaanwijzing lezen.



Veiligheidsschoenen met stalen neuzen dragen!



Waarschuwing voor struikelgevaar



Nooit op het apparaat staan



Overschrijding van de aangegeven werkbelasting is verboden.



CE Symbool



Bediening van de lasthendel



Tegen vocht beschermen



Verpakkingsoriëntering boven

## Veiligheidsadviezen

Het vervoer van personen of dieren evenals het zich ophouden in de gevarezone is verboden.

Het zich ophouden onder een opgeheven last is verboden.



Draag geschikte werkkleding zoals vast schoeisel met antislipzolen en stalen neuzen.

Aan het apparaat en zijn instellingen mogen geen onbevoegde wijzigingen doorgevoerd worden.

Zorg bij het werken met de machine voor voldoende verlichting, resp. voor goede lichtomstandigheden. Tegen vocht beschermen Stel de machine niet bloot aan regen.

## Het opnemen van lasten

Het overschrijden van de aangegeven werkbelasting is verboden.

De palletwag en nooit met een opgeheven vork beladen.

De vorktanden nooit onder een pallet inrijden en middels het "pompen" de last opheffen. De last dient gelijkmatig over beide vorktanden verdeeld te zijn.

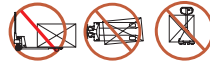

Een dwarsopname van stafmateriaal is niet toegestaan.

Laat een geheven last nooit onbewaakt achter.

## Rijden met een last

Het gebruik van het apparaat is enkel op een vlakke en stevige ondergrond toegestaan.

Let op, de palletwag en is uitgerust zonder rem.

Het rijden op hellingen is verboden.

Verplaats de last zo laag als mogelijk boven de grond overeenkomstig de grondvrijheid en rijd met een redelijke snelheid om te allen tijden te kunnen stoppen.

Indien de palletwag en niet meer met zijn eigen kracht gestopt kan worden, laat de last dan compleet neer om het apparaat te laten stoppen.

## Afzetten van de last

Zet de last neer door het trekken aan de handgreep of het bedienen van het voetpedaal.

## Voertuig uitschakelen

Plaats de palletwag en altijd op een vlakke ondergrond en laat deze volledig neer.

## Transport

Bij transport bijv. op een vrachtwag en aanhanger dient de palletwag en vakkundig geladen en voldoende geborgd te worden (bijv. d.m.v. : wiggen, spanbanden etc.).

⚠ Controleer vóór elke inbedrijfstelling de schroef- en steekverbindingen, evenals de beschermingsinrichtingen, op vastheid en een juiste plaatsing en daarbij of alle bewegende delen lichtdraaiend zijn.

⚠ Het is streng verboden de aan de machine aangebrachte veiligheidsinrichtingen te demontieren, het gebruiksdoel te veranderen of vreemde beschermingsinrichtingen te monteren.

⚠ Het apparaat mag niet gebruikt worden, als dit beschadigd is of de beschermingsinrichtingen defect zijn. Vervang versleten of beschadigde onderdelen.

## Onderhoud/Opslag

Reparaties en werkzaamheden, die niet in deze aanwijzing worden beschreven, enkel door gekwalificeerd personeel laten uitvoeren.

Gebruik alléén origineel toebehoren en originele onderdelen.

Nooit water op het apparaat spuiten!

Reinig de machine en zijn onderdelen niet met oplosmiddelen, ontvlambare of giftige vloeistoffen. Gebruik uitsluitend een vochtige doek en controleer of de stekker uit het stopcontact is genomen.

Enkel een regelmatig onderhouden en een goed verzorgd apparaat kan een tot tevredenheid werkend hulpmiddel zijn. Onderhoudsen verzorgingsfouten kunnen tot onvoorziene ongevallen en letsels leiden.

Bij behoefte vindt u de reserveonderdelenlijst op het internet onder [www.guede.com](http://www.guede.com).

## Verwijdering

### Oude olie op milieuvriendelijke wijze verwijderen!

Let er op dat er geen mineralenolieproducten in de grond terecht komen. Mineralenolieproducten niet met de huid, ogen en kleding in aanraking brengen.

### Verwijdering van de transportverpakking

De verpakking beschermt het apparaat tegen transportschades. De verpakkingsmaterialen zijn meestal volgens milieuvriendelijke en verwijderingstechnische standpunten gekozen en derhalve recyclebaar. Het retour brengen van de verpakking in de materiaalomloop spaart grondstoffen en verlaagt de afvalhoeveelheden. Verpakkingsdelen (bijv. folies, styropor®) kunnen voor kinderen gevaarlijk zijn.

### Verstikkingsgevaar!

Bewaar de verpakking buiten het bereik van kinderen en verwijder deze zo snel mogelijk.

## Garantie

De garantieperiode is 12 maanden bij commercieel gebruik en 24 maanden voor eindgebruikers en begint met de datum van aankoop van het apparaat. De garantie heeft uitsluitend betrekking op onvolkomenheden die op materiaal- of productiefouten

betrekking hebben. Bij een claim van een onvolkomenheid, in de zin van garantie, dient de originele aankoopfactuur met de aankoopdatum bijgesloten te worden. Van garantie uitgesloten zijn verkeerd gebruik, zoals bijv. overbelasting van het apparaat, gebruik van geweld, beschadigingen door vreemde invloeden of door vreemde voorwerpen. De niet-naleving van gebruiks- en montageaanwijzingen en normale slijtage zijn eveneens van garanties uitgesloten.

### Belangrijke informatie voor klanten

Houd er rekening mee dat een retourzending, binnen of ook buiten de garantieperiode, principieel in de originele verpakking uitgevoerd zou moeten worden. Door deze maatregel worden onnodige transportschaden en hun vaak controversiële regelgevingen effectief vermeden. Enkel in de originele doos is uw apparaat optimaal beschermd en blijft daardoor een soepele verwerking gewaarborgd.

## Service

Hebt u technische vragen? Een reclamatie? Hebt u reserveonderdelen of een gebruiksaanwijzing nodig? Op onze website [www.guede.com](http://www.guede.com) in Service helpen wij u snel en niet-bureaucratisch verder. Help ons om u te helpen, a.u.b. Om uw apparaat in geval van reclamatie te kunnen identificeren hebben wij het serie+nummer evenals artikelnummer en productiejaar nodig. Deze gegevens vindt u op het typeplaatje. Vul deze gegevens hieronder in om deze altijd bij de hand te hebben.

Serienummer:

Artikelnummer:







Bouwjaar:

Tel.: +49 (0) 79 04 / 700-360  
 Fax: +49 (0) 79 04 / 700-51999  
 E-Mail: [support@ts.guede.com](mailto:support@ts.guede.com)

## Inspectie- en onderhoudsschema

Regelmatige onderhoudsperiode		Vóór iedere inbedrijfning	Na 1 maand	Na 3 maanden	Na 12 maanden
<b>Functie van de instelonderdelen</b>	Controleren	✓			
<b>Loopwielen en wielassen</b>	Controleren	✓			
<b>Scharnieren en lagers</b>	Smeren		✓		
<b>Hydraulische olie bij neergelaten vork</b>	Controleren			✓	
	Vervangen				✓

## Technické údaje

Nízkozdvižný vidlicový vozík	GHW 2500 PA	GHW 2500 PU
Obj. č.	24317	24319
 Nosnost	2500 kg	2500 kg
 Délka vidlice	1150 mm	1150 mm
Výška spuštěné vidlice	85 mm	85 mm
 Výška zdvihu	115 mm	115 mm
 Celková délka	1550 mm	1550 mm
 Celková výška s ojí	1215 mm	1215 mm
Rozměry L x B x H	1550 x 550 x 1215 mm	1550 x 550 x 1215 mm
 Hmotnost	67 kg	67 kg



Čerpadlo použijte teprve po pozorném přečtení a porozumění návodu k obsluze. Seznamte se s ovládacími prvky a správným použitím přístroje. Dodržujte všechny v návodu uvedené bezpečnostní pokyny. Chovejte se zodpovědně vůči třetím osobám.

Obsluha je odpovědná za nehody či nebezpečí vůči třetím osobám.

Pokud máte o zapojení a obsluze přístroje pochybnosti, obraťte se na zákaznický servis.

### Použití v souladu s určením

Nízkozdvižný vozík je určen výhradně k ručnímu zvedání, spouštění a přepravě břemen na rovném povrchu.

Je nutné dodržovat předpisy platné v zemi používá vozíku.

Toto zařízení lze používat jen pro uvedený účel. Při nedodržení ustanovení z obecně platných předpisů a ustanovení z tohoto návodu nelze výrobce činit odpovědným za škody.

### Požadavky na obsluhu

Přístroj smí obsluhovat a udržovat pouze osoby, které jsou s ním seznámeny a informovány o možných nebezpečích.

Nikdy nenechávejte děti pracovat s přístrojem. Nikdy nenechávejte dospělě bez řádného zaškolení pracovat s přístrojem.

Obsluha si musí před použitím přístroje pozorně přečíst návod k obsluze.

**Kvalifikace:** Kromě podrobného poučení odborníkem není pro používání přístroje nutná žádná speciální kvalifikace.

**Minimální věk:** Na přístroji smí pracovat jen osoby, jež dosáhly 16 let. Výjimku představuje využití mladistvých, pokud se toto děje během profesního vzdělávání za účelem dosažení dovednosti pod dohledem školitele

Místní ustanovení mohou stanovit minimální věk uživatele.

**Školení:** Používání přístroje vyžaduje pouze odpovídající poučení odborníkem resp. návodem k obsluze. Speciální školení není nutné.

### Zbytková nebezpečí

I při správném používání a dodržování všech bezpečnostních předpisů mohou stále ještě existovat zbytková rizika.



**VAROVÁNÍ!**

**Nebezpečí zhmoždění a ustřížení**



Při spouštění břemen.



Při pohybu a jízdě s břemenem.

Je zakázáno zdržovat se pod zvednutým břemeny.

I přes dodržování provozního návodu mohou existovat také skrytá zbytková rizika.

### Chování v případě nouze

Zaveďte úrazu odpovídající potřebnou první pomoc a vyzvěte co možná nejrychleji kvalifikovanou lékařskou pomoc. Chraňte zraněného před dalšími úrazy a uklidněte jej. Kvůli případné nehodě musí být na pracovišti vždy po ruce lékárníčka první pomoci dle DIN 13164. Materiál, který si z lékárníčky vezmete, je třeba ihned doplnit. Pokud požadujete pomoc, uveďte tyto údaje:

1. Místo nehody
2. Druh nehody
3. Počet zraněných
4. Druh zranění

## Symbols

	Výstraha/pozor!
	Ke snížení rizika zranění si přečtěte provozní návod.
	Noste bezpečnostní obuv s ocelovými tužinkami!
	Varování před nebezpečím zakopnutí
	Nestoupejte si na stroj
	Je zakázáno překračovat stanovenou užžitnou nosnost.
	CE symbol
	Ovládání páky nákladu
	Chraňte před vlhkem
	Obal musí směřovat nahoru

## Bezpečnostní Upozornění

Je zakázáno přepravovat osoby nebo zvířata, jakož i zdržovat se v oblasti nebezpečí.

Je zakázáno zdržovat se pod zvednutým břemeny.



Noste vhodný pracovní oděv, jako pevnou obuv s protiskluzovou podrážkou a ocelovými špičkami.

Na stroji a jeho nastaveních se nesmí provádět žádné nežádoucí změny.

Při práci s přístrojem vždy zajistěte dostatečné osvětlení, resp. dobré světelné poměry. Chraňte před vlhkem Nevystavujte stroj dešti.

### Zvedání břemena

Je zakázáno překračovat stanovenou užžitnou nosnost. Nikdy nenakládejte nízkozdvíhací vozík, když je vidlice zdvižená.

Zajedte vidlici po paletu a pumpování nadzvedněte břemeno. Břemeno musí být rovnoměrné rozloženo na obou radlicích vidlice.

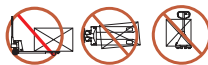

Příčné ukládání a zvedání dlouhých předmětů je nepřípustné

Nikdy nenechávejte nadzvednuté břemeno bez dozoru.

### Jízda s nákladem

Provoz stroje je dovolen jen na rovném a zpevněném podkladu.

Pozor! Nízkozdvíhací vozík není vybaven brzdou.

Je zakázáno jezdit na svazích.

Pohybuje nákladem co nejnižší nad zemí, přitom dodržujte světlou výšku, a jezděte přiměřenou rychlostí, abyste mohli kdykoliv zastavit.

Pokud nemůžete nízkozdvíhací vozík zastavit vlastní silou, nechte náklad úplně spustit dolů, abyste mohli stroj zastavit.

### Odložení nákladu

Přitažením rukojeti nebo ovládním nožního pedálu odsuňte náklad.

### Odstavení vozidla

Nízkozdvíhací vozík odstavujte vždy na rovný povrch, a vidlici vždy spusťte úplně dolů.

### Přeprava

Při přepravě např. na nákladním automobilu, návěšu se musí nízkozdvíhací vozík odborně naložit a dostatečně zajistit (např. klíny, popruhy apod.)

⚠ Před každým použitím zkontrolujte pevnost a správný dosed všech šroubovaných a nástrčných spojů, a ochranná zařízení, a zda mají všechny pohyblivé části lehký chod.

⚠ Je co nejpřísněji zakázáno demontovat, upravovat a účelově odcizovat ochranná zařízení nacházející se na stroji, nebo na něj umísťovat cizí ochranná zařízení.

⚠ Nepoužívejte přístroj, pokud je poškozený nebo jsou vadná bezpečnostní zařízení. Opatřené a poškozené díly vyměňte.

## Údržba/Skladování

Opavy a práce, nepopsané v tomto návodu, smí provést jen kvalifikovaný autorizovaný personál.

Používejte jen originální příslušenství a originální náhradní díly.

Na přístroj nikdy nestříkejte vodu!

Pro čištění kompresoru a jeho součástí nepoužívejte ředidla, hořlavé nebo toxické kapaliny.

Jen pravidelně udržovaný a ošetřovaný přístroj může být uspokojivou pomůckou. Nedostatečná údržba a péče může vést k nepředvídaným nehodám a úrazům.

V případě potřeby najdete seznam náhradních dílů na internetové stránce [www.guede.com](http://www.guede.com).

## Likvidace

### Vyjetý olej ekologicky zlikvidujte!

Dbajte na to, aby se ropné produkty nedostaly do půdy. Ropné produkty nesmí přijít do kontaktu s pokožkou, očima a oděvem.

### Likvidace přepravního obalu

Obal chrání přístroj před poškozením při dopravě. Obalové materiály jsou zpravidla voleny podle ekologicky přijatelných hledisek a hledisek nakládání s odpady, a proto jsou recyklovatelné. Vrácení obalu do materiálového oběhu šetří suroviny a snižuje výskyt odpadů. Části obalů (např. fólie, styropor®) mohou být nebezpečné pro děti.

### Nebezpečí udušení!

Ukládejte části obalů mimo dosah dětí, a co možná nejrychleji je zlikvidujte.

## Záruka

Záruční doba činí 12 měsíců při průmyslovém použití, 24 měsíců pro spotřebitele a začíná dnem nákupu přístroje. Záruka se vztahuje výhradně na nedostatky způsobené vadou materiálu nebo výrobní vadou. Při reklamaci v záruční době je třeba přiložit originální doklad o koupi s datem prodeje. Do záruky nespadá neodborné použití jako např. přetížení přístroje, použití násilí, poškození cizím zásahem nebo cizími předměty. Nedodržení návodu k použití a montáži a normální opotřebení rovněž nespadá do záruky.

### Důležité informace pro zákazníka

Upozorňujeme, že vrácení během záruční doby nebo i po záruční době je třeba zásadně provést v originálním obalu. Tímto opatřením se účinně zabrání zbytečnému poškození při dopravě a jeho často spornému vyřízení. Přístroj je optimálně chráněn jen v originálním obalu, a tím je zajištěno plynulé zpracování.

## Servis

Máte technické otázky? Reklamaci? Potřebujete náhradní díly nebo návod k obsluze? Na naší domovské stránce [www.guede.com](http://www.guede.com) Vám v oddílu Servis pomůžeme rychle a nebyrokraticky. Prosím pomozte nám pomoci Vám. Aby bylo možné Váš přístroj v případě reklamace identifikovat, potřebujeme sériové číslo, objednávací číslo a rok výroby. Všechny tyto údaje najdete na typovém štítku. Abyste měli tyto údaje vždy po ruce, запиšte si je prosím dole.

Sériové číslo:

Objednávací číslo:

Rok výroby:

Tel.: +49 (0) 79 04 / 700-360

Fax: +49 (0) 79 04 / 700-51999







E-Mail: [support@ts.guede.com](mailto:support@ts.guede.com)

## Plán prohlídek a údržby

Pravidelné údržbové období		Před každým uvedením do provozu	Po 1 měsíci	Po 3 měsících	Po 12 měsících
<b>Funkce ovládacích prvků</b>	Kontrola	✓			
<b>Pojezdové kladky a čepy kladek</b>	Kontrola	✓			
<b>Klouby a ložiska</b>	Mazání		✓		
<b>Hydraulický olej při spuštěné vidlici</b>	Kontrola			✓	
	Výměna				✓



## Technické Údaje

Nízkozdvížený vidlicový vozík	GHW 2500 PA	GHW 2500 PU
Obj. č.	24317	24319
 Nosnosť	2500 kg	2500 kg
 Dĺžka vidlice	1150 mm	1150 mm
Výška spustenej vidlice	85 mm	85 mm
 Výška zdvíhu	115 mm	115 mm
 Celková dĺžka	1550 mm	1550 mm
 Celková výška s ojom	1215 mm	1215 mm
Rozmery L x B x H	1550 x 550 x 1215 mm	1550 x 550 x 1215 mm
 Hmotnosť	67 kg	67 kg



Čerpadlo použite až po pozornom prečítaní a porozumení návodu k obsluhu. Oboznámte sa s ovládacími prvkami a správnym použitím prístroja. Dodržujte všetky v návode uvedené bezpečnostné pokyny. Správajte sa zodpovedne voči tretím osobám.

Obsluha je zodpovedná za nehody či nebezpečenstvo voči tretím osobám.

Ak máte o zapojení a obsluhu prístroja pochybnosti, obráťte sa na zákaznícky servis.

### Použitie Podľa Predpisov

Nízkozdvížený vozík je určený výhradne na ručné zdvíhanie, spúšťanie a prepravu bremien na rovnom povrchu.

Je nutné dodržiavať predpisy platné v krajine používania vozíka.

Tento prístroj sa smie používať len v súlade s uvedenými predpismi. Pri nedodržaní ustanovení zo všeobecne platných predpisov a ustanovení z tohto návodu nie je možné výrobcu považovať zodpovedným za škody.

### Požiadavky na obsluhu

Prístroj smú obsluhovať a udržiavať iba osoby, ktoré sú s ním oboznámené a informované o možných nebezpečenstvách.

Nikdy nenechávajte deti pracovať s prístrojom. Nikdy nenechávajte dospelých bez riadneho zaškolenia pracovať s prístrojom.

Obsluha si musí pred použitím prístroja pozorne prečítať návod na obsluhu.

**Kvalifikácia:** Okrem podrobného poučenia odborníkom nie je na používanie prístroja nutná žiadna špeciálna kvalifikácia.

**Minimálny vek:** Na prístroji smú pracovať len osoby, ktoré dosiahli 16 rokov. Výnimku predstavuje využitie mladistvých, ak sa toto deje počas profesijného vzdelávania s cieľom dosiahnutia zručností pod dohľadom školiteľa.

Miestne ustanovenia môžu stanoviť minimálny vek užívateľa.

**Školenie:** Používanie prístroja vyžaduje iba zodpovedajúce poučenie odborníkom, resp. návodom na obsluhu. Špeciálne školenie nie je nutné.

### Zvyškové nebezpečenstvá

Aj pri správnom používaní a dodržiavaní všetkých bezpečnostných predpisov môžu stále ešte existovať zvyškové riziká.



**Pozor!**  
**Nebezpečenstvo pomliaždenia a odstrihnutia**



Pri spúšťaní bremien.



Pri pohybe a jazde s bremenom.

Je zakázané zdržiavať sa pod zdvihnutými bremenami.

Aj napriek dodržiavaniu prevádzkového návodu môžu existovať aj skryté zvyškové riziká.

### Správanie v prípade núdze

Zaveďte úrazu zodpovedajúcu potrebnú prvú pomoc a vyzvite čo možno najrýchlejšie kvalifikovanú lekársku pomoc. Chráňte zraneného pred ďalšími úrazmi a upokojte ho. Pre prípadnú nehodu musí byť na pracovisku vždy poruke lekárnička prvej pomoci podľa DIN 13164. Materiál, ktorý si z lekárničky vezmete, je potrebné ihneď doplniť. Ak požadujete pomoc, uveďte tieto údaje:

1. Miesto nehody
2. Druh nehody
3. Počet zranených
4. Druh zranenia

## Symboly



Výstraha/pozor!



Na zníženie rizika zranenia si prečítajte prevádzkový návod.



Noste bezpečnostnú obuv s oceľovými tužinkami!



Varovanie pred nebezpečenstvom zakopnutia



Nestúpajte si na stroj



Je zakázané prekračovať stanovenú úžitkovú nosnosť.



CE symbol



Ovládanie páky nákladu



Chráňte pred vlhkom



Obal musí smerovať hore



Priečne ukladanie a zdvíhanie dlhých predmetov je neprípustné.

Nikdy nenechávajte nadvihnuté bremeno bez dozoru.

### Jazda s nákladom

Prevádzka stroja je dovolená len na rovnom a spevnenom podklade.

Pozor! Nízkozdvížny vozík nie je vybavený brzdou.

Je zakázané jazdiť na svahoch.

Pohybujte nákladom čo najnižšie nad zemou, pritom dodržujte svetlú výšku, a jazdite prameňom rýchlostou, aby ste mohli kedykoľvek zastaviť.

Ak nemôžete nízkozdvížny vozík zastaviť vlastnou silou, nechajte náklad úplne spustiť dole, aby ste mohli stroj zastaviť.

### Odloženie nákladu

Pritiahnutím rukoväti alebo ovládaním nožného pedála odsuňte náklad.

### Odstavenie vozidla

Nízkozdvížny vozík odstavujte vždy na rovný povrch, a vidlicu vždy spustite úplne dole.

### Transport

Pri preprave napr. na nákladnom automobile, návесе sa musí nízkozdvížny vozík odborne naložiť a dostatočne zaistiť (napr. klinmi, popruhmi a pod.).

⚠ Pred každým použitím skontrolujte pevnosť a správne dosadnutie všetkých skrutkovaných a nástrčných spojov, a ochranné zariadenie, a či majú všetky pohyblivé časti ľahký chod.

⚠ Je čo najprísnejšie zakázané demontovať, upravovať a účelovo odcudzovať ochranné zariadenia nachádzajúce sa na stroji, alebo naň umiestňovať cudzie ochranné zariadenia.

⚠ Nepoužívajte prístroj, ak je poškodený alebo sú chýbné bezpečnostné zariadenia. Opotrebené a poškodené diely vymeňte.

## Bezpečnostné Pokyny

Je zakázané prepravovať osoby alebo zvieratá, ako aj zdržiavať sa v oblasti nebezpečenstva.

Je zakázané zdržiavať sa pod zdvihnutými bremenami.



Noste vhodný pracovný odev, ako napr. pevnú obuv s protišmykovou podrážkou a oceľovými špičkami.

Na stroji a jeho nastaveniach sa nesmú vykonávať žiadne nežiaduce zmeny.

Pri práci s prístrojom vždy zaistite dostatočné osvetlenie, resp. dobré svetelné pomery.

Chráňte pred vlhkom Nevystavujte stroj dažďu.

### Zdvíhanie bremena

Je zakázané prekračovať stanovenú úžitkovú nosnosť. Nikdy nenakladajte nízkozdvížny vozík, keď je vidlica zdvihnutá.

Zájdite vidlicou pod paletu a pumpovaním nadvihnite bremeno. Bremeno musí byť rovnomerne rozložené na oboch radliciach vidlice.

## Údržba/Skladovanie

Opavy a práce, nepopísané v tomto návode, smie vykonať len kvalifikovaný autorizovaný personál.

Používať len originálne príslušenstvo a originálne náhradné diely.

Na prístroj nikdy nestriekajte vodu!

Nečistite prístrojové zariadenie a jeho komponenty riedidlami, horľavými alebo toxickými kvapalinami.

Len pravidelne udržiavaný a ošetrovaný prístroj môže byť uspokojivou pomôckou. Nedostatočná údržba a starostlivosť môže viesť k nepredvídaným nehodám a úrazom.

V prípade potreby nájdete zoznam náhradných dielov na internetovej stránke [www.guede.com](http://www.guede.com).

## Likvidácia

### Opotrebovaný olej ekologicky zlikvidujte!

Dbajte na to, aby sa ropné produkty nedostali do pôdy. Ropné produkty nesmú prísť do kontaktu s pokožkou, očami a odevom.

### Likvidácia prepravného obalu

Obal chráni prístroj pred poškodením pri doprave. Obalové materiály sú spravidla volené podľa ekologicky prijateľných hľadísk a hľadísk nakladania s odpadmi, a preto sú recyklovateľné. Vrátenie obalu do materiálového obehu šetrí suroviny a znižuje výskyt odpadov. Časti obalov (napr. fólia, styropor®) môžu byť nebezpečné pre deti.

### Nebezpečenstvo udusení!

Ukladajte časti obalov mimo dosahu detí, a čo možno najrýchlejšie ich zlikvidujte.

## Záruka

Záručná lehota je 12 mesiacov pri priemyselnom použití, 24 mesiacov pre spotrebiteľa a začína dňom nákupu prístroja. Záruka sa vzťahuje výhradne na nedostatky spôsobené chybou materiálu alebo výrobnou chybou. Pri reklamácii v záručnej lehote je potrebné priložiť originálny doklad o kúpe s dátumom predaja. Do záruky nespadá neodborné použitie, ako napr. preťaženie prístroja, použitie nástrojov, poškodenie cudzím zásahom alebo cudzími predmetmi. Nedodržanie návodu na použitie a montáž a normálne opotrebenie tiež nespadá do záruky.

### Dôležité informácie pre zákazníka

Upozorňujeme, že vrátenie počas záručnej lehoty alebo i po záručnej lehote je potrebné zásadne vykonať v originálnom obale. Týmto opatrením sa účinne zabráni zbytočnému poškodeniu pri doprave a často spornému vybaveniu. Prístroj je optimálne chránený len v originálnom obale, a tým je zaistené plynulé spracovanie.

## Servis

Máte technické otázky? Reklamáciu? Potrebujete náhradné diely alebo návod na obsluhu? Na našej domovskej stránke [www.guede.com](http://www.guede.com) vám v oddiele Servis pomôžeme rýchlo a nebyrokraticky. Pomôžte nám, prosím, aby sme mohli pomôcť vám. Aby bolo možné váš prístroj v prípade reklamácie identifikovať, potrebujeme sériové číslo, objednávacie číslo a rok výroby. Všetky tieto údaje nájdete na typovom štítku. Aby ste mali tieto údaje vždy poruke, zapíšte si ich, prosím, dole.

Sériové číslo:

Objednávacie číslo:

Rok výroby:

Tel.: +49 (0) 79 04 / 700-360







Fax: +49 (0) 79 04 / 700-51999

E-Mail: [support@ts.guede.com](mailto:support@ts.guede.com)

## Plán prehliadok a údržby

Pravidelné údržbové obdobie		Pred každým uvedením do prevádzky	Po 1 mesiaci	Po 3 mesiacoch	Po 12 mesiacoch
<b>Funkcia ovládacích prvkov</b>	Kontrola	✓			
<b>Pojzdové kladky a čapy kladiek</b>	Kontrola	✓			
<b>Kíby a ložiská</b>	Mazanie		✓		
<b>Hydraulický olej pri spustenej vidlici</b>	Kontrola			✓	
	Výmena				✓

## Műszaki Adatok

Raklapemelő kocsi	GHW 2500 PA	GHW 2500 PU
Megrend.szám	24317	24319
 Teherbírás	2500 kg	2500 kg
 Villahossz	1150 mm	1150 mm
Leeresztett villa magassága	85 mm	85 mm
 Emelési magasság	115 mm	115 mm
 Teljes hossz	1550 mm	1550 mm
 Teljes magasság rúddal	1215 mm	1215 mm
Méreték L x B x H	1550 x 550 x 1215 mm	1550 x 550 x 1215 mm
 Súly	67 kg	67 kg



Csak azután használja a szivattyút, miután figyelmesen elolvasta és megértette a kezelési útmutatót.

Ismerkedjen meg az irányító elemekkel és a berendezés szabályszerű használatával! Tartsa be a biztonsági utasításokat. Viselkedjen figyelmesen harmadik személlyel szemben.

A kezelő személy felelős a balesetekért és a harmadik személy biztonságáért.

Az esetben, ha a gép bekapcsolásával és kezelésével kapcsolatban kételyei támadnak, forduljon a szervizszolgálatához.

### Rendeltetés szerinti használat

A raklapemelő kocsi kizárólag kézi emelésre, leengedésre és sima felületen végzett teherszállításra használható.

A kocsi használatára szerinti ország előírásainak betartása kötelező.

A készüléket kizárólag az alábbiakban leírtaknak megfelelően szabad használni. Ebben az utasításban foglalt általánosan érvényes előírások mellőzése következtében beállt károkért a gyártó nem felelős.

### Követelmények a gép kezelőjére

A berendezést kizárólag a lehetséges veszélyekről tájékoztatást kapó személyek kezelhetik.

Tilos megengedni gyerekeknek, hogy a géppel dolgozzanak. Tilos olyan személyeknek dolgoznia a géppel, akik nincsenek kellőképpen kioktatva a géppel való munkáról.

A gép kezelője használat előtt figyelmesen olvassa el a használati utasítást.

**Szakképesítés:** A gép használatához, szakemberrel való felvilágosításon kívül nem szükséges speciális szakképesítés.

**Minimális korhatár:** A géppel kizárólag 16 éven felüli személyek dolgozhatnak. Kivételt képez a fiatalok foglalkoztatása szakképzés alatt az

oktató felügyelete mellett szakképzettség elsajátítása érdekében.

A helyi előírások meghatározhatják a kezelő személy minimális életkorát.

**Képzés:** A gép használatához elegendő szakember felvilágosítása resp. a használati utasítással való megismerkedés. Speciális képzés nem szükséges.

### Maradékveszélyek

Az összes biztonsági előírás betartása és helyes alkalmazása esetén is fennállnak bizonyos maradványkockázatok.



#### FIGYELMEZTETÉS!

**Zúzóadások, vágási sérülések veszélye**



Teherleengedéskor



Teherszállításkor.

Tilos a felemelt teher alatt tartózkodni.

A használati útmutató betartása ellenére létezhetnek maradványkockázatok.

### Viselkedés kényszerhelyzetben

Igyekezzen a balesetnek megfelelően elsősegélyt nyújtani, s minél hamarabb biztosítson be orvosi segítséget. A sebesültet nyugtassa meg, s védje további balesettől. Az esetleges balesetek miatt a munkahelyen, a DIN 13164 norma követelménye szerint, mindig legyen kéznél, elsősegély nyújtáshoz, kézi patika. Amit, szükség esetén, a kézi patikából kivesz, azonnal pótolja vissza. Ha segítségre van szüksége, tüntesse fel az alábbi adatokat:

1. A baleset színhelye
2. A baleset típusa
3. A sebesültek száma
4. A sebesülések típusa

## Szimbólumok

	Figyelmeztetés/vigyázz!
	A személyi sérülések kockázatának csökkentése érdekében olvassa el a felhasználói útmutatót.
	Viseljen acél merevítőkkel ellátott munkacipőt!
	Vigyázat, botlásveszély!
	Ne álljon fel a gépre.
	Az előírt hasznos terhelés túllépése tilos.
	CE jelzet
	Rakománykar vezérlés
	Védje nedvesség ellen
	A csomagolást felállított helyzetben tartsa

## Biztonsági Tudnivalók

Tilos a kocsin személyeket és állatokat szállítani, valamint a hatósugarában tartózkodni.

Tilos felemelt teher alatt tartózkodni.



Megfelelő munkaruhát viseljen csúszásgátló talpú, acélorrú munkacipővel.

A gépen és beállításain tilos bármilyen nemkívánatos változtatásokat eszközölni.

A géppel folytatott munkavégzés során biztosítson megfelelő fényforrást ill. látási viszonyokat. Védje nedvesség ellen A gépet nem szabad esőnek kitenni.

### A teher felemelése

Tilos túllépni a megadott hasznos terhelést.

Soha ne rakodjon felemelt villájú raklapemelőre.

Csúsztassa be a villát a raklap alá, majd pumpálással emelje fel a terhet A tehernek a villa két oldalán egyformán kell eloszlnia.



A hosszanti felrakás valamint hosszú tárgyak felemelése tilos.

Soha ne hagyja felügyelet nélkül a felemelt terhet.

### Közlekedés teherrel.

A kocsit kizárólag sík, szilárd aljzaton üzemeltethető.

Vigyázat! A raklapemelő kocsit fékkel nem rendelkezik. Tilos lejtőn közlekedni a kocsival.

A terhet lehetőleg legközelebb a föld fölött mozgassa, betartva mindeközben a szabad magasságot, majd a sebesség megválasztása során ügyeljen arra, hogy bármikor képes legyen megállni.

Ha nem képes saját erőből megállítani a raklapemelő kocsit, a gép megállítása érdekében engedje teljesen le a terhet.

### A teher lerakása

A markolat meghúzásával vagy a lábpedál használatával tolja el a terhet.

### A jármű leparkolása

A raklapemelő kocsit mindig esetben sík felületen állítsa le, és a villáját mindig engedje le.

### Szállítás

Szállításkor, pl. teherautón, pótkocsin, a raklapemelő kocsit szakszerűen kell felrakni, majd megfelelően rögzíteni kell (pl. ékek, hevederek stb. segítségével).

⚠ Minden használatba vétel előtt ellenőrizze le az összes csavarkötés és dugókulcsos kötés megfelelő felfekvését, továbbá a gép biztonsági berendezéseit, illetve hogy minden mozgó alkatrész könnyen jár.

⚠ A lehető leghigorúbban tilos leszerelni, átalakítani vagy eltulajdonítani a gépen található védő- és biztonsági elemeket, továbbá a gépre idegen védőelemeket szerelni.

⚠ Soha ne használja a gépet, ha sérült, vagy meghibásodtak a biztonsági berendezései. Az elkopt és sérült részeket cserélje ki.

## Karbantartás/Tárolás

Javításokat és azokat a munkákat, melyeket a használati utasítás nem tartalmaz, kizárólag autorizált szakemberek végezhetnek!

Csak eredeti tartozékokat és eredeti pótalkatrészeket alkalmazzon!

A gépre tilos vizet fecskendezni!

Ne tisztítsa a gépet és annak tartozékait oldószerrel, gyúlékony vagy mérgező anyagokkal, csak egy megnedvesített rongyot használjon, miután ellenőrizte hogy a gép áramtalanítva van.

Kizárólag rendszeresen karbantartott és kezelt gép lehet megbízható segédeszköz. Elégtelen karbantartás és kezelés előre nem látható balesetekhez és sérülésekhez vezethet.

Szükség esetén nézze meg a pótalkatrész listát a [www.guede.com](http://www.guede.com) honlapon

## Kiselejtezés:

### A fárdt olajat környezetvédelem betartásával semmisítse meg!

Ügyeljen arra, hogy a kőolaj termékek ne jussanak a talajba! Kőolaj termékek nem érintkezhetnek a bőrrel, szemmel és öltözettel!

### A csomagolás megsemmisítése

A csomagolás óv a szállítás közben fenyegető sérülésektől. A csomagolóanyagok általában környezetvédelmi és hulladékgazdálkodási szempontok alapján kerülnek kiválasztásra, ezért újrahasznosíthatók. A csomagolóanyag újrahasznosítása csökkenti a hulladékmennyiséget. Egyes csomagolóanyagok (pl. fóliák, styropor®) gyermekekre nézve veszélyt jelenthetnek.

### Fulladásveszély!

A csomagolás egyes részeit gyermekektől távol tartsa, és a lehető leggyorsabban semmisítse meg.

## Jótállás

Jótállás időtartama 12 hónap ipari használat esetén, fogyasztó esetén 24 hónap, jótállás a készülék megvétele napján kezdődik. A jótállás kizárólag az anyagi, vagy gyártási hibákból eredő elégtelenségekre vonatkozik. Reklamáció esetén fel kell mutatni az eredeti, a vásárláskor kapott, s a vásárlás dátumával ellátott iratot. A jótállás nem vonatkozik a géppel való szaktalan használat következtében bekövetkező hibákra, pl. a gép túlterhelése, erőszakos használata, vagy idegen tárgyakkal való megromlódása. A használati utasítás mellőzése következményeire, szerelési és szokásos, normális elhasználódásra sem vonatkozik a jótállás.

### Fontos információk az ügyfél részére

Felhívjuk a felhasználó figyelmét, hogy mind a jótállási időben, mind annak lejártát követően visszaadásra kizárólag az eredeti csomagolásban kerülhet sor. Ezzel hatékonyan megelőzhető a berendezés szállítás közbeni megsérülése, illetve a vitás reklamációs esetek. A készüléket az eredeti csomagolása optimálisan óvja, és így biztosított a reklamációs igény mielőbbi feldolgozása.

## Szervíz

Vannak kérdései? Reklamáció? Szüksége van pótalkatrészekre, vagy használati utasításra? Honlapunkon a [www.guede.com](http://www.guede.com) címen szervíz terén gyorsan, bürokráciát kizárva segítségére leszünk. Kérem, segítsen, hogy segíthessünk. Hogy gépét reklamáció esetén identifkálhassuk, szükségünk van a gyártási számra, a szortiment tételszámára és a gyártási évre. Ezek az adatok fel vannak tüntetve a típus címken. Hogy mindig kéznél legyenek, kérem, jegyezze fel az lábbiakban.

Gyártási szám:

Megrendelési szám







Gyártási év:

Tel.: +49 (0) 79 04 / 700-360  
 Fax: +49 (0) 79 04 / 700-51999  
 E-Mail: [support@ts.guede.com](mailto:support@ts.guede.com)

## Gépszemle és karbantartási terv

Rendszeres karbantartási időközök		Minden üzem-behelyezés előtt	Havonta	3 Hónaponként	12 Hónaponként
<b>Vezérlőelemek funkciói</b>	Ellenőrzés	✓			
<b>Csigák és csigacsapok</b>	Ellenőrzés	✓			
<b>Csulók és csapágyak</b>	Kenés		✓		
<b>Hidraulika olaj</b> leeresztett villa mellett	Ellenőrzés			✓	
	Csere				✓

## Tehnični podatki

Ročni viličar	GHW 2500 PA	GHW 2500 PU
Kataloška številka:	24317	24319
 Nosilnost	2500 kg	2500 kg
 Dolžina vilic	1150 mm	1150 mm
Višina spuščene vilice	85 mm	85 mm
 Višina dviga	115 mm	115 mm
 Celotna dolžina	1550 mm	1550 mm
 Skupna višina (z ojnico)	1215 mm	1215 mm
Dimenzije L x B x H	1550 x 550 x 1215 mm	1550 x 550 x 1215 mm
 Teža	67 kg	67 kg



Uporabljajte napravo šele, ko natančno preberete in dojamete to navodilo za uporabo. Seznanite se z nastavitvami in s pravilno uporabo naprave. Upošteвайте varnostne napotke, ki so navedeni v tem navodilu. Obnašajte se odgovorno napram drugim osebam.

Uporabnik odgovarja za morebitne škode ali nevarnosti tretjih oseb.

Za morebitna vprašanja glede priključitve ali načina uporabe naprave, se obrnite na proizvajalca (ali na njegov servisni center).

### Uporaba v skladu z namenom

Viličar je namenjen izključno za ročno dviganje, spuščanje in transport bremen na ravni površini.

Obvezno upoštevajte predpise, ki veljajo v državi, kjer se naprava uporablja.

Napravo lahko uporabljate le v naveden namen. Proizvajalec ne odgovarja za škode in posledice, ki bi nastale zaradi neupoštevanja splošno veljavnih predpisov in določil v tem navodilu za uporabo.

### Zahteve, ki jih mora spolnjevati uporabnik

Napravo lahko uporabljajo in vzdržujejo le osebe, ki jo dobro poznajo in so seznanjene z možnimi nevarnostmi.

Nikoli ne puščajte otrok, da napravo uporabljajo sami. Nikoli ne puščajte odraslih oseb brez tega, da jih naučite pravilno uporabljati napravo.

Uporabnik je pred uporabo naprave dolžan natančno prebrati navodilo za uporabo.

**Izobrazba:** Za uporabo ni potrebna nobena posebna izobrazba, razen strokovnih napotkov v zvezi z uporabo naprave.

**Minimalna starost:** Mladoletniki lahko uporabljajo napravo, ko dopolnijo 16. leto starosti. Izjema so mladoletniki, ki se kot vajenci udeležijo del z namenom,

da se naučijo pravilne uporabe; morajo pa biti pod stalnim nadzorom učitelja.

Krajevni predpisi posameznih držav lahko različno določajo starostno mejo uporabnika.

**Šolanje:** Glede pravilne uporabe se posvetujte z izkušeno osebo in natančno preberite navodilo za uporabo. Posebno šolanje zato ni potrebno.

### Sekundarne nevarnosti

Kljub pravilni uporabi in upoštevanju varnostnih predpisov obstajajo še ostale morebitne nevarnosti.



**Opozorilo!**

**Nevarnost zmečkanin in vreznin**



Pri spuščanju bremen.



Pri premikanju in vožnji z bremenom.

Postajanje ali pohajanje neposredno pod dvignjenim bremenom je strogo prepovedana.

Kljub upoštevanju teh navodil za uporabo pa lahko obstajajo sekundarne in skrite nevarnosti.

### Ukrepi v zasilnih primerih

Poškodovani osebi začnite čimprej dajati ustrezno prvo pomoč in pokličite zdravnika specialista v najkrajšem možnem času. Zavarujte jo pred drugimi nevarnostmi in jo pomirite. Zaradi reševanja morebitnih nezgodnih situacij, mora biti na delovnem mestu vedno prisotna omarica ali škatla prve pomoči, v skladu z DIN 13164. Material, potreben za prvo pomoč, ki ga porabite, takoj dopolnite z novim. Če potrebujete strokovno pomoč, izpolnite prosim sledeče podatke:

1. Kraj nezgode
2. Vrsta nezgode
3. Število ranjenih oseb
4. Vrsta poškodbe

## Simboli



Opozorilo/previdno!



Da zmanjšate nevarnosti poškodb si preberite navodila za obratovanje.



Uporabljajte varnostno obutev z jeklenimi oblogami!



Pazite, da se ne spotaknete!



Ne stopajte na stroj



Ne prekoračujte dovoljene uporabne nosilnosti.



Simbol CE



Upravljanje vzvoda za tovor



Zavarujte pred vlago.



Ovitek mora stati navpično.

## Varnostni Napotki

Transport ljudi ali živali oz. postajati ali pohajati v nevarnih področjih je strogo prepovedano.

Postajanje ali pohajanje neposredno pod dvignjenim bremenom je strogo prepovedana.



Uporabljajte ustrezna delovna oblačila, trdno obutev z nedrsečim podplatom in z jekleno ojačanim sprednjim delom.

Ne posegajte v napravo ali v njeno nastavitvev ter ne spreminjajte parametrov.

Pri delu z napravo vedno poskrbite, da bo delovni prostor dobro osvetljen.

Zavarujte pred vlago. Naprave ne izpostavljajte dežju.

### Dviganje bremena

Ne prekoračujte dovoljene uporabne nosilnosti.

Nikoli ne nalagajte bremena na napravo, če so vilice dvignjene.

Zapeljite z vilicami pod paleta in z vzvodom dvignite breme. Breme mora biti enakomerno razporejeno na obeh delih vilic.



Prečno nalaganje oz. dviganje daljših predmetov je prepovedano.

Nikoli ne puščajte dvignjenega bremena brez nadzora.

### Vožnja s tovorom

Delovanje stroja je možno samo na trdni in strjeni podlagi.

Opozorilo! Ročni viličar ni opremljen z zavoro.

Ne vozite se z njim v hribovitem terenu.

Tovor vozite čim bolj nizko nad tlemi, pri tem upoštevajte svetlo višino ter vozite z ustrezno hitrostjo, da lahko vedno takoj zaustavite vozilo.

Če ne zmorete viličarja ustaviti sami, spustite tovor na tla, da se vozilo s pomočjo tovora zaustavi.

### Odlaganje tovora

Potegnite ročaj k sebi ali stopite na stopalko in potisnite tovor stran.

### Parkiranje vozila

Viličar parkirajte vedno na ravno površino, vilice vedno spustite popolnoma na tla.

### Transport

Pri transportiranju npr. na tovornem avtomobilu viličar strokovno naložite in ustrezno fiksirate (npr. s klini, nosilnimi trakovi itd.).

⚠ Pred vsako uporabo preverite, če je naprava trdno privita: vse vijake spoje, natične dele in ščitnike, ter če vsi prečni deli delujejo brezhibno.

⚠ Strogo je prepovedana demontaža, prilagajanje in namensko snemanje zaščitnih naprav, ki se nahajajo na stroju – prav tako je prepovedano nanj nameščati druge zaščitne elemente.

⚠ Naprave ne uporabljajte, v kolikor je poškodovana oz. če je poškodovan njen varnostni sistem. Obrabljene poškodovane dele zamenjajte z novimi.

## Vzdrževanje/Skladiščenje

Popravlila in dela, ki niso opisana v teh navodilih za uporabo lahko opravlja le pooblaščen osebje.

Uporabljajte samo originalne rezervne dele in originalno opremo.

Ne brizgajte vode na napravo.

Stroj in njegove sestavne dele ne smete čistiti s topili, vnetljivimi ali strupenimi tekočinami. Za čiščenje uporabljajte samo navlaženo krpo.

Le redno vzdrževana in dobro negovana naprava lahko zanesljivo služi svojemu namenu. Nezadostno ali neredno vzdrževanje in nega lahko povzročijo nepričakovane nezgode ali poškodbe.



PO potrebi boste našli seznam rezervnih delov na spletnih straneh [www.guede.com](http://www.guede.com).

## Odstranjevanje

### Dotrajano olje odstranite na ekološki način!

Pazite, da naftni derivati ne prodrejo v zemljo. Naftni derivati ne smejo priti v stik s kožo, očmi in obleko.

### Način odstranjevanja ovitka

Ovitek varuje napravo, da se med transportom ne poškoduje. Ovitek se praviloma izbere na podlagi ekološko ustreznih vidikov in vidikov rokovanja z odpadki, zato jih je mogoče uporabiti za reciklažo. Ponovalna uporaba ovitka kot surovine zmanjšuje stroške nastale z odstranjevanjem odpadkov. Deli ovitka (npr. folije, Styropor®), so lahko nevarni za otroke.

### Nevarnost zadušitve!

Dele ovitka shranjujte izven dosega majhnih otrok; čimprej jih odstranite.

## Garancija

Garancija traja 12 mesecev v primeru industrijske rabe ali 24 mesecev pri potrošniku in se začne na dan prodaje naprave. Garancija velja le za tovarniške napake oz. napake, nastale na materialih, iz katerih je naprava izdelana. Če zahtevate popravila v okviru garancije vedno priložite veljaven račun, ki mora vsebovati datum prodaje in podpis prodajalca. Garancija ne velja, v kolikor napravo uporablja oseba, ki ni strokovno usposobljena, ali če do okvare pride zaradi nestrokovnega posega v napravo ali stika s tujki. Neupoštevanje navodil za uporabo in montažo ter obraba naprave tekom normalne uporabe prav tako ne sodi v sklop garancije.

### Pomembna informacija za stranke

Opozarjamo Vas, da napravo v času garancije ali izven nje vračate zavito v originalnem ovitku. S tem ukrepom se učinkovito prepreči odvečno škodovanje pri transportu ali spornemu reševanju. Naprava je optimalno varovana samo, če je zavita v originalni ovitek in tako je možna tekoča obdelava.

## Servis

Ali imate tehnična vprašanja? Reklamacijo? Ali potrebujete rezervne dele ali nova navodila za uporabo? Na naši spletni strani [www.guede.com](http://www.guede.com) Vam bomo v oddelku Servis hitro pomagali. Prosimo, pomagajte nam, da bomo lahko mi pomagali vam. Da lahko Vašo napravo v primeru reklamiranja identificiramo, prosimo, da nam pošljete serijsko številko, št. naročila in leto izdelave. Vse navedene podatke boste našli na tipski etiketi. Da imate vse navedene informacije pri roki, jih prosim vnesite tu

Serijska številka:

Kataloška številka:

Leto izdelave:

Tel.: +49 (0) 79 04 / 700-360







Fax: +49 (0) 79 04 / 700-51999

E-Mail: [support@ts.guede.com](mailto:support@ts.guede.com)

## Plan nadziranja in vzdrževanja

Redno vzdrževanje		Pred vsako uvedbo v pogon	Vsak mesec	Čez 3 mesecev	Čez 12 mesecev
Funkcije upravljalnih elementov	Kontrola	✓			
	Krožno škripčevje in čepi	✓			
Zglobi in ležaji	Mazanje z mazivom		✓		
Hidravlično olje ko so vilice pri tleh	Kontrola			✓	
	Zamenjava				✓

## Tehnički podaci

Ručni viljuškar	GHW 2500 PA	GHW 2500 PU
Br. za narudžbu	24317	24319
 Nosivost	2500 kg	2500 kg
 Dužina vilica	1150 mm	1150 mm
Visina spuštenih vilica	85 mm	85 mm
 Visina podizaja	115 mm	115 mm
 Cjelokupna dužina	1550 mm	1550 mm
 Ukupna visina s šipkom	1215 mm	1215 mm
Dimenzije L x B x H	1550 x 550 x 1215 mm	1550 x 550 x 1215 mm
 Masa	67 kg	67 kg



Pumpu koristite tek nakon što ste pročitali i shvatili sve upute navedene u naputku za upotrebu. Upoznajte se s načinom i ispravnim korištenjem uređaja i njegovim komandnim elementima. Pridržavajte se svih sigurnosnih uputa navedenih u naputku za korištenje. Uvijek se ponašajte odgovorno prema trećim osobama.

Osoblje stroja snosi odgovornost prema trećim osobama za sve štete ili rizike.

U slučaju bilo kakve sumnje u vezi instalacije i korištenja uređaja obratite se klijentskom servisu.

### Namjenska uporaba

Ručni viljuškar je namijenjen isključivo za ručno podizanje, spuštanje i transport bremena na ravnoj površini.

Neophodno je pridržavati se propisa važećih u državi, gdje se viljuškar koristi.

Ovaj stroj smije se koristiti samo u navedene svrhe. U slučaju nepoštivanja odredbi opće važećih propisa i uputa navedenih u ovom Naputku za uporabu proizvođač stroja ne snosi nikakvu odgovornost za eventualne štete.

### Zahtjevi na osoblje

Uređaj može koristiti i održavati samo osobe koje dobro poznaju način rukovanja s njim i koje su obaviještene o potencijalnim opasnostima.

Nikada ne dozvolite, da uređaj koriste djeca. Nikada nemojte dozvoliti osobama koje nisu upoznate s korištenjem uređaja, da rade s ovim postrojenjem.

Prije rukovanja sa strojem korisnik je dužan pažljivo pročitati naputak za uporabu.

**Kvalifikacija:** Osim detaljnog upoznavanja sa strojem od strane stručnjaka nije potrebna nikakva posebna kvalifikacija.

**Minimalna starost korisnika:** Sa strojem smiju raditi samo osobe koje su navršile 16 godina. Iznimku predstavljaju samo maloljetne osobe u okviru programa

stručne prakse i obrazovanja pod nadzorom voditelja praktične nastave.

Važeće lokalne odredbe mogu odrediti minimalnu starost korisnika kultivatora.

**Obuka:** Korištenje stroja zahtijeva samo odgovarajuću opću obuku odnosno objašnjenje od strane stručnjaka odnosno postupanje u skladu s naputkom za korištenje stroja. Specijalna obuka nije neophodna.

### Sekundarne opasnosti

Unatoč ispravnom korištenju i poštivanju svih sigurnosnih propisa postoji opasnost od ozljeda i šteta pri radu sa strojem.



#### UPOZORENIE!

**Opasnost od gnječenja i sječenja**



Prilikom spuštanja bremena.



Prilikom kretanja i vožnje sa bremenom.

Strogo je zabranjeno zadržavati se ispod podignutog tereta.

Unatoč poštivanju radnih uputa može da postoji opasnost od skrivenih sekundarnih rizika.

### Postupanje u slučaju nužde

Pružite povrijeđenoj osobi prvu pomoć koja odgovara vrsti ozljede i odmah potražite liječničku pomoć. Štitite ozlijeđenu osobu od drugih ozljeda i objabite je smiriti. Za slučaj nesreća i ozljeda na radnom mjestu mora biti na raspolaganju priručna ljekarna za pružanje prve pomoći prema standardu DIN 13164. Upotrebljeni materijal iz priručne ljekarne treba zatim odmah dopuniti. Jako tražite liječničku pomoć, navedite slijedeće podatke:

1. Mjesto nezgode
2. Vrsta nezgode
3. Broj ozlijeđenih osoba
4. Vrsta ozljede

## Simboli



Upozorenje/Pažnja!



Za smanjenje opasnosti od ozljeda pročitajte molim upute za rad.



Upotrebjavajte sigurnosnu obuću sa zaštitnim čelikom!



Upozorenje: pazite da se ne spotaknete!



Ne stajati na stroju.



Zabranjeno je ložiti veći teret od dozvoljene korisne težine.



Simbol CE



Upravljanje poluge tovara



Čuvati od vlage



Pakiranje mora biti obrnuto prema gore

## Sigurnosne Upute

Zabranjeno je transportiranje osoba ili životinja, kao što i zadržavati se u opasnim područjima.

Strogo je zabranjeno zadržavati se ispod podignutog tereta.



Koristite prigodnu zaštitnu odjeću, kao i čvrstu obuću sa neklizećim džonom i čeličnim prednjim dijelom.

Na podešavanjima motora i uređaja se ne smiju vršiti nikakve izmjene.

Prilikom rada sa aparatom uvijek osigurajte dovoljno osvjtljenje.

Čuvati od vlage Stroj ne izlagati kiši.

### Podizanje tereta

Zabranjeno je ložiti veći teret od dozvoljene korisne težine.

Nikada nemojte tovariti viljuškar dok je viljuška podignuta.

Viljuške stavite ispod palete i pumpanjem podignite breme. Breme mora biti ravnomjerno podijeljeno na oba dijela viljuški.

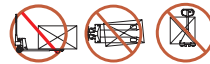

Poprečno postavljanje i podizanje dužih predmeta je zabranjeno.

Nikada ne ostavljajte podignuto breme bez nadzora.

### Vožnja s tovarom

Rad stroja dozvoljen je samo na ravnom i čvrstom terenu.

Upozorenje! Viljuškar nije opremljen kočnicom.

Zabranjeno je voziti po brdima.

Tovar vozite što najbliže zemlji, pri tome pazite na svjetlu visinu i vozite prikladnom brzinom, kako biste mogli odmah zaustaviti vozilo.

Ako ne možete vozilo zaustaviti odmah, spustite tovar na tlo, pa će isto odmah zaustaviti zahvaljujući spuštеноm teretu.

### Odlaganje tovara

Povucite ručku prema sebi ili pomoću nožne pedale pomjerite tovar.

### Parkiranje vozila

Viljuškar parkirajte uvijek na ravnu površinu, a viljušku spustite sasvim dolje.

### Prijevoz

Prilikom transportiranja npr. na tovornom vozilu, prikolici itd. mora biti viljuškar stručno namješten i osiguran protiv kretanja (pomoću klinova, remenima i slično.)

⚠ Prije svake uporabe provjerite dali su svi zamjenjivi i montažni dijelovi pravilno namješteni da li je uređaj zaštićen i da li svi pokretni dijelovi rade besprijekorno.

⚠ Demontirati, prilagođavati i namjensko skidati štitnike na uređaju pa zamjenjivati iste neoriginalnim dijelovima je strogo zabranjeno.

⚠ Zabranjena je uporaba uređaja, ako je isti oštećen ili ako su oštećeni njegovi sigurnosni dijelovi. Oštećene i istrošene dijelove zamijenite novima.

## Održavanje/Skladištenje

Popravke i radove koji nisu navedeni u ovom Naputku, smiju vršiti samo stručno osposobljene ovlaštene osobe.

Koristite samo originalnu opremu i rezervne dijelove.

Ne brizgajte vodu na uređaj!

Stroj i njegove komponente nemojte čistiti otapalima, zapaljivim i otrovnim tekućinama. Za čišćenje primijenite samo vlažnu krpu. Prije morate biti sigurni da ste izvukli utikač iz strujne utičnice.

Samo redovito održavanje i tehnički pregledi mogu osigurati ispravno funkcioniranje pumpe. Nedovoljno ili neodgovarajuće održavanje mogu dovesti do nepredvidivih šteta ili ozljeda.

Prema potrebi možete potražiti spisak rezervnih dijelova na internetnoj stranici [www.guede.com](http://www.guede.com).

## Likvidacija

### Istrošeno ulje likvidirajte na ekološki način!

Pazite da ne dođe do prodora produkata nafte u zemlju. Derivati nafte ne smiju doći u dodir sa kožom, očima o dječom.

### Likvidacija transportne ambalaže

Ambalaža štiti uređaj od oštećenja tijekom prijevoza. Ambalaža se povećinom bira prema ekološkim gledištima i gledištima rukovanja sa otpacima, zato se mogu upotrijebiti za reciklažu. Vraćanje ambalaže za ponovu uporabu smanjuje količinu otpada. Dijelove ometača (npr. npr. folije Styropor®) mogu biti opasne za djecu.

### Opasnost od gušenja!

Dijelove ambalaže čuvajte van dosega djece i što prije likvidirajte.

## Jamstvo

Garantni rok je 12 mjeseci prilikom industrijske uporabe, a 24 mjeseca za potrošača i počinje na dan prodaje uređaja. Jamstvo se odnosi isključivo na mane/kvarove uzrokovane zbog mana materijala ili tvorničke greške. U slučaju reklamacije unutar jamstvenog roka neophodno je dostaviti originalni račun kao potvrdu o kupnji, s navedenim datumom prodaje. Jamstvo ne pokriva kvarove nastale uslijed nestručne upotrebe proizvoda kao što su na primjer preopterećenje, nasilno korištenje, oštećenje uslijed nestručnogeovlaštenog zahvata ili kvarovi nastali u dodiru sa stranim predmetima. Jamstvo ne pokriva niti štete nastale uslijed nepoštivanja naputka za upotrebu i montažu te uobičajeno habanje proizvoda.

### Važna informacija za korisnika

Proizvod uvijek vraćajte u originalnoj ambalaži ako je u pitanju servis u sklopu garancije. Pomoću ove bezbjednosne mjere učinkovito spriječite oštećenje prilikom transporta i njegovog spornog rješavanja. Uređaj je optimalno zaštićen samo, kada se nalazi u originalnoj ambalaži, čime se osigurava tekuća obrada.

## Servis

Imate li tehnička pitanja? Želite podnijeti reklamaciju? Potrebni su Vam rezervni dijelovi ili naputak za upotrebu? Na našem homepage [www.guede.com](http://www.guede.com) u sekciji Servis ćemo Vam pomoći, brzo i bez nepotrebnog papirologije. Molimo Vas da nam pomognete pomoći Vam. Radi jednostavne identifikacije Vašeg stroja u slučaju podnošenja reklamacije, potreban nam je serijski broj proizvoda, broj za narudžbu te godina proizvodnje. Svi ovi podaci navedeni su na tipskoj pločici stroja. Kako biste imali ove podatke uvijek pri ruci, upišite ih, molim, u dole navedena polja.

Serijski broj

Broj za narudžbu

Godina proizvodnje

Tel.: +49 (0) 79 04 / 700-360

Fax: +49 (0) 79 04 / 700-51999

E-Mail: [support@ts.guede.com](mailto:support@ts.guede.com)

## Plan tehničkih pregleda i održavanja

Pravila redovitog održavanja		Prije svakog puštanja u pogon	Nakon 1 mjeseca	Nakon 3 mjeseca	Nakon 12 mjeseca
<b>Funkcije upravljačkih elemenata</b>	Kontrola	✓			
<b>Pokretni kolotur i čepovi istih</b>	Kontrola	✓			
<b>Zglobovi i ležajevi</b>	Podmazivanje		✓		
<b>Hidrauličko ulje prilikom spuštene viljuške</b>	Kontrola			✓	
	Zamijena				✓

## Технически данни

Нископовдигаща количка с вилица	GHW 2500 PA	GHW 2500 PU
Заявка №	24317	24319
 Товароподемност	2500 kg	2500 kg
 Дължина на вилицата	1150 mm	1150 mm
Височина на спуснатата вилица	85 mm	85 mm
 Височина на повдигане	115 mm	115 mm
 Обща дължина	1550 mm	1550 mm
 Обща височина с румпела	1215 mm	1215 mm
Размери L x B x H	1550 x 550 x 1215 mm	1550 x 550 x 1215 mm
 Тегло	67 kg	67 kg



Използвайте помпата едва след като внимателно сте прочели и разбрали упътването за обслужване.

Запознайте се с управляващите елементи и правилната употреба на уреда. Спазвайте всички инструкции за безопасност посочени в упътването. Дръжте се отговорно спрямо трети лица.

Обслужващия отговаря за злополуки или опасности спрямо трети лица.

Ако имате съмнения относно свързването и обслужването на уреда, обърнете се към клиентски сервиз.

### Използване в съответствие с предназначението

Нископовдигащата количка е предназначена единствено за ръчно повдигане, сваляне и транспортиране на товари върху равна повърхност. Необходимо е да се спазват разпоредбите на законодателството на държавата, в която се използва количката.

Този уред може да се използва по предназначение само както е посочено. При неспазване на разпоредбите от общо валидните предписания и разпоредби от това упътване производителя не може да се вини за възникнали щети

### Изисквания за обслужване

Уредът трябва да се обслужва и поддържа само от лица, които са запознати и информирани за потенциалните опасности.

Никога не оставяйте деца да работят с уреда. Никога не оставяйте възрастни да работят с уреда без да са били редовно обучени за работа с уреда. Преди употреба на уреда обслужващия трябва внимателно да прочете упътването за обслужване.

**Квалификация:** Освен подробно поучение от специалист за използването на уреда не е необходима никаква специална квалификация.

**Минимална възраст:** С уреда могат да работят само лица, които са навършили 16 години. Изключения прави използването на непълнолетни

само, ако това става по време на професионалното обучение с цел постигане на умение под надзора на обучаващото лице.

Местните разпоредби могат да определят минималната възраст на потребителя.

**Обучение:** Използването на уреда изисква само съответно поучаване от специалист, респ. упътване за обслужване. Специално обучение не е необходимо.

### Остатъчни опасности

Дори, когато се използва правилно и се спазват всички правила за безопасност, все още могат да съществуват остатъчни рискове.



**Внимание!**  
Опасност от притискане и отрязване.



При спускане на товари.



При движение и езда с товар

Забранено е да стоите под повдигнати товари.

Дори и при спазване на ръководството за експлоатация могат да съществуват остатъчни рискове.

### Поведение в случай на беда

Окажете при злополука съответната първа помощ и повикайте колкото се може по бързо квалифицирана медицинска помощ. Предпазете пострадалия от други злополуки и го успокойте. Заради евентуална злополука на работното място трябва винаги да има под ръка аптечка за първа помощ според DIN 13164. Материала, който вземете от аптечката трябва да бъде допълнен веднага. Ако искате помощ, посочете тези данни:

1. Място на злополуката
2. Вид на злополуката
3. Брой на ранените
4. Вид на нараняване

## Символи



Предупреждение/ внимание!



За да намалите риска от нараняване, прочетете инструкциите за експлоатация.



Носете защитни обувки със стоманена пета!



Предупреждение за опасност от съвване



Не стъпвайте на машината.



Забранено е да се надвишава определената използвана товароподемност.



CE символ



Управление на лостовете за товара



Пазете пред влага



Опаковката трябва да бъде насочена нагоре

## Указания За Безопасност

Забранено е да се превозват хора или животни, както и да се стои в опасната зона.

Забранено е да стоите под повдигнати товари.



Носете подходящо защитно облекло, като здрави обувки с неплъзгащи се подметки и стоманени шипове.

Върху машината и нейните настройки, не трябва да се правят никакви нежелани промени.

По време на работа с уреда винаги осигурете достатъчно осветление, респ. добри светлинни условия.

Пазете пред влага Не излагайте машината на дъжд.

### Повдигане на товари

Забранено е да се надвишава определената използвана товароподемност.

Никога не товарете нископовдигащата количка, когато вилицата е повдигната.

Доведете вилицата по палета и повдигнете тежестта като помпите. Товарът трябва да е равномерно разпределен върху двата ножа на вилицата.



Напречно поставяне и повдигане на дълги предмети, не е разрешено.

Никога не оставяйте вдигнат товар без надзор.

### Шофиране с товар

Работа с машината, е разрешена само върху равна и здрава повърхност.

Внимание! Нископовдигащата количка не е оборудвана със спирачки.

Забранено е да се кара по склонове.

Премествайте товара възможно най-ниско над земята, едновременно спазвайте светлинната височина, и карайте с разумна скорост, за да можете да спрете по всяко време.

Ако не можете да спрете нископовдигащата количка със собствени сили, оставете товара да се спусне напълно долу, за да можете да спрете машината.

### Отлагане на товара

С изтегляне на дръжката или с крачния педал преместете товара.

### Отлагане на превозното средство

Отлагайте нископовдигащата количка винаги върху равна повърхност и винаги с напълно долу смъкната вилица.

### Транспортиране

При транспортиране напр. върху товарен автомобил, ремарке нископовдигащата количка трябва да се натовари професионално и да се осигури достатъчно (напр. с клинове, колани и т.н.).

⚠ Преди всяко използване, проверете силата и правилното сядане на всички завинтени и нанизвани инструменти и предпазни средства, и дали всички движещи се части се движат безпроблемно.

⚠ Най-строго е забранено да се премахват, изменят и целенасочено да се отнемат предпазни съоръжения намиращи се върху машината или да се поставят върху тях чужди предпазни съоръжения.

⚠ Не използвайте уреда, ако е повреден или оборудван за безопасност е дефектен. Заменете износените и повредените части.

### Поддръжка/Съхранение

Ремонти и работи, които не са описани в това упътване, може да извършва само квалифициран оторизиран персонал.

Да се използват само оригинални аксесоари и оригинални резервни части.

Никога не пръскайте вода върху уреда!

Не почиствайте машината с разтворители и леснозапалими или отровни течности. За целта използвайте единствено леко навлажнена кърпа, но едва след като сте се уверили, че щепселът е изваден от електрическия контакт.

Само редовно поддържан и обслужван уред може да бъде задоволително помагал. Недостатъчната поддръжка и грижа може да доведе до неочаквани инциденти и злополуки.

В случай на необходимост ще намерите списък на резервните части на интернет страницата [www.guede.com](http://www.guede.com).

## Ликвидация

### Използваното масло ликвидирайте екологично!

Внимавайте петролните продукти да не проникнат в почвата. Петролните продукти не трябва да стигнат до контакт с кожата, очите и облеклото.

### Ликвидация на транспортната опаковка

Опаковката предпазва уреда от увреждане по време на транспортиране. Опаковъчните материали обичайно са избрани според екологично приемливи критерии за боравене с отпадъци, и затова могат да се рециклират. Връщането на опаковката в обществото на материали пести суровини и намалява появата на отпадъци. Части от опаковката (напр. фолио, стиропор<sup>®</sup>) могат да бъдат опасни за децата.

### Риск от задушаване!

Съхранявайте части от опаковката извън достъпа на деца, и ликвидирайте колкото е възможно най-бързо.

## Гаранция

Гаранционния срок представлява 12 месеца при промишлена употреба, 24 месеца за потребители и започва от деня на закупуване на уреда. Гаранцията се отнася изключително за недостатъци причинени поради дефекти на материала или фабрични дефекти. При упражняване на рекламации в гаранционния срок прибавете оригинален

документ от закупуването с дата на покупката. От право на гаранция са изключени непрофесионална употреба като напр. претоварване на уреда, употреба със сила, увреждане от чуждо лице или от чужд предмет. Неспазване на упътването за употреба и упътването за монтаж и нормалното износване също са изключени от гаранция.

### Важни информации за клиента.

Предупреждаваме, че връщането по време на гаранционния срок или след гаранционния срок е необходимо винаги да се извърши в оригинална опаковка. С тази мярка ще се избегне излишното увреждане по време на транспортиране и неговото често спорно уреждане. Устройството е защитено оптимално само в оригиналната опаковка, и така е осигурена плавна преработка.

## Сервиз

Имате ли технически въпроси? Рекламации? Необходими ли Ви са резервни части или упътване за обслужване? На нашите страници [www.guede.com](http://www.guede.com) в отдел Сервиз ще Ви помогнем бързо и без излишна бюрокрация. Помогнете ни, моля, за да можем да Ви помагаме. За да можем да идентифицираме Вашия уред в случай на рекламация, ни е необходимо да знаем неговия сериен номер, номера на продукта и година на производство. Всички тези данни ще намерите на тизовата табелка. За да ги имате под ръка постоянно, запишете ги, моля, тук.

Сериен номер

Номер на продукта:

Година на производство

Tel.: +49 (0) 79 04 / 700-360







Fax: +49 (0) 79 04 / 700-51999

E-Mail: [support@ts.guede.com](mailto:support@ts.guede.com)

## План на прегледи и поддръжка

Редовен период за поддръжка		Преди всяко пускане в действие	след 1 месец	След x месеца	След x месеца
Функции на управляващите елементи	Контрол	✓			
	Придвижващи ролки и шпилки на ролките	✓			
Шарнири и лагери	Смазване		✓		
Хидравлично масло при спускане на вилицата	Контрол			✓	
	Смяна				✓

## Date Tehnice

Cărucior-elevator cu cursă redusă de ridicare	GHW 2500 PA	GHW 2500 PU
Comandă nr.	24317	24319
 Capacitate	2500 kg	2500 kg
 Lungime furcă	1150 mm	1150 mm
 Înălțimea furcii coborâte	85 mm	85 mm
 Înălțimea cursei de ridicare	115 mm	115 mm
 Lungimea totală	1550 mm	1550 mm
 Înălțime totală cu cârmă	1215 mm	1215 mm
Dimensiuni L x B x H	1550 x 550 x 1215 mm	1550 x 550 x 1215 mm
 Greutate	67 kg	67 kg



Utilizați pompa abia după ce ați citit cu atenție și ați înțeles modul de operare. Faceți cunoștință cu elementele de comandă și utilizarea corectă a utilajului. Respectați toate instrucțiunile de securitate cuprinse în manual. Comportați-vă cu responsabilitate față de terțe persoane.

Personalul de deservire este responsabil de accidente sau periclitarea persoanelor terțe.

Dacă aveți dubii referitor la conectarea și operarea utilajului, apălați la serviciul pentru clienți.

### Utilizare conform destinației

Căruciorul-elevator cu cursă redusă de ridicare este destinat în exclusivitate ridicării, coborârii și transportului manual a sarcinii pe o suprafață plană.

Este necesar a se respecta reglementările valabile în țara în care se utilizează căruciorul.

Această instalație se poate utiliza numai în scopul prezentat. Nerespectând prevederile din prescripțiile și instrucțiunile general valabile cuprinse în prezentul manual, producătorul nu poate fi răspunzător de daunele survenite.

### Exigențe la adresa operatorului

Utililaj poate fi întrebuințat și întreținut numai de persoane care îl cunosc și care sunt informate de pericolele posibile.

Nu lăsați niciodată copiii să lucreze cu acest utilaj. Nu admiteți niciodată ca o persoană să lucreze cu acest utilaj fără a fi instruită reglementar.

Operatorul trebuie ca, înainte de a folosi utilajul, să citească cu atenție modul de operare.

**Calificare:** În afară de o instruire amănunțită din partea unui specialist, nu este necesară nici o altă calificare specială pentru deservirea prezentului utilaj.

**Vârsta minimă:** Utililajul poate fi operat numai de persoane care au împlinit vârsta de 16 ani. Excepție o fac minorii în cadrul pregătirii lor profesionale pentru a obține deprinderi, aceasta doar sub supravegherea instructorului.

Reglementările locale pot stabili vârsta minimă a utilizatorului.

**Instructaj:** Utilizarea aparatului necesită numai o instruire adecvată din partea unui specialist, respectiv de modul de operare. Un instructaj special nu este necesar.

### Pericole remanente

Chiar cu o utilizare corectă și respectând toate prescripțiile de siguranță, mai pot exista riscuri reziduale.



**AVERTISMENT!**  
Pericol de strivire și tăiere



La coborârea sarcinii



În timpul mișcării și deplasării cu sarcină

Este interzis a sta sub sarcina ridicată

Chiar dacă se respectă modul de operare, mai pot exista încă riscuri reziduale.

### Comportament în cazuri extreme

Acordați rănitului primul ajutor și chemați într-un timp cât mai scurt ajutorul calificat al medicului. Păziți rănitul de alte accidente, și calmați-l. În cazul unui eventual accident, la locul de muncă trebuie să se găsească întotdeauna la îndemână o trusă medicală de prim-ajutor, conform normei DIN 13164. Materialul pe care îl veți consuma din trusa medicală trebuie completat imediat. În caso di richiesta del pronto soccorso comunicare le seguenti informazioni:

1. Locul accidentului
2. Tipul accidentului
3. Numărul răniților
4. Tipul rănirii



## Simboluri



Avertisment/atenție!



Pentru a reduce riscul de rănire, citiți cu atenție modul de operare.



Purtați încălțăminte de securitate cu inserții de oțel!



Avertizare împotriva pericolului de împiedicare



Nu vă urcați pe utilaj



Este interzis a se depăși capacitatea utilă specificată



simbol CE



Comanda manetei încărcăturii



Ocroțiți de umezeală



Direcția de amplasare a ambalajului - în sus

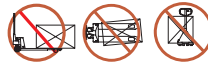

Este inadmisibil a se depune și ridica oblic obiecte lungi

Nu lăsați niciodată nesupravegheată sarcina ridicată.

### Deplasarea cu încărcătură

Operarea utilajului este permisă numai pe o suprafață dreaptă și solidă.

Atenție! Căruciorul-elevator cu cursă redusă de ridicare nu este dotat cu frână.

Este interzis a se deplasa pe pante

Deplasați încărcătura cât mai aproape de sol, păstrând însă înălțimea de trecere și conducute cu o viteză potrivită pentru a putea oricând opri căruciorul.

Dacă nu puteți opri căruciorul cu propria forță, coborâți încărcătura până la limita inferioară astfel ca să puteți opri căruciorul.

### Descărcarea sarcinii

Prin tragerea manetei sau comanda pedalei de la picior înlăturați încărcătura.

### Parcarea vehiculului

Parcați întotdeauna căruciorul pe o suprafață plană cu furca coborâtă până jos.

### Transport

În timpul transportului, de ex. pe un camion, remorcă, căruciorul trebuie încărcat în mod profesional, trebuie să fie asigurat în suficientă măsură (de ex. cu pene, centuri, etc.)

⚠ Înainte de fiecare utilizare, verificați rezistența și așezarea corectă a tuturor îmbinărilor cu șuruburi și cuplare, instalațiile de protecție, dacă toate părțile mobile au o funcționare corectă.

⚠ Este strict interzis a se demonta, ajusta și înlătura intenționat instalațiile de protecție aflate pe utilaj sau a se amplasa pe utilaj instalații de protecție străine.

⚠ Nu operați un utilaj atâta timp cât este deteriorat sau are instalațiile de protecție defecte. Înlocuiți piesele uzate și dseteriorate.

## Instrucțiuni De Securitate

Este interzis a se transporta persoane sau animale, ca și să se stea în zona periclitată.

Este interzis a sta sub sarcina ridicată.



Purtați îmbrăcăminte de lucru corespunzătoare, cum ar fi încălțăminte solidă cu talpă antiderapantă și cu vârf de oțel.

Este interzis a se face pe utilaj și reglajele acestuia modificări nedorite.

Asigurați-vă o iluminare suficientă, respectiv condiții de iluminare bună atunci când lucrați cu utilajul. Ocroțiți de umezeală Nu expuneți utilajul ploii.

### Ridicarea sarcinii

Este interzis a se depăși capacitatea utilă specificată.

Niciodată nu încărcăți căruciorul cu furca ridicată.

Intrați cu furca până la paletă și ridicați prin pompare sarcina. Sarcina trebuie distribuită egal pe ambele labe ale furcii

## Întreținere/Depozitare

Reparațiile și lucrările care nu sunt descrise în prezentul manual pot fi efectuate numai de personal calificat și autorizat .

Utilizați numai accesorii și piese de schimb originale. Niciodată nu stropiți utilajul cu apă!

Nu folosiți solvenți, lichide inflamabile sau toxice pentru curățarea pistolului. Utilizați în acest scop o cârpă umedă; verificați mai întâi ca ștecărul să fie scos din priză.

Numai un utilaj întreținut și îngrijit cu regularitate poate fi de un ajutor real. Întreținerea și grija insuficientă de utilaj poate duce la accidente neprevăzute.

În caz de necesitate, veți găsi lista pieselor de schimb pe pagina [www.guede.com](http://www.guede.com).

## Lichidare

### Lichidați uleiul uzat în mod ecologic!

Aveți grijă ca produsele petrolifere să nu pătrundă în sol. Este interzis ca produsele petrolifere să vină în contact cu pielea, ochii și îmbrăcămintea.

### Lichidarea ambalajului de transport

Ambalajul protejează utilajul în timpul transportului împotriva deteriorărilor. Materialele de ambalaj sunt alese de regulă în funcție de aspecte ecologice plauzibile și de modul de lichidare, de aceea acestea pot fi reciclate. Inapoierea ambalajelor în circuitul de materiale economisește materiile prime și reduce cheltuielile pentru lichidarea deșeurilor. Părți ale ambalajului (de ex. folie, stiropor®) pot prezenta pericol pentru copii. Asigurați ca copiii să nu aibă acces la aceste părți ale ambalajului și lichidați-le cât mai repede.

### Pericol de asfixiere!

Asigurați ca copiii să nu aibă acces la aceste părți ale ambalajului și lichidați-le cât mai repede.

## Garanție

Perioada de garanție de 12 luni la o utilizare industrială, 24 de luni pentru consumatori, începând cu data achiziției aparatului. Garanția se referă în exclusivitate la defecțiunile provocate de defectele de material sau de producție. La reclamația în perioada de garanție trebuie prezentat documentul de achiziție original, cu data vânzării. Garanția nu ia în considerare utilizarea neprofesională, ca de ex. suprasolicitarea utilajului, utilizarea forțată, defectarea prin intervenție străină sau cu obiecte străine. Nerespectarea modului de utilizare și de montaj ca și uzura normală de așmeni nu intră în garanție.

### Informații importante pentru client

Recomandăm ca inapoierea utilajului in perioada de garantie si dupa aceea sa se faca utilizand ambalajul original. Această măsură este luată pentru a se evita deteriorarea inutilă în timpul transportului și soluționarea deseori controversată a acesteia. Utilajul este protejat în mod optim numai în ambalajul original, astfel este asigurată și soluționarea rapidă și fără piedici a reclamației.

## Service

Aveți întrebări de ordin tehnic? Reclamații? Aveți nevoie de piese de schimb sau de manualul de operare? Pe site-ul nostru [www.guede.com](http://www.guede.com), la secția de Servis vă vom ajuta în mod rapid și nebirocratic. Vă rugăm să ne ajutați să vă ajutăm. Pentru ca utilajul dvs. să poată fi identificat în caz de reclamație, avem nevoie de numărul seriei, numărul comenzii și de anul de producție. Toate aceste date le veți găsi pe plăcuța de tip. Pentru ca toate aceste date să fie mereu la îndemână, vă rugăm să le notați mai jos.

Nr. serie:

Nr. comandă:

An de producție:

Tel.: +49 (0) 79 04 / 700-360







Fax: +49 (0) 79 04 / 700-51999

E-Mail: [support@ts.guede.com](mailto:support@ts.guede.com)

## Plan de verificări și întreținere

Perioadă regulată de întreținere		Înainte fiecărei puneri în funcțiune	După o lună	După 3 luni	După 12 luni
<b>Funcțiunea elementelor de comandă</b>	Verificare	✓			
<b>Role de deplasare și fuserile rololelor</b>	Verificare	✓			
<b>Articulații și rulmenți</b>	Lubrifiere		✓		
<b>Ulei hidraulic la coborârea furcii</b>	Verificare			✓	
	Înlocuire				✓

## Tehnički podaci

Ručni viljuškar	GHW 2500 PA	GHW 2500 PU
Br. za narudžbu	24317	24319
 Nosivost	2500 kg	2500 kg
 Dužina vilica	1150 mm	1150 mm
Visina spuštenih vilica	85 mm	85 mm
 Visina podizaja	115 mm	115 mm
 Cjelokupna dužina	1550 mm	1550 mm
 Ukupna visina s šipkom	1215 mm	1215 mm
Dimenzije L x B x H	1550 x 550 x 1215 mm	1550 x 550 x 1215 mm
 Masa	67 kg	67 kg



Pumpu koristite tek nakon što ste pročitali i shvatili sva uputstva navedena u uputstvu za upotrebu. Upoznajte se sa ispravnim načinom korištenja uređaja i njegovim komandnim elementima. Pridržavajte se svih sigurnosnih uputstava navedenih u uputstvu za korištenje. Uvek se ponašajte odgovorno prema trećim osobama.

Osoblje koje rukuje uređajem snosi odgovornost prema trećim licima za sve štete ili rizike.

U slučaju bilo kakvih sumnji u vezi sa instalacijom i korištenjem uređaja, obratite se korisničkom servisu.

### Namenska upotreba

Ručni viljuškar je namijenjen isključivo za ručno podizanje, spuštanje i transport bremena na ravnoj površini.

Neophodno je pridržavati se propisa važećih u državi, gdje se viljuškar koristi.

Ovaj uređaj sme se koristiti samo za navedene svrhe. U slučaju nepridržavanja odredbi opšte važećih propisa i uputstava navedenih u ovom Uputstvu za upotrebu, proizvođač uređaja ne snosi nikakvu odgovornost za eventualne štete.

### Zahtevi za osoblje

Uređaj može upotrebljavati i održavati samo lice koje dobro poznaje način upotrebe s njim i koja su obaviještena o potencijalnim opasnostima.

Nikad ne dozvolite, da uređaj upotrebljavaju djeca. Nikad nemojte dozvoliti osobama, koje nisu upoznate s korištenjem uređaja, da rade s ovim postrojenjem.

Pre rukovanja sa uređajem, korisnik je dužan da pažljivo pročita uputstvo za upotrebu.

**Kvalifikacija:** Osim detaljnog upoznavanja sa uređajem od strane stručnjaka, nije potrebna nikakva posebna kvalifikacija.

**Minimalna starost korisnika:** Sa uređajem smeju da rade samo lica koja su navršila 16 godina. Izuzetak predstavljaju jedino maloletna lica u okviru programa za sticanje stručne prakse i obrazovanja pod nadzorom izvođača praktične nastave.

Važeće lokalne odredbe mogu odrediti minimalnu starost korisnika kultivatora.

**Obuka:** Korištenje uređaja zahteva samo odgovarajuću opštu obuku odnosno objašnjenje od strane stručnjaka tj. postupanje u skladu sa uputstvom za korištenje uređaja. Specijalna obuka nije neophodna.

### Sekundarne opasnosti

Uprkos ispravnom korištenju i poštivanju svih bezbjednosnih propisa postoji opasnost od ozljeda i šteta pri radu s uređajem.



**UPOZORENE!**  
Opasnost od gnječenja i sječenja



Prilikom spuštanja bremena.



Prilikom kretanja i vožnje sa bremenom.

Strogo je zabranjeno zadržavati se ispod podignutog tereta.

Uprkos pridržavanju se radnih uputa može da postoji opasnost od skrivenih sekundarnih rizika.

### Postupanje u slučaju nužde

Pružite povređenom licu prvu pomoć koja odgovara vrsti povrede i odmah potražite lekarsku pomoć. Zaštite povređeno lice od drugih povreda i probajte da ga smirite. Za slučajev nesreće i povreda na radnom mestu mora biti na raspolaganju i priručna apoteka za pružanje prve pomoći i to prema standardu DIN 13164. Upotrebljeni materijal iz priručne apoteke treba zatim odmah dopuniti. Ako tražite lekarsku pomoć, navedite sledeće podatke:

1. Mesto nezgode
2. Vrsta nezgode
3. Broj povređenih lica
4. Vrsta povrede

## Simboli



Upozorenje/Pažnja!



Za sprječavanje opasnosti od ozljeda pročitajte molim uputstva za rad.



Upotreblijavajte bezbjednosnu obuću sa zaštitnim čelikom!



Upozorenje: pazite da se ne spotaknete!



Ne stajati na uređaju.



Zabranjeno je ložiti veći teret od dozvoljene korisne težine.



Simbol CE



Upravljanje poluge tovara



Čuvati od vlage



Pakovanje mora biti obrnuto, prema gore

## Upozorenja I Uputstva

Zabranjeno je transportiranje osoba ili životinja, kao što i zadržavati se u opasnim područjima.

Strogo je zabranjeno zadržavati se ispod podignutog tereta.



Koristite prigodnu zaštitnu odjeću, kao i čvrstu obuću sa neklizećim džonom i čeličnim prednjim dijelom.

Na podešavanjima motora i uređaja se ne smiju vršiti nikakve izmjene.

Prilikom rada sa uređajem uvijek obezbjedite dovoljno osvjetljenje.

Čuvati od vlage Uređaj ne izlažite kiši.

### Podizanje tereta

Zabranjeno je ložiti veći teret od dozvoljene korisne težine.

Nikada nemojte tovariti viljuškar dok su viljuške podignute.

Viljuške stavite ispod palete i pumpanjem podignite teret. Teret mora biti ravnomjerno podijeljen na oba dijela viljuški.



Poprečno postavljanje i podizanje dužih predmeta je zabranjeno.

Nikada ne ostavljajte podignuti teret bez nadzora.

### Vožnja s tovarom

Rad uređaja dozvoljen je samo na ravnom i čvrstom terenu.

Upozorenje! Viljuškar nije opremljen kočnicom.

Zabranjeno je voziti po brdima.

Tovar vozite što najbliže tlu, pri tome pazite na svijetlu visinu i vozite prikladnom brzinom, kako biste mogli odmah zaustaviti vozilo.

Ako ne možete vozilo zaustaviti odmah, spustite tovar na tlo, pa će isto odmah zaustaviti zahvaljujući spušenom teretu.

### Odlaganje tovara

Povucite ručku prema sebi ili pomoću nožne pedale pomjerite tovar.

### Parkiranje vozila

Viljuškar parkirajte uvijek na ravnu površinu, a viljušku spustite sasvim dolje.

### Prevoz

Prilikom transportiranja npr. na tovornom vozilu, prikolici itd. mora biti viljuškar stručno namješten i osiguran protiv kretanja (pomoću klinova, remenima i slično.)

⚠ Prije svake upotrebe provjerite dali su svi zamjenjivi i montažni dijelovi pravilno namješteni, da li je uređaj zaštićen i svi pokretni dijelovi rade besprijekorno.

⚠ Demontirati, prilagođavati i namjensko skidati štitnike na uređaju pa zamjenjivati iste neoriginalnim dijelovima je strogo zabranjeno.

⚠ Zabranjena je upotreba uređaja, ako je isti oštećen ili ako su oštećeni njegovi sigurnosni dijelovi. Oštećene i istrošene dijelove zamijenite novima.

## Održavanje/Skladištenje

Samo redovno održavanje i tehnički pregledi mogu osigurati ispravno funkcionisanje pumpe. Nedovoljno ili neodgovarajuće održavanje može dovesti do nepredvidivih šteta ili povreda.

Mašinu i njene komponente nemojte čistiti rastvaračima, zapaljivim i otrovnim tečnostima. Za čišćenje upotrebite samo vlažnu krpu.

Ne brizgajte vodu na uređaj!

Mašinu i njene komponente nemojte čistiti rastvaračima, zapaljivim i otrovnim tečnostima. Za čišćenje upotrebite samo vlažnu krpu.

Samo redovno održavanje i tehnički pregledi mogu osigurati ispravno funkcionisanje pumpe. Nedovoljno ili neodgovarajuće održavanje može dovesti do nepredvidivih šteta ili povreda.

Prema potrebi možete potražiti specifikaciju rezervnih delova na Internet stranicama [www.guede.com](http://www.guede.com).

## Likvidacija

### Staro ulje likvidirajte na ekološki način!

Pazite da ne dođe do prodora derivata nafte u zemlju. Derivati nafte ne smiju doći u kontakt sa kožom, očima o odjećom.

### Likvidacija transportne ambalaže

Ambalaža štiti uređaj od oštećenja tijekom transporta. Ambalaža se povećinom bira prema ekološkim gledištima i gledištima rukovanja sa otpacima, zato se može upotrijebiti za reciklažu. Vraćanje ambalaže za ponovu uporabu smanjuje količinu otpada. Dijelove ambalaže-omotača (npr. npr. folije Styropor®) mogu biti opasne za djecu.

### Opasnost od opekotina!

Dijelove ambalaže čuvajte van dohvata djece i što prije likvidirajte.

## Garancija

Garancija važi 12 mjeseci u slučaju industrijske upotrebe, a 24 mjeseca za potrošača; počinje važiti na dan prodaje uređaja. Garancija se odnosi isključivo na mane/kvarove prouzrokovane zbog mana samog materijala ili tvorničke greške. U slučaju reklamacije u okviru garantnog roka neophodno je dostaviti originalni račun kao potvrdu o kupovini i sa navedenim datumom prodaje. Garancija ne pokriva kvarove nastale zbog nestručne upotrebe proizvoda kao što su, na primer, preopterećenje, nasilno korišćenje, oštećenje zbog nestručnog eovlašćenog zahvata ili kvarovi nastali u dodiru sa stranim predmetima. Garancija ne pokriva ni štete nastale zbog nepridržavanja odredbi iz Uputstva za upotrebu i montažu i zbog uobičajenog habanja proizvoda.

### Važna informacija za korisnika

Proizvod uvijek vraćajte u originalnoj ambalaži ukoliko je u pitanju servis u sklopu garancije. Pomoću ove sigurnosne mjere učinkovito spriječite oštećenje prilikom transporta i njegovog spornog rješavanja. Uređaj je optimalno zaštićen samo, kada se nalazi u originalnoj ambalaži, čime se osigurava tekuća obrada.

## Servis

Imate li tehnička pitanja? Želite da date reklamaciju? Potrebni su Vam rezervni delovi ili uputstvo za upotrebu? Na našem homepage sajtu [www.guede.com](http://www.guede.com), u sekciji, 'Servis', pomoći ćemo Vam brzo i bez nepotrebne papirologije. Molimo Vas da nam pomognete kako bismo mi pomogli Vama. Radi jednostavne identifikacije Vašeg uređaja u slučaju podnošenja reklamacije, potreban nam je serijski broj proizvoda, broj za narudžbu kao i godina proizvodnje. Svi ti podaci navedeni su na tipskoj pločici uređaja. Kako biste te podatke imali uvek pri ruci, molimo da ih upišete u dole navedena polja.

Serijski broj

Broj za narudžbu

Godina proizvodnje

Tel.: +49 (0) 79 04 / 700-360







Fax: +49 (0) 79 04 / 700-51999

E-Mail: [support@ts.guede.com](mailto:support@ts.guede.com)

## Plan tehničkih pregleda i održavanja

Pravila redovnog održavanja		Pre svakog puštanja u pogon	Nakon 1 mjeseca	Nakon 3 mjeseca	Nakon 12 mjeseca
Funkcije upravljačkih elemenata	Kontrola	✓			
	Pokretni kolotur i čepovi istih	✓			
Zglobovi i ležajevi	Podmazivanje		✓		
Hidrauličko ulje prilikom spuštene viljuške	Kontrola			✓	
	Zamijena				✓

## Dane techniczne

Podnośny wózek widłowy	GHW 2500 PA	GHW 2500 PU
Nr artykułu	24317	24319
 Udźwig	2500 kg	2500 kg
 Długość wideł	1150 mm	1150 mm
Wysokość wideł opuszczonych	85 mm	85 mm
 Wysokość podnoszenia	115 mm	115 mm
 Długość łączna	1550 mm	1550 mm
 Wysokość łączna z dyszlem	1215 mm	1215 mm
Wymiary dł. x szer. x wys.	1550 x 550 x 1215 mm	1550 x 550 x 1215 mm
 Ciężar	67 kg	67 kg



Używać urządzenia dopiero po dokładnym zapoznaniu się i zrozumieniu instrukcji obsługi.

Zapoznać się z elementami obsługi i prawidłowym użytkowaniem urządzenia. Przestrzegać wszystkich wskazówek bezpieczeństwa podanych w instrukcji. Zachowywać się w sposób odpowiedzialny w stosunku do innych osób.

Użytkownik jest odpowiedzialny za wypadki lub zagrożenia dla osób trzecich.

Jeżeli powstaną wątpliwości dotyczące podłączenia i obsługi urządzenia, należy zwrócić się do działu obsługi klienta.

### Zastosowanie zgodne z przeznaczeniem

Podnośny wózek widłowy jest przeznaczony wyłącznie do ręcznego podnoszenia, opuszczania i transportowania ładunków na płaskim podłożu.

Za każdym razem należy przestrzegać przepisów obowiązujących w kraju użytkowania.

Urządzenie może być stosowane wyłącznie do celów zgodnych z przeznaczeniem. W przypadku nieprzestrzegania regulacji wynikających z ogólnie obowiązujących przepisów prawa oraz ustaleń podanych w przedstawianej instrukcji producent może odstąpić od przyjęcia odpowiedzialności za powstałe szkody.

### Wymagania stawiane użytkownikowi

Urządzenie może być obsługiwane i konserwowane wyłącznie przez osoby, które się z nim zapoznały i zostały pouczone o zagrożeniach.

Nigdy nie dopuszczać dziecka do pracy z urządzeniem. Nigdy nie dopuszczać do pracy z urządzeniem osoby dorosłej bez odpowiedniego szkolenia.

Przed obsługą urządzenia użytkownik powinien uważnie przeczytać instrukcję obsługi ze zrozumieniem.

**Kwalifikacje:** Oprócz szczegółowego instruktażu,

przeprowadzonego przez wykwalifikowaną osobę, do użycia urządzenia nie są potrzebne żadne specjalne kwalifikacje.

**Minimalny wiek:** Urządzenie może być używane wyłącznie przez osoby, które ukończyły 16. rok życia. Wyjątkiem jest stosowanie urządzenia pod nadzorem instruktora w procesie nauki w celu uzyskania pełnego przygotowania do zawodu.

Minimalny wiek użytkownika mogą regulować przepisy lokalne.

**Szkolenie:** Używanie urządzenia wymaga jedynie odpowiedniego instruktażu przeprowadzonego przez wykwalifikowaną osobę lub zapoznania się z instrukcją obsługi. Nie jest potrzebne specjalne szkolenie.

### Ryzyko resztkowe

Nawet przy prawidłowym stosowaniu i zachowaniu wszystkich przepisów bezpieczeństwa nadal może powstać ryzyko resztkowe.



#### OSTRZEŻENIE!

#### Zagrożenie zmiażdżeniem i zacięciem

Podczas opuszczania ładunku.



Podczas przemieszczania i przejazdu ładunków.



Zabrania się przebywać pod podniesionymi ładunkami.

Pomimo przestrzegania instrukcji obsługi może powstać także niewidoczne ryzyko resztkowe.

### Postępowanie w nagłym przypadku

W przypadku obrażeń udzielić pierwszej pomocy w niezbędnym zakresie i wezwać możliwie najszybciej fachową pomoc lekarską. Zabezpieczyć poszkodowanego przed dalszymi obrażeniami i pozostawić go w spokoju. Zgodnie z normą DIN 13164 w miejscu pracy powinna być zawsze pod ręką apteczka, jeśli ewentu-

alnie dojdzie do wypadku. Materiał wyjęty z apteczki należy natychmiast uzupełnić. W przypadku wezwania pomocy należy podać następujące informacje

1. Miejsce, w którym wydarzył się wypadek
2. Rodzaj wypadku
3. Liczba poszkodowanych w wypadku
4. Rodzaj obrażeń

## Symbole



Ostrzeżenie/Uwaga!



W celu ograniczenia ryzyka odniesienia obrażeń należy zapoznać się z instrukcją obsługi.



Nosić obuwie ochronne z metalowymi noskami!



Ostrzeżenie o zagrożeniu potknięciem



Nie stać na urządzeniu



Zabrania się przekraczać górną granicę podanego ciężaru użytecznego.



Znak zgodności CE



Obsługa dźwigni



Chronić przed wilgocią



Orientacja paczki u góry

## Wskazówki bezpieczeństwa

Zabrania się transportować ludzi lub zwierząt, a także przebywać w strefie zagrożenia.

Zabrania się przebywać pod podniesionymi ładunkami.



Nosić odpowiednią odzież roboczą oraz stabilne obuwie z podeszwami antypoślizgowymi i metalowymi noskami.

Przy urządzeniu i w jego ustawieniach nie wolno dokonywać nieupoważnionych zmian.

Podczas pracy z urządzeniem zawsze zadbać o odpowiednie oświetlenie bądź dobre warunki świetlne.

Chronić przed wilgocią. Nie narażać maszyny na oddziaływanie deszczu.

### Zdejmowanie ładunku

Zabrania się przekraczać górną granicę podanego ciężaru użytecznego.

Nigdy nie przeładowywać podnośnego wózka widłowego, gdy widły są podniesione.

Wsunąć widelec pod paletę i pompując podnieść ładunek. Należy równomiernie rozdzielić ładunek na obu widelcach.

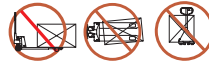

Nie jest dopuszczalne mocowanie długich przedmiotów w poprzek.

Nigdy nie pozostawiać bez nadzoru podniesionego ładunku.

### Przejazd z ładunkiem

Eksploatacja urządzenia dopuszczalna jest wyłącznie na płaskim i umocnionym podłożu.

Uwaga, podnośny wózek widłowy nie posiada hamulca.

Zabrania się jazdy po wzniesieniach.

Przemieszczać ładunek w miarę możliwości nisko przy podłożu, zachowując odpowiedni prześwit, i jechać ze stosowną prędkością, aby móc w każdej chwili się zatrzymać.

Jeśli nie można już zatrzymać podnośnego wózka widłowego własnymi siłami, to należy w całości opuścić ładunek, aby zatrzymać urządzenie.

### Odstawianie ładunku

Odstawiać ładunek poprzez pociągnięcie za ręczny uchwyt lub uruchamiając pedał nożny.

### Odstawianie pojazdu

Zawsze odstawiać podnośny wózek widłowy na płaskie podłoże i zawsze całkowicie opuszczać widły.

### Transport

Podczas transportu np. pojazdem ciężarowym na przyczepie należy prawidłowo przeładować podnośny wózek widłowy i zabezpieczyć go w odpowiednim zakresie (np. za pomocą klinów, pasów mocujących itd.).

⚠ Przed każdym uruchomieniem urządzenia należy sprawdzić wszystkie połączenia śrubowe i wytkowe oraz zabezpieczenia, a także to, czy części ruchome poruszają się bez oporu.

⚠ Stanowczo zabrania się demontażu, zmiany urządzeń ochronnych znajdujących się na maszynie lub wykorzystania niezgodnie z przeznaczeniem ani montowania urządzeń ochronnych innych producentów.

⚠ Urządzenie nie może być używane, jeżeli jest uszkodzone lub gdy uszkodzone są urządzenia zabezpieczające. Wymieniać części zużyte i uszkodzone.

## Konserwacja/przechowywanie

Naprawy i prace, które nie zostały opisane w tej instrukcji, należy powierzać wyłącznie pracownikom posiadającym odpowiednie kwalifikacje.

Stosować tylko oryginalne wyposażenie i części zamienne.

Nigdy nie kierować strumienia wody na urządzenie!

Nie czyścić maszyny ani jej komponentów rozpuszczalnikami lub cieczami łatwopalnymi bądź trującymi. Do czyszczenia należy wykorzystywać zwilżoną szmatkę.

Tylko regularnie konserwowane i starannie utrzymywane urządzenie może spełniać w zadowalający sposób warunki, do których zostało przeznaczone. Brak właściwej konserwacji i pielęgnacji może powodować trudne do przewidzenia wypadki i obrażenia.

W razie potrzeby nasze części zamienne można znaleźć w Internecie na stronie [www.guede.com](http://www.guede.com).

## Utylizacja

### Utyliзовать zużyty olej zgodnie z zasadami ochrony środowiska!

Zwracać uwagę na to, aby do ziemi nie przedostały się produkty zawierające olej mineralny. Nie dopuszczać do tego, aby produkty zawierające olej mineralny przedostały się na skórę, do oczu i miały kontakt z odzieżą.

### Usuwanie opakowania transportowego

Opakowanie chroni urządzenie przed uszkodzonymi transportowymi. Materiały opakowania są z reguły dobrane z uwzględnieniem tolerancji przez środowisko naturalne i techniki utylizacji. Dlatego też nadają się do recyklingu. Doprowadzenie opakowania z powrotem do obiegu materiału oszczędza surowce i zmniejsza ilość odpadów. Elementy opakowania (np. folie, Styropor®) mogą być szkodliwe dla dzieci.

### Zagrożenie uduszeniem!

Należy przechowywać elementy opakowania poza zasięgiem dzieci i usuwać je możliwie najszybciej.

## Gwarancja

Okres gwarancji wynosi 12 miesięcy w przypadku użytkowania komercyjnego, a 24 miesiące dla użytkowników indywidualnych i rozpoczyna się on w momencie zakupu urządzenia. Gwarancja dotyczy wyłącznie wad materiałowych i błędów zaistniałych w procesie produkcji. W przypadku roszczeń z powodu wady towaru należy, zgodnie z warunkami gwarancji, przedstawić dowód zakupu z datą sprzedaży. Gwarancja nie obejmuje niewłaściwego zastosowania, np.: przeciążenia urządzenia, zastosowania z użyciem siły zewnętrznej, uszkodzeń na skutek działania czynników zewnętrznych lub przez ciała obce. Gwarancja nie obejmuje również nieprzestrzegania instrukcji użytkowania i montażu oraz zwykłego zużycia części.

### Ważne informacje dla klientów

Należy zwrócić uwagę na to, że przesyłka zwrotna w trakcie okresu obowiązywania gwarancji i także po jej upływie powinna z zasady następować w oryginalnym opakowaniu. W ten sposób będzie można uniknąć szkód transportowych i ominąć często kontrowersyjne regulacje prawne. Urządzenie jest chronione w sposób optymalny tylko w oryginalnym kartonie, co zapewnia sprawne rozpatrzenie reklamacji.

## Serwis

Czy mają Państwo pytania natury technicznej? Możliwe jest również zgłoszenie reklamacji? Czy potrzebują Państwo części zamiennych lub instrukcji obsługi? Na głównej stronie firmy Güde GmbH & Co. KG ([www.guede.com](http://www.guede.com)) w dziale Serwis udzielimy Państwu pomocy szybko i bez zbędnej biurokracji. Prosimy o wsparcie, byśmy mogli udzielić pomocy Państwu. Aby w przypadku reklamacji można było dokładnie zidentyfikować Państwa urządzenie, prosimy o podanie numeru seryjnego oraz numeru artykułu i roku produkcji. Wszystkie te dane znajdują się na tabliczce znamionowej. Aby te dane stały się pod ręką, proszę wprowadzić je poniżej.

Numer seryjny:

Numer artykułu:







Rok produkcji:



## Plan inspekcji i konserwacji

Regularne okresy konserwacji		Przed każdym uruchomieniem	Po miesiącu	Po 3 miesiącach	Po 12 miesiącach
Funkcja elementów nastawczych	Skontrolować	✓			
Rolek bieżne i osie rolek	Skontrolować	✓			
Przeguby i łożyska	Nasmarować		✓		
Olej hydrauliczny przy opuszczonych widełkach	Skontrolować			✓	
	Wymienić				✓



## Datos técnicos

Transpaleta	GHW 2500 PA	GHW 2500 PU
Número de artículo	24317	24319
 Capacidad de carga	2500 kg	2500 kg
 Longitud de la horquilla	1150 mm	1150 mm
Altura de la horquilla posición inferior	85 mm	85 mm
 Altura de elevación	115 mm	115 mm
 Longitud total	1550 mm	1550 mm
 Altura total con barra de tracción	1215 mm	1215 mm
Dimensiones La x An x Al	1550 x 550 x 1215 mm	1550 x 550 x 1215 mm
 Peso	67 kg	67 kg

  No utilice el dispositivo hasta que haya leído detenidamente y entendido el manual de instrucciones. Familiarícese con los elementos de mando y el uso adecuado del dispositivo. Tenga en cuenta todas las instrucciones de seguridad incluidas en el manual. Actúe de manera responsable con el resto de personas.

El operario es responsable en caso de accidentes o peligros respecto a terceros.

En caso de duda acerca de la conexión y el manejo del dispositivo, póngase en contacto con el servicio de atención al cliente.

### Uso previsto

La transpaleta está destinada exclusivamente a la elevación, el descenso y el transporte manual de cargas sobre terrenos llanos.

Deben observarse las normas vigentes en el país de utilización.

Este dispositivo debe utilizarse únicamente para el uso previsto descrito. El fabricante no asumirá responsabilidad alguna por daños causados por el incumplimiento de las disposiciones de las normas generales vigentes, así como de las disposiciones de este manual.

### Requisitos del operario

Solo personas familiarizadas con el dispositivo e instruidas sobre los peligros podrán utilizar y mantenerlo el mismo.

No deje nunca que los niños trabajen con el dispositivo. No deje nunca que los adultos trabajen con el dispositivo sin haber recibido las instrucciones adecuadas.

El operario debe leer detenidamente y entender el manual de instrucciones antes de utilizar el dispositivo.

**Cualificaciones:** Aparte de haber recibido una instrucción detallada por parte de una persona

competente, no es necesaria ninguna cualificación especial para el uso del dispositivo.

**Edad mínima:** Solo personas que ya hayan cumplido los 16 años de edad pueden utilizar el dispositivo. Una excepción será el uso por parte de adolescentes en caso de formación profesional para conseguir su capacitación bajo la supervisión de un instructor.

Las disposiciones locales pueden determinar la edad mínima del usuario.

**Capacitación:** El uso del dispositivo requiere únicamente una instrucción adecuada por parte de un especialista y el manual de instrucciones. No es necesaria una capacitación especial.

### Riesgos residuales

Incluso con un uso correcto y respetando todas las disposiciones de seguridad, podrían existir riesgos residuales.



**¡ADVERTENCIA!**  
**Peligro de aplastamiento y cizallamiento**



Al bajar cargas.



Al mover y desplazar cargas.

Está prohibido permanecer bajo cargas elevadas.

A pesar de respetar el manual de instrucciones, pueden existir riesgos residuales no evidentes.

### Comportamiento en caso de emergencia

Lleve a cabo las medidas de primeros auxilios necesarias para la lesión correspondiente y solicite asistencia médica cualificada lo más rápido posible. Mantenga a la persona afectada protegida de otros posibles

daños y tranquilízela. En caso de accidente, se debe disponer siempre de un botiquín de primeros auxilios según DIN 13164 en el lugar de trabajo. Cualquier material retirado del botiquín de primeros auxilios debe ser repuesto inmediatamente. Si solicita ayuda, proporcione la siguiente información

1. Lugar del accidente
2. Tipo de accidente
3. Número de afectados
4. Tipo de lesiones

### Símbolos



¡Advertencia/atención!



Leer el manual de instrucciones para reducir el riesgo de lesiones.



¡Utilizar calzado de seguridad con puntas de acero!



Advertencia de riesgo de tropiezo



No estar de pie sobre el dispositivo



Está prohibido sobrepasar la carga útil especificada.



Símbolo de conformidad CE



Manejar la palanca de carga



Proteger de la humedad



Orientar el embalaje hacia arriba

### Instrucciones de seguridad

Está prohibido transportar personas o animales o permanecer en la zona de peligro.

Está prohibido permanecer bajo cargas elevadas.



Utilice ropa de trabajo adecuada, como zapatos resistentes con suela antideslizante y punteras de acero. No se pueden realizar cambios no autorizados en el dispositivo y sus ajustes.

Asegúrese siempre de que exista una iluminación adecuada o de que las condiciones de iluminación sean buenas cuando trabaje con el dispositivo. Proteger de la humedad No exponer la máquina a la lluvia.

### Recoger la carga

Está prohibido sobrepasar la carga útil especificada.

Nunca cargue la transpaleta con la horquilla levantada.

Retraiga las horquillas bajo la paleta y levante la carga por bombeo. La carga debe ser distribuida uniformemente en ambas horquillas.



No se permite la recogida transversal de objetos largos.

Nunca deje la carga elevada desatendida.

### Conducir con carga

El dispositivo solo puede funcionar en un terreno plano y firme.

Atención: la transpaleta no está equipada con un freno.

Está prohibido conducir en pendientes.

Mueva la carga lo más bajo posible por encima del suelo mientras observa la distancia al suelo y conduzca a una velocidad adecuada para detenerse en cualquier momento.

Si ya no puede detener la transpaleta con su propia fuerza, haga descender la carga completamente para detener la transpaleta.

### Descargar la carga

Baje la carga apretando el mango o presionando el pedal.

### Aparcar el vehículo

Coloque siempre la transpaleta en un terreno plano y baje siempre completamente la horquilla de carga.

### Transporte

Cuando se transporta, por ejemplo, en un camión o un remolque la transpaleta debe cargarse de manera adecuada y estar bien asegurada (por ejemplo, con cuñas, correas de sujeción, etc.).

⚠ Antes de la puesta en marcha, compruebe la firmeza de todas las uniones roscadas y enchufes, así como los dispositivos de seguridad, y si todas las piezas móviles pueden moverse fácilmente.

⚠ Está estrictamente prohibido desmontar, modificar o alejar los dispositivos de protección de la máquina o instalar otros dispositivos de protección.

⚠ El dispositivo no debe utilizarse en caso de que esté dañado o de que los dispositivos de seguridad no funcionen correctamente. Cambie las piezas desgastadas o dañadas.

## Mantenimiento/Almacenamiento

Las reparaciones y trabajos no descritos en este manual deberán llevarse a cabo únicamente por especialistas cualificados.

Utilice únicamente accesorios y repuestos originales.

¡No rocíe nunca el dispositivo con agua!

No limpie la máquina ni sus componentes con disolventes, líquidos inflamables o tóxicos. Para limpiar, utilice únicamente un paño húmedo.

Solo un dispositivo con un mantenimiento regular y adecuado puede ser una herramienta satisfactoria. Un mantenimiento o cuidado insuficientes pueden ser origen de accidentes y lesiones no previsibles.

Si fuera necesario, encontrará una lista de repuestos en Internet en [www.guede.com](http://www.guede.com).

## Eliminación

### Elimine el aceite usado de una manera respetuosa con el medioambiente.

Asegúrese de que ningún producto derivado del petróleo penetre en el suelo. No exponga la piel, los ojos ni la ropa a productos derivados del petróleo.

### Eliminación del embalaje de transporte

El embalaje protege al dispositivo contra daños durante el transporte. Por lo general, los materiales de embalaje se seleccionan según criterios compatibles con el medioambiente y la eliminación de residuos, por lo que son reciclables. El retorno del embalaje al ciclo de materiales ahorra materias primas y reduce la cantidad de residuos. Las distintas partes del embalaje (p. ej., láminas, Styropor®) pueden ser peligrosas para los niños.

### ¡Peligro de asfixia!

Mantenga las piezas del embalaje fuera del alcance de los niños y elimínelas lo antes posible.

## Garantía

El periodo de garantía es de 12 meses para un uso industrial y de 24 meses para consumidores privados. Este comenzará en el momento de la compra del dispositivo. La garantía cubre únicamente defectos causados por fallos de material o de fabricación. En caso de reclamación por un defecto a efectos de la garantía, deberá presentarse la factura original con la fecha de compra. Queda excluido de la garantía cual-

quier uso no autorizado, tales como la sobrecarga del dispositivo, el uso de la violencia o daños causados por influencias externas o cuerpos extraños. El incumplimiento de las instrucciones de uso y montaje, así como el desgaste normal también están excluidos de la garantía.

### Información importante para el cliente

Por favor, tenga en cuenta que la devolución, tanto dentro como fuera del periodo de garantía, debe realizarse en el embalaje original. Gracias a esta medida, se evitan de forma eficaz daños de transporte innecesarios y su regulación, a menudo conflictiva. Únicamente con la caja original el dispositivo estará protegido de manera óptima, garantizando así una tramitación rápida.

## Servicio

¿Tiene alguna pregunta técnica? ¿Una reclamación? ¿Necesita alguna pieza de repuesto o un manual de instrucciones? En el sitio web de la empresa Güde GmbH & Co. KG ([www.guede.com](http://www.guede.com)), en la sección de Servicio, le ayudaremos de forma rápida y lo menos burocrática posible. Por favor, ayúdenos a ayudarlo. Para poder identificar su dispositivo en caso de reclamación, necesitamos el número de serie, así como el número de artículo y el año de construcción. Encontrará todos estos datos en la placa de características. Por favor, introduzca los siguientes datos a continuación para poder tenerlos siempre a mano.

Número de serie:

Número de artículo:

Año de construcción:

Tel.: +49 (0) 79 04 / 700-360

Fax: +49 (0) 79 04 / 700-51999

E-mail: [support@ts.guede.com](mailto:support@ts.guede.com)

## Plan de inspección y mantenimiento

Periodos de mantenimiento regular		Antes de cada puesta en marcha	Después de 1 mes	Después de 3 meses	Después de 12 meses
Funcionamiento del sistema	Comprobar	✓			
	Rodillos y ejes de rodillos	Comprobar	✓		
Juntas y cojinetes	Lubricar		✓		
Aceite hidráulico con la horquilla bajada	Comprobar			✓	
	Reemplazar				✓

### Original – EG-Konformitätserklärung

Hiermit erklären wir, dass die nachfolgend bezeichneten Geräte aufgrund ihrer Konzipierung und Bauart sowie in den von uns in Verkehr gebrachten Ausführungen den einschlägigen, grundlegenden Sicherheits- und Gesundheitsanforderungen der EG-Richtlinien entsprechen.

Bei einer nicht mit uns abgestimmten Änderung der Geräte verliert diese Erklärung Ihre Gültigkeit.

### Translation of the EC-Declaration of Conformity

We, hereby declare the conception and construction of the below mentioned appliances correspond - at the type of construction being launched - to appropriate basic safety and hygienic requirements of EC Directives.

In case of any change to the appliance not discussed with us the Declaration expires.

### Traduction de la déclaration de conformité CE

Nous déclarons par la présente, que les appareils indiqués ci-dessous répondent, du point de vue de leur conception, construction et réalisation ainsi que leur mise sur le marché, aux exigences fondamentales en matière de santé et d'hygiène des directives CE. Toute modification de l'appareil non autorisée entraîne la perte de validité de la présente déclaration.

### Traduzione della dichiarazione di conformità CE

Dichiariamo con il presente noi, che la concezione e costruzione degli apparecchi elencati, nelle realizzazioni che stiamo introducendo alla vendita, sono conforme ai requisiti principali delle direttive CE sulla sicurezza ed igiene.

Nel caso della modifica dell'apparecchio da noi non autorizzata, la presente dichiarazione perde la propria validità.

### Vertaling van de EG-Conformiteitverklaring

Hiermede verklaren wij, dat de genoemde machine, op grond van zijn ontwerp en bouwwijze, evenals de door ons in omloop gebrachte uitvoeringen, aan de desbetreffende fundamentele veiligheids- en gezondheidverordeningen van de EG-richtlijnen voldoen. Bij een niet met ons overeengekomen wijziging aan het apparaat verliest deze verklaring haar geldigheid.

### Prékald prohlášení o shodě EU

Tímto prohlašujeme my, že koncepce a konstrukce uvedených přístrojů v provedeních, která uvádíme do oběhu, odpovídá příslušným základním požadavkům směrnice EU na bezpečnost a hygienu. V případě změny přístroje, která s námi nebyla konzultována, ztrácí toto prohlášení svou platnost.

### Prékald vyhlásenie o zhode EÚ

Týmto vyhlasujeme my, že koncepcia a konštrukcia uvedených prístrojov vo vyhotoveniach, ktoré uvádzame do obehu, zodpovedá príslušným základným požiadavkám smernice EÚ na bezpečnosť a hygienu. V prípade zmeny prístroja, ktorá s nami nebola konzultovaná, stráca toto vyhlásenie svoju platnosť.

### Fordítása azonossági nyilatkozat EU

Ezzel kijelentjük mi, a hogy a lentiekben megjelölt gépipari termék, koncepciója és tervezése, az általunk forgalomba kerülő kivitelezésben, megfelel az EU illetékes biztonsági és higiéniai szabványzatok alapkövetelményeinek. A gépen, a velünk való konzultáció nélkül végzett változások esetén, a jelen nyilatkozat érvényességét veszti.

### Prevod izjava o ustreznosti EU

S tem izjavljamo, da koncepcija in zgradba spodaj navedenih naprav v izvedbah, ki jih uvajamo na trg, odgovarja pristojnim osnovnim zahtevam smernic EU za varnost in higieno. V primeru spremembe naprave, o kateri se niste posvetovali z nami, ta izjava izgubi svojo veljavnost.

### Prevođenje u Izjava o sukladnosti EU

Ovime izjavljujemo da koncepcija i konstrukcija navedenih strojeva u izvedbi u kojoj se isti puštaju u promet, udovoljavaju odgovarajućim osnovnim zahtjevima smjernica EU u području sigurnosti i higijene. Ova Izjava prestaje važiti u slučaju promjene opreme izvršene bez naše suglasnosti.

### Превод на Декларация за съответствие с ЕС

С това декларираме ние, че концепцията и конструкцията на посочените уреди в изпълнението, които пускаме в обръщение, отговарят на съответните изисквания на инструментите на ЕС за безопасност и хигиена. В случай на изменение на уреда, което не е било консултирано с нас, тази декларация губи своята валидност.

### Traducere a declarație de conformitate UE

Prin prezenta noi declarăm, că concepția și construcția utilajelor prezentate, în execuția în care sunt puse în circulație, sunt conforme cu exigențele de bază aferente directivelor UE privind securitatea și igiena. În cazul modificărilor pe utilaj care nu au fost consultate cu noi, prezenta declarație își pierde valabilitatea.

### Prevođenje u Izjava o usklađenosti sa propisima EU

Ovim izjavljujemo da koncepcija i konstrukcija navedenih uređaja, a u izvedbi u kojoj se isti puštaju u promet, zadovoljavaju odgovarajuće osnovne zahteve iz direktiva EU u vezi sa sigurnošću i higijenom. Ova Izjava prestaje da važi u slučaju promena na opremi izvršenih bez naše saglasnosti.

### Tłumaczenie Deklaracji zgodności WE

Niniejszym oświadczamy, my że koncepcja i konstrukcja przedstawionych poniżej urządzeń w wersji, która jest wprowadzona do obiegu, odpowiada stosownym podsta-wowym wymogom dyrektyw UE dotyczących bezpieczeństwa i higieny. Niniejsza deklaracja przestaje obowiązywać w przypadku zmiany urządzenia, która nie została z nami skonsultowana.

### AT uygunluk beyanı tercümesi

Beyan ederiz ki aşağıda belirtilen piyasaya sürdüğümüz modellerin tasarım ve yapıları itibarıyla güvenlik ve hijyen ile ilgili AB yönetmeliklerine uygun olduğunu beyan ederiz. Aletlerde bize danışılmadan yapılacak bir değişiklik durumunda işbu beyanname geçerliğini yitirir.

**Gabelhubwagen**

Low lift pallet truck | Transpalette à petite levée | Carrello transpallet con forche | Palletwagen | Nízkozdvižný vidlicový vozík | Nízkozdvižný vidlicový vozík | Raklapemelő kocsí | Ročni viličar

# 24319                   GHW 2500 PU  
# 24317                   GHW 2500 PA

**Einschlägige EG-Richtlinien**

Appropriate EU Directives | Directives CE applicables | Prohlášení o shodě EU | Vyhlásenie o zhode EÚ | Desbetreffende EG-Richtlijnen | Direttive CE applicabili | Illetékes EU előírások | Primjenjive smjernice EU | Упоробне smernice EU | Directivele UE aferente | Съответни наредби на ЕС | Primjenjive smjernice EU | Stosowne dyrektywy UE | Илгји AB yönetmelikleri

- |  |   |
|--|---|
| <input type="checkbox"/> 2014/35/EU            | <input type="checkbox"/> 2014/30/EU                   |
| <input type="checkbox"/> 1935/2004/EC          | <input type="checkbox"/> 1907/2006/EC                 |
| <input type="checkbox"/> 2011/65/EC ROHS       | <input type="checkbox"/> 2009/142/EC                  |
| <input type="checkbox"/> 89/686/EEC (PPE)      | <input type="checkbox"/> 2009/105/EG (...<20.04.2016) |
| <input checked="" type="checkbox"/> 2006/42/EC | <input type="checkbox"/> 2014/29/EU (...>20.04.2016)  |

 **Annex IV**

Notified Body   Name:  
No:                   Adress:

Type Ex. Cert.-No.:

- 97/68/EC\_
- Emission No.:

- 2000/14/EC\_2005/88/EC

**Konformitätsbewertungsverfahren**

Method of compliance assessment | Méthodes d'évaluation de la conformité | Modo di valutazione della conformità | Conformiteitsbeoordelingsprocedure | Způsob posouzení shody | Spôsob posúdenia zhody | Az azonosság megítélésének a módja | Način presoje istovetnosti | Način ocenjivanja sukladnosti | Начин на обсъждане на съответствие | Modul de evaluare a conformității | Način ocenjivanja usklađenosti | Uygunluk deęerlendirme usulü | Metoda oceny zgodności   **Annex VI**

Wolpertshausen, 29/07/2020

**Helmut Arnold**

**Geschäftsführer** | Managing Director | Gérant | Amministratore delegato | Bedrijfsleider | Jednatel | Konateľ | Ügyvezető igazgató | Direktor | Direktor | Управител | Administrator | Direktor | Sirket temsilcisi | Direktor

Güde GmbH &amp; Co. KG, Birkichstraße 6, 74549 Wolpertshausen, Germany

**Joachim Bürkle**

GÜDE GmbH &amp; Co. KG, Birkichstraße 6, 74549 Wolpertshausen, Germany

**Bevollmächtigt die technischen Unterlagen zusammenzustellen.**

Authorized to compile the technical file | Autorisé à compiler la documentation technique | Autorizzato alla preparazione della documentazione tecnica | Gemachtigd voor samenstelling van de technische documenten +) Zplnomocnén k sestavování technických podkladů. | Splnomocnený zostaviť technické podklady. | Műszaki dokumentáció összeállításra felhatalmazva | Pooblaščen za izdelavo spisov tehnične dokumentacije. | Ovlašten za formiranje tehničke dokumentacije. | Упълномощен за съставяне на техническата документация | Импутерничт сá elaboreze documentația tehnică. | Ovlašten za formiranje tehničke dokumentacije. | Teknik evrakları hazırlamakla görevlendirilmiştir. | Upelnomocniony do zestawienia danych technicznych

**Angewandte harmonisierte Normen**

Harmonised standards used | Normes harmonisées applicables | Použité harmonizované normy | Použité harmonizované normy | Gebuikte harmoniserende normen | Applicate norme armonizzate | Használt harmonizált normák | Primijenjeni harmonizirani standardi | Упорабljeni usklajeni standardi | Norme armonizate folosite | Използвани хармонизирани норми | Primijenjeni harmonizirani standardi | Wykorzystane zharmonizowane normy | Kullanılan uyum normları

**EN ISO 3691-5:2015****Garantierter Schalleistungspegel**

Guaranteed sound power level | Niveau de puissance acoustique garanti | Livello di potenza sonora garantito | Gegarandeerd geluidsdrukniveau | Zaručená hladina akustického výkonu | Garantovaná hladina akustického výkonu | Garantált akusztikus teljesítményszint | Zajámčena ravan akustične zmogljivosti | Garantirana razina akustičke snage | Гарантирано ниво на звукова мощност | Nivelul garantat al puterii sunetului | Garantovani nivo akustične snage | Garanti edilen gürlüti emisyonu seviyesi | Gwarantowany poziom mocy akustycznej

**L<sub>WA</sub>                   dB (A)****Gemessener Schalleistungspegel**

Measured sound power level | Niveau de puissance acoustique mesuré | Livello di potenza sonora misurato | Gemeten geluidsdrukniveau | Naměřená hladina akustického výkonu | Nameraná hladina akustického výkonu | Mért akusztikus teljesítményszint | Zajámčena ravan akustične zmogljivosti | Izmerjena razina akustičke snage | Измерено ниво на звукова мощност | Nivel măsurat al puterii sunetului | Izmereni nivo akustične snage | Ölçülen gürlüti emisyonu seviyesi | Zmierzony poziom mocy akustycznej

**L<sub>WA</sub>                   dB (A)**

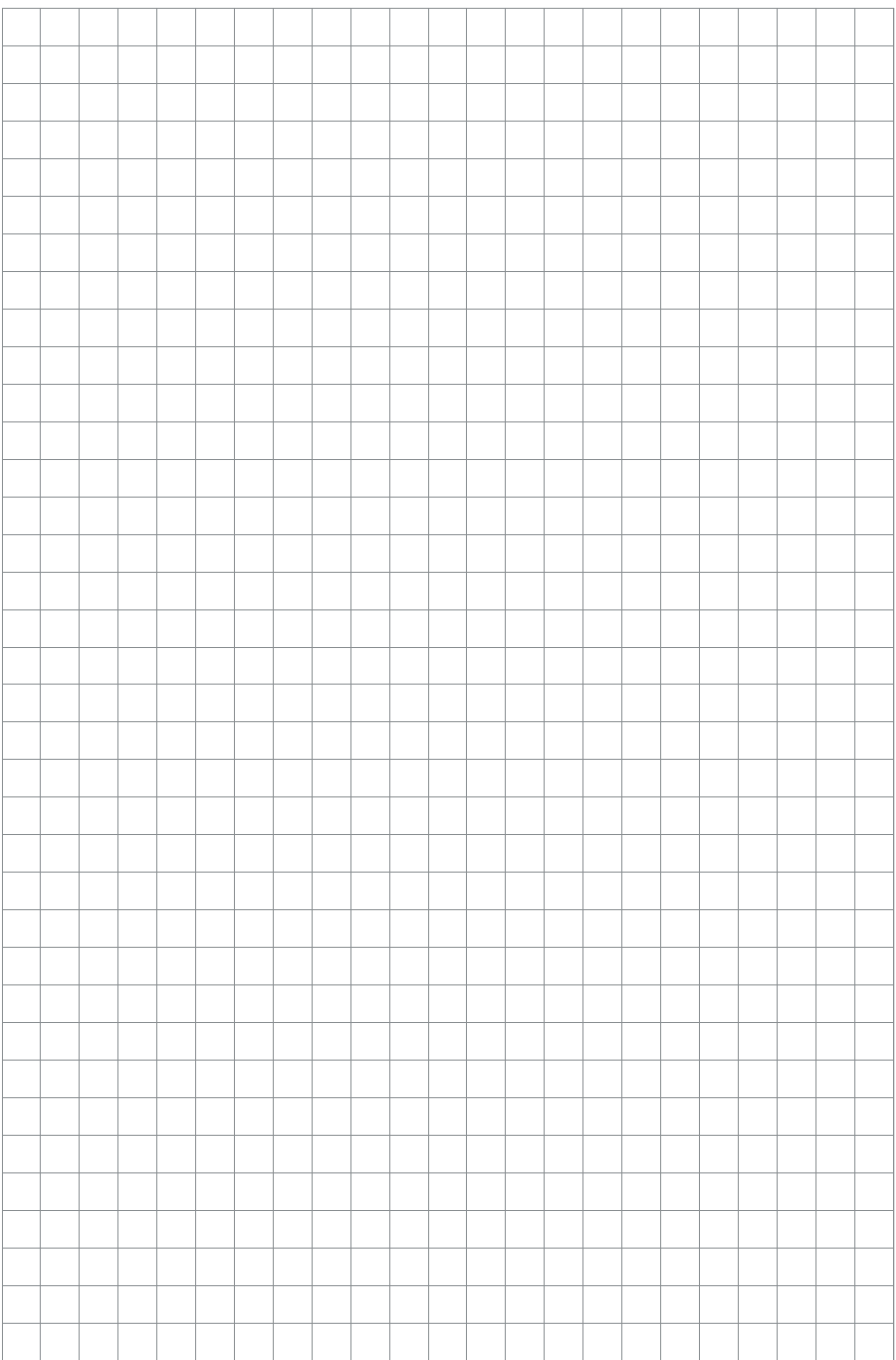

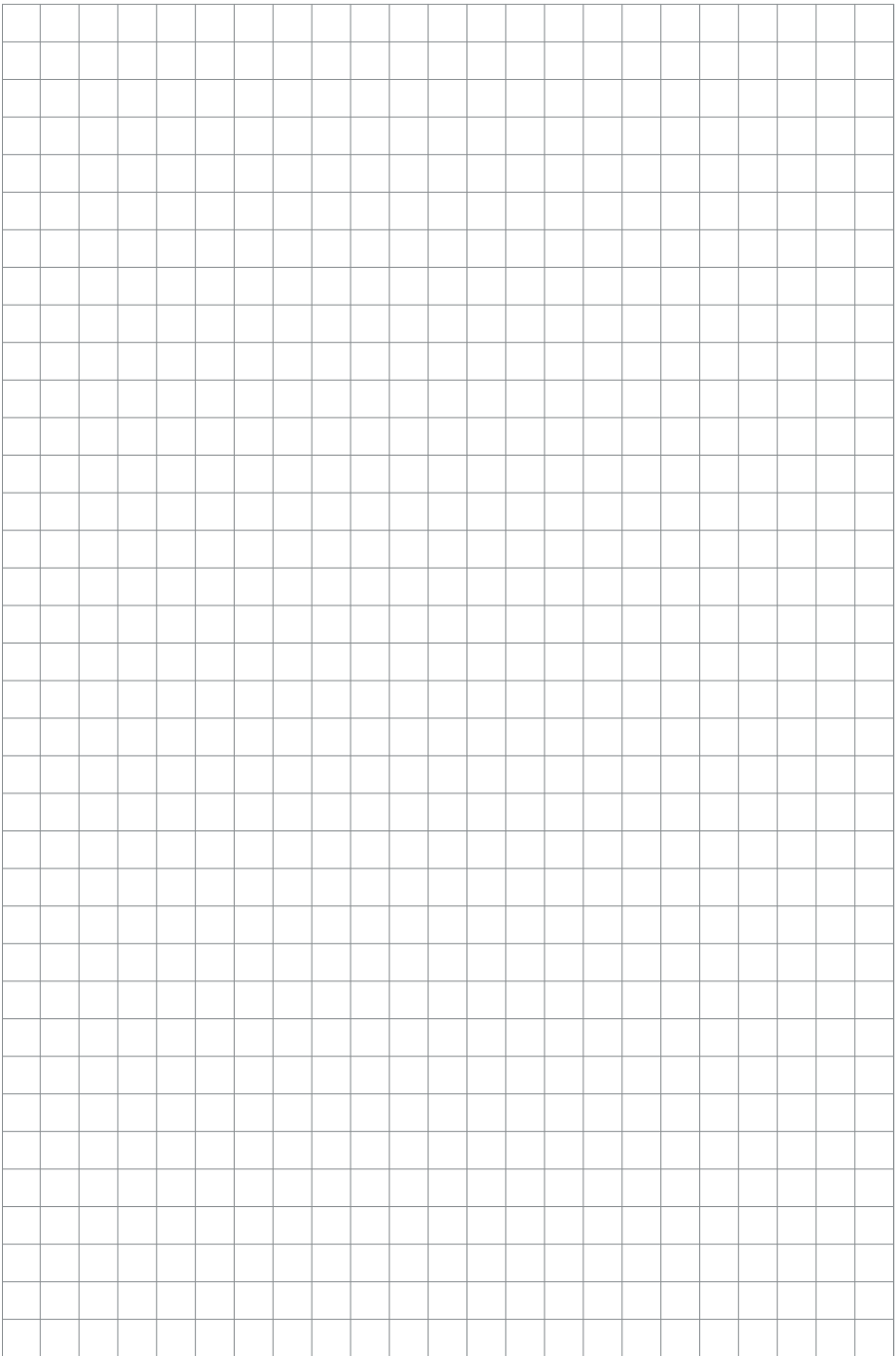

GÜDE GmbH & Co. KG  
Birkichstrasse 6  
74549 Wolpertshausen  
Deutschland  
Tel.: +49-(0)7904/700-0  
Fax.: +49-(0)7904/700-250  
eMail: info@guede.com