

comfee'

Raumluftentfeuchter

Benutzerhandbuch

Bevor Sie dieses Produkt in Betrieb nehmen, lesen Sie bitte die Gebrauchsanweisung sorgfältig durch und bewahren Sie diese für den späteren Gebrauch auf.

INFORMATIONEN ZUR ENTSORGUNG

Beim Einsatz dieses Luftentfeuchters in den europäischen Ländern sind die folgenden Hinweise zu beachten:

ENTSORGUNG: Entsorgen Sie dieses Produkt nicht mit dem normalen Hausmüll. Eine getrennte Sammlung dieser Abfälle zur Sonderbehandlung ist erforderlich.

Es ist verboten, dieses Gerät über den Hausmüll zu entsorgen.

Für die Entsorgung gibt es mehrere Möglichkeiten:

- A) Die Gemeinde hat Sammelsysteme eingerichtet, in denen Elektroschrott kostenlos entsorgt werden kann.
- B) Beim Kauf eines neuen Produktes nimmt der Händler das alte Produkt kostenlos zurück.
- C) Der Hersteller nimmt das Altgerät zur Entsorgung kostenfrei zurück.
- D) Da alte Produkte wertvolle Rohstoffe enthalten, können sie an Altmetallhändler verkauft werden.

Die Entsorgung von Abfällen in Wäldern und der Natur ist illegal und gefährdet Ihre Gesundheit, wenn gefährliche Stoffe in das Grundwasser und in die Nahrungskette gelangen.



INHALTSVERZEICHNIS

SICHERHEITSMASSNAHMEN

Warnung	2
Vorsicht	2
Elektrische Informationen	4
WARNUNGEN (nur für die Verwendung des R290/R32 Kühlmittels)	5

BEDIENELEMENTE DES ENTFEUCHTERS

Bedienelemente.....	11
Andere Funktionen.....	12

IDENTIFIZIERUNGEN DER TEILE

Identifizierungen der Teile	14
Positionierung des Gerätes	15

BEDIENUNG DES GERÄTES

Während der Verwendung des Gerätes	15
Entfernung des gesammelten Wassers	16

REINIGUNG UND WARTUNG

Reinigung und Wartung des Entfeuchters	17
--	----

PROBLEMBEHEBUNG

Problembehebung	19
-----------------------	----



Lesen Sie dieses Handbuch sorgfältig durch

In diesem Handbuch finden Sie viele hilfreiche Hinweise, wie Sie Ihren Entfeuchter richtig bedienen und warten können. Schon eine kleine vorbeugende Pflege Ihrerseits kann Ihnen viel Zeit und Geld über die Lebensdauer Ihres Entfeuchters sparen. Viele Lösungsvorschläge für häufig auftretende Probleme finden Sie in der Tabelle „Problembehebung“. Wenn Sie sich zuerst die Tabelle „Problembehebung“ durchlesen, müssen Sie möglicherweise gar nicht erst den Kundendienst anrufen.



SICHERHEITSMASSNAHMEN

Um Verletzungen des Benutzers oder anderer Personen und Sachschäden zu vermeiden, müssen die folgenden Anweisungen befolgt werden. Fehlbedienung durch Nichtbeachtung von Anweisungen kann zu Schäden führen.

- Die Schwere wird durch die folgenden Angaben klassifiziert.

 WARNUNG	Dieses Symbol weist auf die Möglichkeit schweren Verletzungen oder sogar den Tod hin.
 VORSICHT	Dieses Symbol weist auf die Möglichkeit von Verletzungen oder Sachschäden hin.

- Die in diesem Handbuch verwendeten Symbole haben folgende Bedeutung.

	Tun Sie das nie.
	Tun Sie das immer.

WARNUNG

<input type="radio"/> Die Nennleistung I der Steckdose oder des Anschlussgerätes darf nicht überschritten werden.	<input type="radio"/> Betreiben oder stoppen Sie das Gerät nicht durch Einstecken oder Ziehen des Netzkabelsteckers.	<input type="radio"/> Verwenden Sie kein beschädigtes oder nicht spezifiziertes Netzkabel.
<input type="radio"/> Andernfalls kann es zu Stromschlägen oder Feuer durch übermäßige Wärmeentwicklung kommen.	<input type="radio"/> Andernfalls kann es zu Stromschlägen oder Feuer durch übermäßige Wärmeentwicklung kommen.	<input type="radio"/> Dies könnte Stromschläge oder Feuer verursachen.
<input type="radio"/> Ändern Sie die Länge des Netzkabels nicht und teilen Sie die Steckdose nicht mit anderen Geräten.	<input type="radio"/> Stecker nicht mit nassen Händen einführen oder herausziehen.	<input type="radio"/> Stellen Sie das Gerät nicht in der Nähe einer Wärmequelle auf.
<input type="radio"/> Dies könnte zu Stromschlägen oder Feuer durch Wärmeentwicklung führen	<input type="radio"/> Dies könnte Stromschläge verursachen.	<input type="radio"/> Kunststoffteile könnten schmelzen und einen Brand verursachen.
<input type="radio"/> Trennen Sie das Gerät vom Strom, wenn es seltsame Geräusche, Gerüche oder Rauch entwickelt.	<input type="radio"/> Versuchen Sie niemals, das Gerät selbst zu zerlegen oder zu reparieren.	<input type="radio"/> Schalten Sie das Gerät vor der Installation, Reinigung und Wartung aus und ziehen Sie den Netzstecker.
<input type="radio"/> Dies könnte Stromschläge oder Feuer verursachen.	<input type="radio"/> Dies könnte kann zum Ausfall der Maschine oder zu Stromschlägen führen	<input type="radio"/> Dies könnte Stromschläge oder Verletzungen verursachen.
<input type="radio"/> Verwenden Sie das Gerät nicht in der Nähe von brennbaren Gasen oder Brennstoffen, wie Benzin, 1 Benzol, Verdünner, etc.	<input type="radio"/> Das aus dem Gerät abgelassene Wasser darf nicht getrunken oder verwendet werden.	<input type="radio"/> Nehmen Sie den Wasserbehälter nicht während des Betriebs heraus.
<input type="radio"/> Dies könnte zu einer Explosion oder einem Feuer führen.	<input type="radio"/> Es kann zum Ausfall der Maschine oder einen elektrischen Schlag verursachen.	<input type="radio"/> Dies könnte den Wasserbehälter beschädigen und zu Stromschlägen führen.

VORSICHT

<input type="radio"/> Verwenden Sie das Gerät nicht in kleinen Räumen.	<input type="radio"/> Platzieren Sie das Gerät nicht dort, wo Wasser auf das Gerät spritzen könnte.	<input type="radio"/> Platzieren Sie das Gerät auf einem ebenen, festen Abschnitt des Bodens.
<input type="bullet"/> Mangelnde Ventilation könnte zu Überhitzung und Feuer führen.	<input type="bullet"/> Wasser könnte in das Gerät eindringen und die Isolierung mindern. Dies könnte Stromschläge oder Feuer verursachen.	<input type="bullet"/> Wenn das Gerät umkippt, könnte Wasser auslaufen und Gegenstände beschädigen oder Stromschläge oder Feuer verursachen.

SICHERHEITSMASSNAHMEN

○ Decken Sie die Ein- und Auslassöffnungen nicht mit Tüchern oder Handtüchern ab.	○ Vorsicht ist geboten bei der Verwendung des Gerätes in einem Raum mit folgenden Personen:	○ Nicht in Bereichen verwenden, in denen Chemikalien verwendet werden.
○ Ein Mangel an Luftstrom kann zu Überhitzung und Feuer führen.	○ Säuglinge, Kinder, ältere Menschen und Menschen, die nicht empfindlich auf Feuchtigkeit reagieren.	○ Dies führt zu einer Verschlechterung des Gerätes durch in der Luft gelöste Chemikalien.
○ Stecken Sie niemals Ihren Finger oder andere Fremdkörper in Gitter oder Öffnungen. Achten Sie besonders darauf, Kinder vor	○ Stellen Sie keine schweren Gegenstände auf das Netzkabel und achten Sie darauf, dass das Kabel nicht zusammengedrückt wird.	○ Steigen Sie nicht auf das Gerät und setzen Sie sich nicht darauf.
○ Dies könnte Stromschläge oder einen Ausfall des Gerätes verursachen.	○ Es besteht Feuer- und Stromschlaggefahr.	○ Sie können verletzt werden, wenn Sie stürzen oder wenn das Gerät umfällt.
○ Setzen Sie die Filter immer sicher ein. Reinigen Sie den Filter alle zwei Wochen.	○ Wenn Wasser in das Gerät eindringt, schalten Sie das Gerät aus und trennen Sie den Strom, wenden Sie sich an einen qualifizierten Servicetechniker.	○ Stellen Sie keine Blumenvasen oder andere Wasserbehälter auf das Gerät.
○ Der Betrieb ohne Filter kann zu Störungen führen.	○ Andernfalls könnte es zum Ausfall des Gerätes oder zu einem Unfall führen.	● Wasser könnte in das Gerät eindringen und die Isolierung mindern. Dies könnte Stromschläge oder Feuer verursachen.

Vorsicht

- Das Gerät kann von Kindern ab 8 Jahren sowie von Personen mit reduzierten physischen, sensorischen oder mentalen Fähigkeiten oder Mangel an Erfahrung und/oder Wissen benutzt werden, wenn sie beaufsichtigt oder bezüglich des sicheren Gebrauchs des Gerätes unterwiesen wurden und die daraus resultierenden Gefahren verstanden haben. Kinder dürfen nicht mit dem Gerät spielen. Reinigung und Benutzer-Wartung dürfen nicht durch Kinder ohne Beaufsichtigung durchgeführt werden. (gilt für die europäischen Länder).
- Dieses Gerät ist nicht für den Gebrauch durch Personen (einschließlich Kinder) mit eingeschränkter körperlicher oder geistiger Leistungsfähigkeit oder mangelnder Erfahrung und Kenntnis bestimmt, es sei denn, sie werden von einer für ihre Sicherheit verantwortlichen Person beaufsichtigt oder unterwiesen. Kinder sollten beaufsichtigt werden, um sicherzustellen, dass sie nicht mit dem Gerät spielen (gilt für andere Länder außer den europäischen Ländern).
- Wenn die Netzanschlussleitung dieses Gerätes beschädigt wird, muss sie durch den Hersteller oder seinen Kundendienst oder eine ähnlich qualifizierte Person ersetzt werden, um Gefährdungen zu vermeiden.
- Das Gerät ist gemäß den nationalen Verkabelungsvorschriften zu installieren.
- Geräte mit elektrischer Heizung müssen mindestens 1 Meter Abstand zu brennbaren Materialien haben.
- Wenden Sie sich zur Reparatur oder Wartung dieses Geräts an einen autorisierten Servicetechniker.
- Verwenden Sie die Steckdose nicht, wenn sie lose oder beschädigt ist.
- Betreiben Sie Ihren Entfeuchter nicht in einem nassen Raum wie einem Badezimmer oder einer Waschküche.
- Verwenden Sie dieses Produkt nur für die in dieser Bedienungsanleitung beschriebenen Zwecke.

SICHERHEITSMASSNAHMEN

- Wenden Sie sich für die Installation dieses Geräts an einen autorisierten Installateur.
- Wenn der Entfeuchter während des Betriebs umgestoßen wird, schalten Sie das Gerät aus und ziehen Sie sofort den Netzstecker. Überprüfen Sie das Gerät visuell, um sicherzustellen, dass es nicht beschädigt ist. Wenn Sie den Verdacht haben, dass das Gerät beschädigt wurde, wenden Sie sich an einen Techniker oder den Kundendienst.
- Bei Gewitter muss der Strom abgeschaltet werden, um Schäden am Gerät durch Blitzschlag zu vermeiden.
- Um die Gefahr eines Brandes oder eines Stromschlages zu verringern, verwenden Sie diesen Lüfter nicht mit einem Festkörper-Drehzahlregelgerät.
- Verlegen Sie das Kabel nicht unter Teppichböden. Decken Sie die Schnur nicht mit Wurfteppichen, Läufern oder ähnlichen Belägen ab. Verlegen Sie das Kabel nicht unter Möbeln oder Geräten verlegen. Verlegen Sie das Kabel außerhalb des Verkehrsbereichs und an einer Stelle, an der niemand darüber stolpert.
- Öffnen Sie das Gerät nicht während des Betriebs.
- Wenn Sie den Luftfilter entfernen möchten, dürfen Sie nicht die Metallteile des Gerätes berühren.
- Halten Sie den Stecker am Kopf des Netzsteckers, wenn Sie ihn herausnehmen.

Elektrische Informationen

- Das Typenschild des Herstellers befindet sich auf der Rückseite des Gerätes und enthält die für dieses Gerät spezifischen elektrischen und andere technischen Daten.
- Vergewissern Sie sich, dass das Gerät ordnungsgemäß geerdet ist. Um die Gefahr von Stößen und Bränden zu minimieren, ist eine ordnungsgemäße Erdung wichtig. Das Netzkabel ist mit einem dreipoligen Erdungsstecker zum Schutz vor Stromschlaggefahr ausgestattet.
- Ihr Gerät muss in einer ordnungsgemäß geerdeten Wandsteckdose verwendet werden. Wenn die Wandsteckdose, die Sie verwenden möchten, nicht ausreichend geerdet oder durch eine zeitverzögerte Sicherung oder einen Leistungsschalter geschützt ist (die erforderliche Sicherung oder der Leistungsschalter wird durch den maximalen Strom des Geräts bestimmt. Der maximale Strom ist auf dem Typenschild auf dem Gerät angegeben), lassen Sie einen qualifizierten Elektriker die entsprechende Steckdose installieren.
- Stellen Sie sicher, dass die Steckdose auch nach der Installation des Geräts weiterhin zugänglich ist.
- **Verwenden Sie keine Verlängerungskabel oder Adapterstecker für dieses Gerät.** Wenn es jedoch notwendig ist, ein Verlängerungskabel zu verwenden, verwenden Sie nur ein zugelassenes Verlängerungskabel (erhältlich in den meisten örtlichen Baumärkten).
- Um Personenschäden zu vermeiden, trennen Sie immer die Stromversorgung des Gerätes, bevor Sie es zusammensetzen und/oder warten.
- Die gesamte Verdrahtung muss streng nach dem Schaltplan auf der mittleren Schallwand des Gerätes (hinter dem Wassereimer) erfolgen.

Beachten Sie diese Sicherungsspezifikationen

Die Leiterplatte (PCB) des Geräts ist mit einer Sicherung versehen, um einen Überstromschutz zu gewährleisten. Die Spezifikationen der Sicherung sind auf der Leiterplatte aufgedruckt, wie z.B.: T 3,15 A/250 V (oder 350 V), etc.

HINWEIS: Alle Bilder in diesem Handbuch dienen nur der Erläuterung. Die tatsächliche Form des von Ihnen erworbenen Geräts kann leicht abweichen, aber die Bedienung und Funktionen sind die gleichen.

Hinweis zu fluorierten Gasen

- Fluorierte Treibhausgase sind in hermetisch abgeschlossenen Anlagen enthalten. Spezifische Informationen über die Art, die Menge und das CO₂-Äquivalent in Tonnen des fluorierten Treibhausgases (bei einigen Modellen) entnehmen Sie bitte dem entsprechenden Etikett auf dem Gerät selbst.
- Installation, Service, Wartung und Reparatur dieses Geräts müssen von einem zertifizierten Techniker durchgeführt werden.
- Die Deinstallation und das Recycling des Produkts muss von einem zertifizierten Techniker durchgeführt werden.

SICHERHEITSMASSNAHMEN

WARNUNGEN (nur für die Verwendung des R290/R32 Kühlmittels)

- Keine Gegenstände, außer den vom Hersteller erlaubten, zur Beschleunigung des Abtauprozesses verwenden.
- Das Gerät sollte nur in Räumen ohne dauernde Zündquellen (z. B. offene Flammen, ein eingeschaltetes Gasgerät oder einen Elektroheizer) aufbewahrt werden.
- Nicht anbohren oder anbrennen.
- Denken Sie daran, dass Kältemittel geruchlos sind
- Das Gerät darf nur in Räumen betrieben werden, die größer als 4 m² sind.
- Die Einhaltung der nationalen Gasvorschriften ist zu beachten.
- Halten Sie die Lüftungsöffnungen frei von Hindernissen.
Lagern Sie das Gerät so, dass mechanische Beschädigungen vermieden werden.
- Eine Warnung, dass das Gerät in einem gut belüfteten Bereich gelagert werden muss, in dem die Raumgröße der für den Betrieb festgelegten Raumfläche entspricht.
- Jede Person, die mit Arbeiten an oder dem Einbruch in einen Kältemittelkreislauf involviert ist, sollte über ein aktuell gültiges Zertifikat einer von der Industrie akkreditierten Prüfstelle verfügen, das ihre Kompetenz zum sicheren Umgang mit Kältemitteln gemäß einer von der Industrie anerkannten Prüfspezifikation bestätigt.
- Die Wartung darf nur nach Empfehlung des Geräteherstellers durchgeführt werden. Wartungs- und Reparaturarbeiten, die die Hilfe anderer Fachkräfte erfordern, sind unter der Aufsicht der für den Umgang mit brennbaren Kältemitteln zuständigen Person durchzuführen.







Vorsicht: Feuerrisiko /
Brennbare Materialien

(Nur für das R32/R290 Gerät erforderlich)



WICHTIGER HINWEIS: Lesen Sie dieses Handbuch sorgfältig durch, bevor Sie Ihren neuen Entfeuchter installieren oder in Betrieb nehmen. Bewahren Sie dieses Handbuch zum späteren Nachschlagen auf.

Erklärung der auf dem Gerät angezeigten Symbole (Nur für Geräte mit dem R32/R290 Kühlmittel):

	WARNUNG	Dieses Symbol zeigt an, dass dieses Gerät ein brennbares Kühlmittel verwendet. Ist das Kühlmittel undicht und einer externen Zündquelle ausgesetzt, besteht Brandgefahr.
	VORSICHT	Dieses Symbol zeigt an, dass die Bedienungsanleitung sorgfältig gelesen werden sollte.
	VORSICHT	Dieses Symbol zeigt an, dass ein autorisiertes Servicepersonal dieses Gerät gemäß der Installationsanleitung installieren muss.
	VORSICHT	Dieses Symbol zeigt an, dass Informationen wie die Betriebsanleitung oder die Installationsanleitung verfügbar sein sollten.

SICHERHEITSMASSNAHMEN

WARNUNGEN (nur für die Verwendung des R290/R32 Kühlmittels)

1. Transport von Ausrüstungen, die brennbare Kältemittel enthalten

Einhaltung der Transportbestimmungen

2. Kennzeichnung der Ausrüstung unter Verwendung von Zeichen

Einhaltung der örtlichen Bestimmungen

3. Entsorgung von Geräten, die brennbare Kältemittel enthalten

Siehe nationale Bestimmungen

4. Aufbewahrung von verpackten (unverkauften) Geräten

Die Lagerung von Geräten muss in Übereinstimmung mit den Anweisungen des Herstellers erfolgen

5. Aufbewahrung von verpackten (unverkauften) Geräten

Die Schutzverpackung zur Aufbewahrung so beschaffen sein, dass seine mechanische Beschädigung an dem verpackten Gerät keine Leckage des Kältemittelkreislaufs zur Folge hat.

Die maximale Anzahl von Geräten oder Anlagenteilen, die zusammen aufbewahrt werden, wird von den örtlichen Bestimmungen festgelegt.

6. Informationen zu Servicearbeiten

1). Prüfung der Arbeitsumgebung

Bevor Arbeiten an Geräten mit brennbaren Kältemitteln begonnen werden, sind Sicherheitsüberprüfungen erforderlich, um das Risiko einer Entzündung zu minimieren. Vor Eingriffen in den Kältemittelkreislauf sollten die folgenden Vorkehrungen getroffen werden.

2). Arbeitsprozedur

Die Arbeiten sollen nach einer festgelegten Prozedur erfolgen, um das Risiko, dass sich während der Arbeiten brennbare Atmosphäre bildet, zu minimieren.

3). Allgemeine Arbeitsumgebung

Das gesamte Wartungspersonal und andere, die in der näheren Umgebung arbeiten, sind über die Art der durchzuführenden Arbeiten zu informieren. Für ausreichende Belüftung ist zu sorgen. Die unmittelbare Umgebung ist abzusperren. Es ist sicherzustellen, dass sich in der unmittelbaren Umgebung keine brennbaren Materialien befinden.

4). Prüfung auf Anwesenheit von Kältemittel

Die Umgebung ist mit einem geeigneten Kältemitteldetektor vor und während der Arbeiten zu überprüfen, um sicherzustellen, dass der Techniker potenziell brennbare Atmosphäre rechtzeitig erkennt. Es ist sicherzustellen, dass der verwendete Kältemitteldetektor für das Arbeiten mit brennbaren Kältemitteln geeignet ist, d. h., dass der Detektor keine Funken erzeugt, angemessen abgedichtet oder explosionsgeschützt ist.

5). Feuerlöscher

Sind Löt- oder Schweißarbeiten durchzuführen, muss ein geeigneter Feuerlöscher in unmittelbarer Reichweite sein. Auch dort, wo Kältemittel aufgefüllt wird, muss ein CO₂- oder Pulverlöscher zur Hand sein.

6). Zündquellen

Niemand, der an einem Kältemittelkreislauf arbeitet, der brennbares Kältemittel enthält oder enthalten hat, darf Zündquellen in einer Art und Weise benutzen, die zur Entzündung von Kältemittel führen könnte. Alle möglichen Zündquellen einschließlich Zigaretten sind aus der Umgebung der Installations-, Reparatur-, Demontage- oder Entsorgungsarbeiten, während denen Kältemittel austreten kann, zu entfernen. Vor Arbeitsbeginn ist der Bereich um das Gerät auf die Anwesenheit möglicher Zündquellen hin zu untersuchen. Rauchverbotszeichen sind anzubringen.

7). Belüftung der Arbeitsstelle

Es ist sicherzustellen, dass Reparaturen im Freien durchgeführt werden oder dass die Arbeitsstelle ausreichend belüftet wird, bevor ein Eingriff in den Kältemittelkreislauf vorgenommen oder Schweiß- bzw. Lötarbeiten durchgeführt werden. Die Belüftung muss für die gesamte Dauer der Arbeiten aufrechterhalten werden. Die Belüftung soll eventuell austretendes Kältemittel verdünnen und möglichst ins Freie abführen.

8). Prüfung der Kälteanlage

Wo elektrische Komponenten ausgetauscht werden, müssen sie für die Anwendung geeignet sein und den Herstellerspezifikationen entsprechen. Es ist immer entsprechend den Herstellerangaben zu verfahren. Im Zweifelsfall muss der Kundendienst des Herstellers konsultiert werden. Die folgenden Überprüfungen sind bei Geräten mit brennbaren Kältemitteln vorzunehmen:

- Die Kältemittelfüllmenge ist nicht größer als für den Aufstellraum erlaubt.
- Die Lüftungsanlage arbeitet und die Lüftungsöffnungen sind nicht verstopft oder versperrt.
- Wenn ein indirektes System verwendet wird, ist der Sekundärkreis auf das Vorhandensein von Kältemittel zu überprüfen.
- Aufschriften und Symbole müssen immer gut sicht- und lesbar sein. Wenn sie unleserlich sind, müssen sie ersetzt werden.
- Kältemittelführende Rohrleitungen oder Bauteile müssen so angebracht sein, dass sie nicht mit Substanzen in Berührung kommen, die Korrosion verursachen können, es sei denn, sie sind aus korrosionsresistenten Materialien oder zuverlässig gegen Korrosion geschützt.

9. Prüfungen an elektrischen Bauteilen

Wartungs- und Reparaturarbeiten an elektrischen Bauteilen müssen Sicherheitsüberprüfungen beinhalten. Wenn ein Fehler existiert, der die Sicherheit beeinflusst, darf die Anlage nicht angeschlossen werden, bevor der Fehler behoben ist. Wenn die sofortige Beseitigung des Fehlers nicht möglich ist, der Betrieb der Anlage jedoch erforderlich ist, muss eine geeignete Übergangslösung gefunden werden. Dies muss dem Betreiber mitgeteilt werden.

Die Sicherheitsüberprüfungen müssen beinhalten, dass:

- Kondensatoren entladen werden: Beim Entladen ist darauf zu achten, dass keine Funken entstehen;
- beim Auffüllen oder Absaugen von Kältemittel sowie beim Spülen des Kältemittelkreislaufes keine spannungsführenden elektrischen Bauteile oder Leitungen in unmittelbarer Nähe des Gerätes gebracht werden;
- die Erdverbindung geprüft wird.

7. Reparaturen an abgedichteten Gehäusen

1) Bei Arbeiten an abgedichteten Komponenten muss das Gerät komplett spannungsfrei geschaltet werden, bevor irgendwelche abgedichteten Deckel entfernt werden. Wenn eine Spannungsversorgung unbedingt erforderlich ist, muss ein permanent arbeitender Kältemitteldetektor an der kritischsten Stelle angebracht werden, um vor einer potenziell gefährlichen Situation zu warnen.

2) Besondere Aufmerksamkeit sollte darauf gerichtet werden, dass bei Arbeiten an elektrischen Bauteilen die Gehäuse nicht in einer Art verändert werden, die deren Schutzwirkung beeinflusst. Dies umfasst Beschädigung von Leitungen, zu viele Anschlüsse an einer Anschlussklemme, Anschlüsse, die nicht den Herstellervorgaben entsprechen, Beschädigung von Dichtungen sowie falsche Montage von Kabeldurchführungen.

Es ist sicherzustellen, dass das Gerät korrekt installiert ist.

Es ist sicherzustellen, dass die Dichtungen sich nicht in einem Ausmaß gesetzt haben, dass sie nicht länger das Eindringen brennbarer Atmosphäre verhindern können. Ersatzteile müssen den Herstellerspezifikationen entsprechen.

ANMERKUNG: Der Gebrauch von Silikon als Dichtmittel kann die Funktion von Lecksuchgeräten beeinflussen. Bauteile, die in brennbarer Atmosphäre betrieben werden dürfen, müssen nicht vor der Arbeit an ihnen spannungslos gemacht werden.

SICHERHEITSMASSNAHMEN

8. Reparatur an Bauteilen, die für brennbare Atmosphäre geeignet sind

Es dürfen keine dauernden kapazitiven oder induktiven Lasten an das Gerät angeschlossen werden, wenn nicht sichergestellt wurde, dass die zulässigen Spannungen und Ströme nicht überschritten werden. Bauteile, die für brennbare Atmosphäre geeignet sind, sind die einzigen, die unter Spannung gesetzt werden dürfen, wenn sie von brennbarer Atmosphäre umgeben sind. Es dürfen nur vom Hersteller freigegebene Bauteile verwendet werden. Andere Bauteile können zur Entzündung von Kältemittel im Falle einer Leckage führen.

9. Verdrahtung

Es ist zu prüfen, dass die Verdrahtung keinerlei Verschleiß, Korrosion, Zug, Vibrationen, scharfen Kanten und anderen ungünstigen Umgebungseinflüssen ausgesetzt ist. Die Prüfung muss auch die Effekte der Alterung oder ständiger Vibrationen an Kompressoren und Ventilatoren berücksichtigen.

10. Kältemitteldetektoren

Auf gar keinem Fall dürfen mögliche Zündquellen für die Kältemitteldetektion und Lecksuche benutzt werden. Flammlecksuchgeräte (oder andere Detektoren, die eine offene Flamme verwenden) dürfen nicht verwendet werden.

11. Lecksuchverfahren

Die folgenden Lecksuchverfahren sind geeignet für Anlagen mit brennbarem Kältemittel. Für die Detektion von brennbaren Kältemitteln sind elektronische Lecksuchgeräte zu verwenden. Diese haben unter Umständen nicht die erforderliche Empfindlichkeit oder müssen auf den entsprechenden Bereich kalibriert werden (Kältemitteldetektoren sollten in einer kältemittelfreien Umgebung kalibriert werden). Es ist sicherzustellen, dass der Kältemitteldetektor keine potenzielle Zündquelle und für das zu detektierende Kältemittel geeignet ist. Lecksuchgeräte sind auf einen Prozentsatz der UEG einzustellen und auf das verwendete Kältemittel zu kalibrieren. Lecksuchflüssigkeiten sind für die Verwendung mit den meisten Kältemitteln geeignet, aber der Gebrauch von chlorhaltigen Lecksuchflüssigkeiten ist zu vermeiden, da Chlor unter Umständen mit dem Kältemittel reagieren und dann Korrosion hervorrufen kann. Wenn Verdacht auf ein Leck besteht, sollten alle offenen Flammen in der Umgebung gelöscht werden. Wurde ein Leck gefunden, das Löten erfordert, ist das gesamte Kältemittel aus dem Kreislauf abzusaugen oder in einem weit genug entfernten Teil des Kältemittelkreislaufes (mittels Absperrventilen) einzuschließen. Die zu löten Stelle ist vor und während des Lötprozesses mit sauerstofffreiem Stickstoff zu spülen.

12. Kältemittelabsaugung und Evakuierung

Wenn zum Reparieren oder aus anderen Gründen Eingriffe in den Kältemittelkreislauf vorgenommen werden, ist nach Standardprozeduren zu verfahren. Generell ist im Hinblick auf die Brennbarkeit des Kältemittels besondere Vorsicht walten zu lassen. Der folgende Ablauf sollte in jedem Fall eingehalten werden:

- Kältemittel absaugen;
- Kältemittelkreislauf mit inertem Gas spülen;
- evakuieren;
- erneut mit inertem Gas spülen;
- Kältemittelkreislauf durch Schneiden oder Löten öffnen.

Die Kältemittelfüllung ist in eine geeignete Recyclingflasche abzusaugen. Der Kältemittelkreislauf muss mit Stickstoff gespült werden, um die Sicherheit zu gewährleisten. Dieser Vorgang muss gegebenenfalls mehrfach wiederholt werden. Pressluft oder Sauerstoff darf in keinem Fall hierfür verwendet werden. Der Spülvorgang sollte durchgeführt werden, indem das Vakuum mit sauerstofffreiem Stickstoff gebrochen wird und der Druck bis zum Betriebsdruck erhöht wird. Danach wird der Überdruck abgelassen und evakuiert. Dieser Vorgang ist zu wiederholen, bis sich kein Kältemittel mehr im Kreislauf befindet. Nach dem letzten Spülvorgang muss der Druck im System bis zum Atmosphärendruck abelassen werden. Dies ist besonders wichtig, wenn am Kältemittelkreislauf gelötet werden soll.

Es ist sicherzustellen, dass der Auslass der Vakuumpumpe in einen gut belüfteten Bereich geführt wird und sich keine Zündquelle in der Nähe befindet.

13. Kältemittel auffüllen

Ergänzend zur üblichen Füllprozedur müssen die folgenden Anforderungen erfüllt werden:

Es ist sicherzustellen, dass die Füllarmaturen nicht für verschiedene Kältemittel genutzt werden.

Schläuche sollten so kurz wie möglich sein, um die enthaltene Kältemittelmenge zu minimieren.

Kältemittelflaschen müssen in senkrechter Position verbleiben.

Es ist sicherzustellen, dass der Kältemittelkreislauf geerdet ist, bevor gefüllt wird.

Das Gerät ist zu kennzeichnen (wenn es noch nicht gekennzeichnet war), wenn der Füllvorgang abgeschlossen ist.

Es muss besonders darauf geachtet werden, das Gerät nicht zu überfüllen.

Bevor das Gerät gefüllt wird, ist ein Drucktest mit Stickstoff vorzunehmen. Der Lecktest kann am gefüllten Gerät vorgenommen werden, ist aber vor Inbetriebnahme durchzuführen. Ein abschließender Lecktest ist vorzunehmen, bevor die Anlage verlassen wird.

14. Außerbetriebsetzung

Für die Außerbetriebsetzung ist es besonders wichtig, dass der Techniker sich mit allen Details der Entsorgungsgeräte gut auskennt. Es wird empfohlen, dass alle Kältemittel zurückgewonnen werden. Vor der Entsorgung sind Öl- und Kältemittelproben zu nehmen, wenn das Kältemittel aufbereitet werden soll. Wichtig ist, dass dort, wo die Arbeit durchgeführt werden soll, Strom zur Verfügung steht.

a) Machen Sie sich vertraut mit den Geräten und ihrer Funktion.

b) Das System ist spannungsfrei zu machen.

c) Stellen Sie vor Beginn der Entsorgungsprozedur sicher, dass:

mechanische Hilfsmittel für den Transport von Kältemittelflaschen, falls erforderlich, verfügbar sind;

persönliche Schutzausrüstung verfügbar ist und sachgerecht benutzt wird;

der Absaugprozess ständig durch eine sachkundige Person überwacht wird;

Entsorgungsstation und Kältemittelflaschen den entsprechenden Richtlinien genügen.

d) Führen Sie einen Pump-down-Zyklus durch, wenn möglich.

e) Wenn ein Vakuum nicht erreicht werden kann, saugen Sie über eine Sammelleitung ab, so dass Kältemittel aus allen Teilen der Anlage entfernt werden kann.

f) Stellen Sie sicher, dass die Kältemittelflasche vor Beginn der Absaugung auf der Waage steht.

g) Schalten Sie das Entsorgungsgerät an und verfahren Sie nach den Angaben des Herstellers.

h) Stellen Sie sicher, dass Recyclingflaschen nicht überfüllt werden (nie mehr als 80 % der Flüssigfüllmenge).

i) Überschreiten Sie nie den zulässigen Betriebsüberdruck der Recyclingflasche, auch nicht kurzzeitig.

j) Wenn die Recyclingflaschen ordnungsgemäß gefüllt und der Prozess abgeschlossen wurde, stellen Sie sicher, dass die Flaschen und Geräte umgehend von der Anlage entfernt und alle Absperrventile geschlossen werden.

k) Zurückgewonnenes Kältemittel darf nicht in andere Systeme gefüllt werden, bevor es gereinigt und untersucht wurde.

SICHERHEITSMASSNAHMEN

15. Aufschriften

Geräte sind entsprechend zu kennzeichnen, dass sie außer Betrieb gesetzt wurden und dass das Kältemittel entfernt wurde. Diese Kennzeichnung sollte mit Datum versehen und unterschrieben werden. Es ist sicherzustellen, dass ein Hinweis auf brennbare Kältemittel auf den Geräten ist.

16. Rückgewinnung

Wenn Kältemittel zwecks Reparatur oder Außerbetriebsetzung abgesaugt wird, ist darauf zu achten, dass dies sicher geschieht.

Wenn Kältemittel in Flaschen gefüllt wird, ist sicherzustellen, dass nur hierfür geeignete Kältemittelflaschen verwendet werden. Es ist sicherzustellen, dass ausreichend Kältemittelflaschen für die Füllmenge der Anlage bereitstehen. Alle verwendeten Kältemittelflaschen müssen für das abzusaugende Kältemittel bestimmt und entsprechend gekennzeichnet sein (d. h. spezielle Recyclingflaschen für die Rückgewinnung von Kältemittel). Die Kältemittelflaschen müssen ein Sicherheitsventil und fest angebrachte Absperrventile enthalten und in gutem Zustand sein. Leere Recyclingflaschen sind evakuiert und sollten vor dem Absaugprozess gekühlt werden, wenn dies möglich ist.

Die Entsorgungsgeräte müssen in gutem Zustand und für die Rückgewinnung brennbarer Kältemittel geeignet sein. Eine Anleitung zu den einzelnen Schritten der Rückgewinnungsprozedur muss dem Gerät beiliegen. Zusätzlich muss eine kalibrierte Waage zur Verfügung stehen, auch diese in gutem Zustand. Schläuche müssen mit leckagefreien Kupplungen ausgestattet und in gutem Zustand sein. Bevor das Entsorgungsgerät benutzt wird, ist zu überprüfen, dass es in gutem Zustand ist, dass die Wartungsintervalle eingehalten wurden und dass zugehörige elektrische Geräte abgedichtet sind, um eine Entzündung im Falle einer Kältemittelleckage zu vermeiden. Im Zweifel ist der Hersteller zu Rate zu ziehen.

Das zurückgewonnene Kältemittel ist in einer ordnungsgemäßen Recyclingflasche an den Lieferanten zurückzugeben. In Kältemittelflaschen dürfen Kältemittel nicht vermischt werden.

Wenn Kompressoren oder Kompressoröl entsorgt werden sollen, ist sicherzustellen, dass sie bis zu einem ausreichenden Unterdruck evakuiert wurden, um dafür zu sorgen, dass sich im Öl kein brennbares Kältemittel mehr befindet. Bevor der Kompressor zum Hersteller zurückgeschickt wird, muss dieser evakuiert werden. Dieser Vorgang darf nur durch eine elektrische Beheizung des Kompressorgehäuses beschleunigt werden. Wenn Öl aus einer Anlage abgelassen wird, hat dies mit der angemessenen Vorsicht zu erfolgen.

BEDIENELEMENTE DES ENTFEUCHTERS

HINWEIS: Das Bedienfeld des erworbenen Geräts kann je nach Modell leicht von der folgenden Darstellung abweichen.



Abb.1

Bedienelemente

Wenn Sie die Taste drücken, um den Betriebsmodus zu ändern, gibt das Gerät einen Signalton aus, um anzuzeigen, dass es den Modus wechselt.

① Netzta

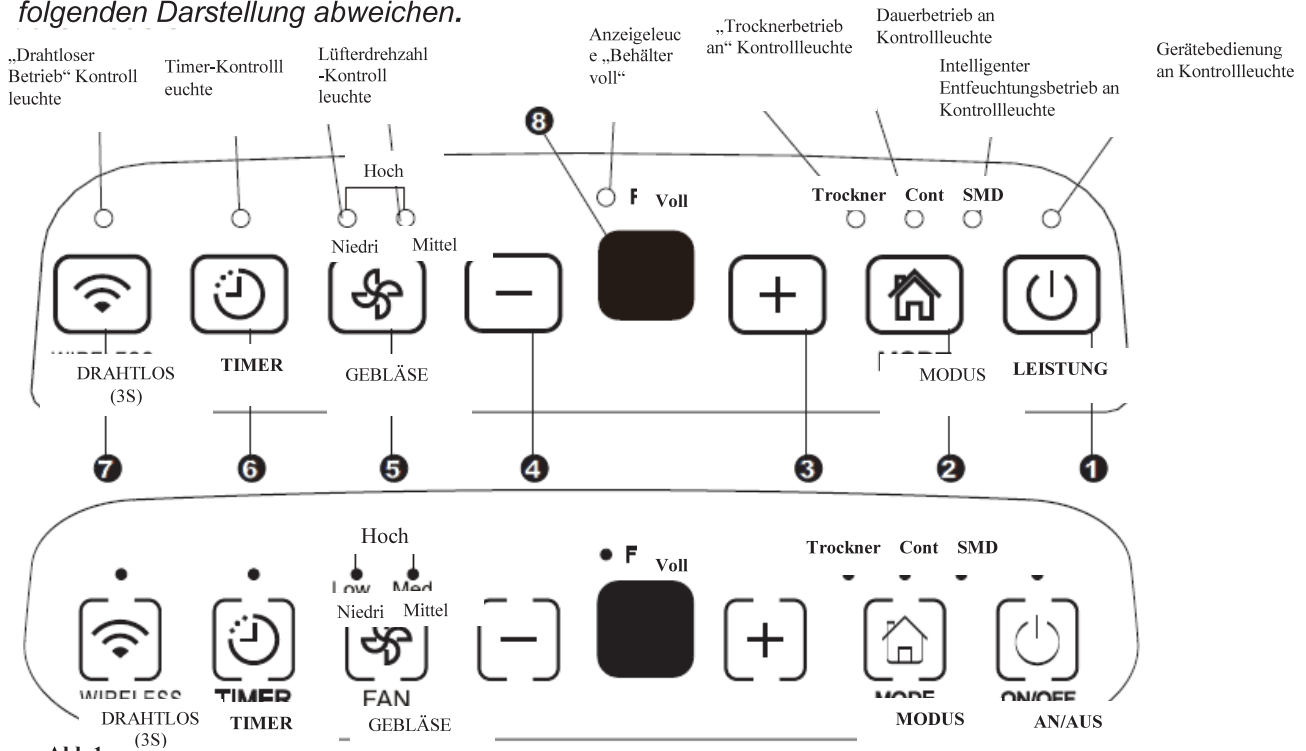
Schaltet den Entfeuchter ein und aus.
HINWEIS: Wenn der Entfeuchter anläuft oder stoppt, kann das Gerät einen lauten Ton abgeben, das ist normal.

② Modustaste

Zur Auswahl des gewünschten Betriebsmodus aus Entfeuchten, Trocknen, Kontinuierliches Entfeuchten und Intelligentes Entfeuchten.
HINWEIS: Die Modi Trocknen und Intelligentes Entfeuchtung sind optional.

③④ +/−: Rauf/Runtertasten

● **Einstellung der Feuchtigkeit**
Die Luftfeuchtigkeit kann in einem Bereich von 35%RF (Relative Luftfeuchtigkeit) bis 85%RF (Relative Luftfeuchtigkeit) in 5%-Schritten eingestellt werden.

Für trockenere Luft drücken Sie die Taste und stellen Sie einen niedrigeren Prozentwert (%) ein.

Für feuchtere Luft drücken Sie die Taste und stellen Sie einen höheren Prozentwert (%) ein.

● **Einstellung des TIMERS**

Verwenden Sie die Rauf-/Runtertasten, um die Auto-Start- und Auto-Stopp-Zeit von 0,0

bis 24 einzustellen.

⑤ Lüftertaste

Kontrolliert die Lüfterdrehzahl. Drücken Sie diese Taste, um die Lüfterdrehzahl in drei Stufen zu wählen - niedrig, mittel und hoch. Die Lüfterdrehzahlanzeige leuchtet bei verschiedenen Lüfterdrehzahlen auf. Aber wenn Sie eine hohe Lüfterdrehzahl wählen, leuchtet sowohl die niedrige als auch die mittlere Lüfterdrehzahl.

⑥ Timer-Taste

Drücken Sie diese Taste, um die Auto-Start- und Auto-Stopp-Funktion in Verbindung mit den + und − Tasten zu aktivieren.

⑦ Drahtlostaste (optional)

Drücken Sie diese Taste 3 Sekunden lang, um den drahtlosen Verbindungsmodus zu starten. Die LED DISPLAY zeigt „AP“ an (zu diesem Zeitpunkt schaltet das Gerät alle anderen Funktionen ab), um anzuzeigen, dass Sie die drahtlose Verbindung einstellen können. Wenn die Verbindung (Router) innerhalb von 8 Minuten erfolgreich ist, aktiviert das Gerät automatisch den Wireless-Verbindungsmodus und die Drahtlos-Anzeige leuchtet und das Gerät aktiviert wieder die vorherigen Funktionen. Wenn die Verbindung innerhalb von 8 Minuten nicht hergestellt wird, verlässt das Gerät automatisch den drahtlosen Verbindungsmodus

BEDIENELEMENTE DES ENTFEUCHTERS

Ⓢ Anzeige

Zeigt die eingestellte prozentuale Luftfeuchtigkeit von 35% bis 85% oder die automatische Start/Stop-Zeit (0~24) während der Einstellung an und zeigt dann die aktuelle Raumluftfeuchtigkeit in einem Bereich von 30%RH (relative Luftfeuchtigkeit) bis 90%RH (relative Luftfeuchtigkeit) an.

Fehler- und Schutzcodes:

As - Fehler im Feuchtesensormodul - Ziehen Sie den Gerätestecker aus der Steckdose und stecken Sie ihn wieder ein. Wenn sich der Fehler wiederholt, rufen Sie den Kundendienst

an.

Es- Temperatursensorfehler-- Ziehen Sie den Gerätestecker aus der Steckdose und stecken Sie ihn wieder ein. Wenn sich der Fehler wiederholt, rufen Sie den Kundendienst an.

P2- Der Behälter ist voll oder steht nicht in der richtigen Position — Leeren Sie den Behälter und setzen Sie ihn korrekt wieder ein.

Andere Funktionen

Behälter voll Licht

Leuchtet, wenn der Behälter voll ist, wenn der Behälter entfernt wurde oder nicht in der richtigen Position platziert ist.

Automatisches Ausschalten

Der Entfeuchter schaltet ab, wenn der Behälter voll ist, wenn der Behälter entfernt wurde oder nicht in der richtigen Position platziert ist. Bei einigen Modellen läuft der Lüftermotor 30 Sekunden lang weiter.

Automatisches Abtauen

Wenn sich Frost auf den Verdampferschlangen bildet, schaltet der Verdichter ab und der Ventilator läuft weiter, bis der Frost verschwindet.

HINWEIS: Bei der automatischen Abtauung könnte das Geräusch fließender Kühlmittel ertönen, das ist normal.

Warten Sie 3 Minuten, bevor Sie den Betrieb wieder aufnehmen

Wurde das Gerät gestoppt, kann es in den ersten 3 Minuten nicht wieder eingeschaltet werden. Dies dient dem Schutz des Gerätes. Der Betrieb startet automatisch nach 3 Minuten.

Intelligenter Entfeuchtungsmodus (optional)

Im intelligenten Entfeuchtungsmodus regelt das Gerät automatisch die Raumfeuchtigkeit in einem angenehmen Bereich von 45%~55% je nach Raumtemperatur. Die Funktion zur Einstellung der Luftfeuchtigkeit ist deaktiviert.

Auto-Neustart

Wenn das Gerät aufgrund Stromausfalls unerwartet stoppt, startet es mit der vorherigen Funktionseinstellung automatisch wieder, wenn der Strom wieder zurück kommt.

Einstellen des Timers

Drücken Sie diese Taste, um die Auto-Start- und Auto-Stop-Funktion in Verbindung mit den ⊕ und ⊖ Tasten zu aktivieren.

Wenn das Gerät eingeschaltet ist, drücken Sie das Timer-Pad, um die AUTO STOP-Funktion zu aktivieren. Wenn das Gerät ausgeschaltet ist, drücken Sie diese Taste, um die AUTO START-Funktion zu aktivieren.

Halten Sie die RAUF-/RUNTER-Taste gedrückt, um die Auto-Zeit in Schritten von 0,5 Stunden, bis zu 10 Stunden und dann in Schritten von 1 Stunde bis zu 24 Stunden zu ändern. Die Steuerung zählt die verbleibende Zeit bis zum Start herunter.

Die gewählte Zeit wird in 5 Sekunden registriert und das System kehrt automatisch zur vorherigen Feuchtigkeitseinstellung zurück.

Wird das Gerät ein- oder ausgeschaltet oder die Timer-Einstellung auf 0,0 gestellt, wird die Funktion „Auto-Start“ oder „Auto-Stop“ deaktiviert.

Wenn das LED-Anzeigefenster den Code von P2 anzeigt, wird auch die Auto Start oder Auto Stopp Funktion abgebrochen.

BEDIENELEMENTE DES ENTFEUCHTERS

Trocknermodus (optional)

Das Gerät kann die Entfeuchtungsfunktion MAX ausführen, wenn es sich im Trocknermodus befindet. Die Lüfterdrehzahl ist bei hoher Lüfterdrehzahl fest eingestellt.

HINWEIS:

- Der Trocknerbetrieb muss in einem geschlossenen Raum betrieben werden. Tür und Fenster dürfen nicht geöffnet werden.
- Um eine optimale Entfeuchtung zu erreichen, trocknen Sie bitte zuerst die nasse Kleidung.
- Stellen Sie sicher, dass der Luftstrom auf die nasse Kleidung gerichtet ist (siehe Abb. A).
- Bei dicker und schwerer nasser Kleidung kann es vorkommen, dass diese nicht optimal entfeuchtet wird.

⚠ VORSICHT

- Decken Sie den Luftauslass des Gerätes nicht mit Kleidung ab. Dies könnte zu übermäßiger Hitze, Feuer oder Ausfall des Geräts führen.
- Legen Sie die nasse Kleidung nicht auf die Oberseite des Gerätes und lassen Sie kein Wasser in das Gerät tropfen. Dies könnte zu einem elektrischen Schlag, Kriechstrom oder Versagen des Gerätes führen.



Abb.1

IDENTIFIZIERUNGEN DER TEILE

Identifizierungen der Teile

Front

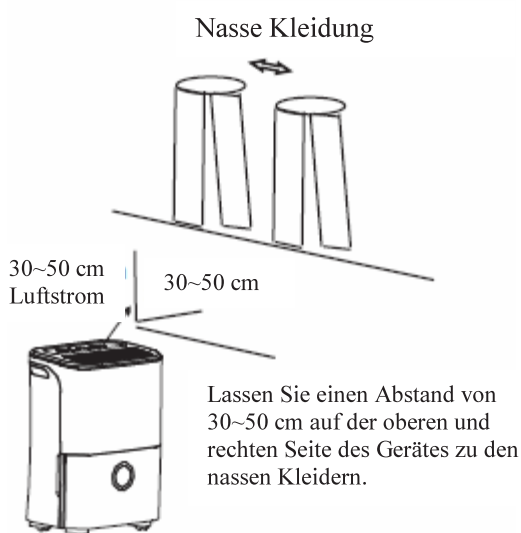
- ① Bedienfeld
- ② Griff (beidseitig)
- ③ Ausblasgitter
- ④ Wasserbehälter
- ⑤ Wasserstandsfenster



Abb. 2

Rückseite

- ① Ablaufschlauch Auslauf
- ② Nachlauf
- ③ Netzkabel und Stecker
- ④ Luftansauggitter
- ⑤ Luftfilter (hinter dem Grill)
- ⑥ Netzkabel Schnalle (Wird nur zur Aufbewahrung des Geräts ve

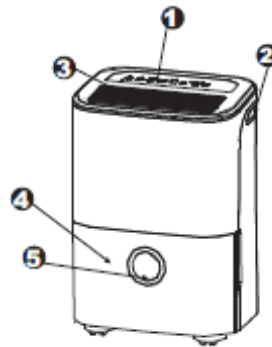

Abb. 3

HINWEIS: Alle Bilder im Handbuch dienen nur der Erläuterung. Die tatsächliche Form des von Ihnen erworbenen Gerätes kann leicht von den Abbildungen abweichen, die tatsächliche Form hat Vorrang. Die Bedienung und Funktionen sind gleich.

BEDIENUNG DES GERÄTES

Positionierung des Gerätes

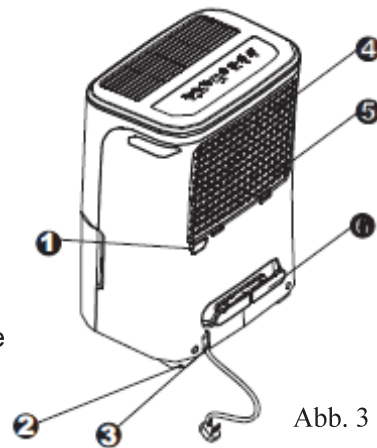
Ein Entfeuchter, der in einem Keller betrieben wird, hat wenig oder keinen Einfluss auf die Trocknung eines angrenzenden geschlossenen Lagerbereichs, wie z.B. eines Schrankes, es sei denn, es gibt eine ausreichende Luftzirkulation innerhalb und außerhalb des Bereichs.

- Nicht im Freien verwenden.
- Dieser Entfeuchter ist nur für den Innenbereich bestimmt und sollte nicht gewerblich oder industriell verwendet werden.
- Stellen Sie den Entfeuchter auf einen glatten, ebenen Boden, stark genug, um das Gerät mit einem vollen Wasserbehälter zu stützen.
- Für eine gute Luftzirkulation mindestens 20 cm Luftraum um Gerät herum frei lassen.
- Stellen Sie das Gerät in einem Bereich auf, in dem die Temperatur nicht unter 5°C fällt. Die Spulen können bei Temperaturen unter 5°C mit Frost bedeckt werden, was die Leistung beeinträchtigen kann.
- Stellen Sie das Gerät vom Wäschetrockner, der Heizung oder Heizkörper entfernt auf.
- Verwenden Sie das Gerät, um Feuchtigkeitsschäden überall dort zu vermeiden, wo Bücher oder Wertsachen aufbewahrt werden.
- Verwenden Sie den Entfeuchter im Keller, um Feuchtigkeitsschäden zu vermeiden.
- Der Entfeuchter muss in einem geschlossenen Raum betrieben werden, um eine optimale Wirkung zu erzielen.
- Schließen Sie alle Türen, Fenster und andere Außenöffnungen zum Raum.

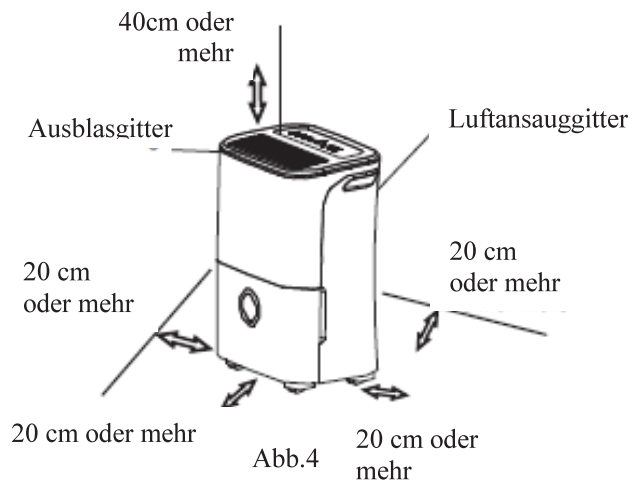

Rollen (Installation an vier Punkten auf der Unterseite des Geräts)

- Rollen nicht zwingen, sich über den Teppich zu bewegen, und das Gerät nicht mit Wasser im Behälter bewegen. (Das Gerät kann umkippen und Wasser verschütten.)

HINWEIS: Rollen sind optional, einige Modelle kommen ohne.

Während der Verwendung des Gerätes

- Wenn Sie den Entfeuchter zum ersten Mal benutzen, betreiben Sie das Gerät kontinuierlich 24 Stunden.
- Dieses Gerät ist für den Betrieb in einer Arbeitsumgebung zwischen 5°C und 32 C und zwischen 30% (RF) und 80% (RF) ausgelegt.
- Wenn das Gerät ausgeschaltet wurde und schnell wieder eingeschaltet werden muss, warten Sie ca. drei Minuten, damit der korrekte Betrieb wieder aufgenommen werden kann.
- Schließen Sie den Entfeuchter nicht an eine Steckdose an, die auch für andere Elektrogeräte verwendet wird.
- Wählen Sie einen geeigneten Standort, um sicherzustellen, dass Sie einfachen Zugang zu einer Steckdose haben.
- Stecken Sie das Gerät in eine Steckdose mit Erdungsanschluss.
- Vergewissern Sie sich, dass der Wassereimer richtig montiert ist, da das Gerät sonst nicht richtig funktioniert.
- HINWEIS: Wenn das Wasser im Behälter eine bestimmte Höhe erreicht, seien Sie bitte vorsichtig, wenn Sie die Maschine bewegen, damit sie nicht umkippt.

BEDIENUNG DES GERÄTES

Entfernung des gesammelten Wassers

Es gibt zwei Möglichkeiten, das gesammelte Wasser zu entfernen.

1. Verwendung des Behälters

- Wenn der Behälter voll ist, leuchtet die Voll-Anzeige, und die Digitalanzeige zeigt P2 an.
- Ziehen Sie den Behälter langsam heraus. Fassen Sie den linken und rechten Griff fest und ziehen Sie ihn vorsichtig gerade heraus, damit kein Wasser verschüttet wird. Stellen Sie den Behälter nicht auf den Boden, da sein Boden uneben ist. Andernfalls kippt der Behälter um und das Wasser läuft aus.
- Gießen Sie das Wasser weg und setzen Sie den Behälter wieder ein. Der Behälter muss an seinem Platz sein und sicher sitzen, damit der Entfeuchter funktionieren kann.
- Die Maschine stellt ihren ursprünglichen Zustand wieder her, wenn der Behälter wieder in der richtigen Position eingesetzt wird.



Abb.5

2. Halten Sie beide Seiten des Eimers gleichmäßig fest und ziehen Sie ihn aus dem Gerät.

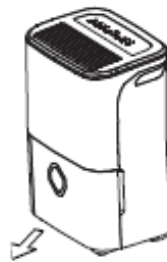

Abb.6

1. Ziehen Sie den Behälter etwas heraus.

3. Gießen Sie das Wasser aus.

HINWEISE:

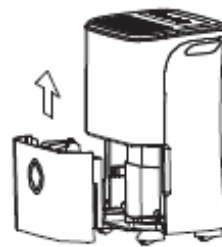
- Wenn Sie den Behälter entfernen, berühren Sie keine Teile im Inneren des Geräts. Andernfalls kann das Produkt beschädigt werden. Schieben Sie den Behälter vorsichtig bis zum Anschlag in das Gerät.
- Wenn Sie den Behälter gegen etwas schlagen oder ihn nicht sicher eindrücken, kann dies dazu führen, dass das Gerät nicht funktioniert.
- Wenn Sie den Behälter entfernen, und es befindet sich etwas Wasser im Gerät, müssen Sie es trocknen.

Entfernung des gesammelten Wassers

2. Kontinuierliche Entleerung

- Das Wasser kann automatisch in einen Bodenablauf entleert werden, indem ein Wasserschlauch (nicht im Lieferumfang enthalten) an dem Gerät befestigt wird.
- Schneiden Sie die Abdeckung vom hinteren Ablaufschlauch ab. Bringen Sie einen Ablaufschlauch (ID=13,5mm) an und führen Sie ihn zum Bodenablauf oder einer geeigneten Entwässerungseinrichtung (siehe Abb.7).
- Vergewissern Sie sich, dass der Schlauch gut befestigt ist, damit keine Undichtigkeiten auftreten.
- Richten Sie den Schlauch auf den Abfluss und achten Sie darauf, dass es keine Knicke gibt, die das Fließen des Wassers verhindern.
- Legen Sie das Ende des Schlauches in den Abfluss und stellen Sie sicher, dass das Ende des Schlauches waagrecht oder senkrecht ist, damit das Wasser gleichmäßig fließen kann. Richten Sie es nicht nach oben.
- Stellen Sie sicher, dass der Wasserschlauch niedriger als der Ablaufschlauch ist.

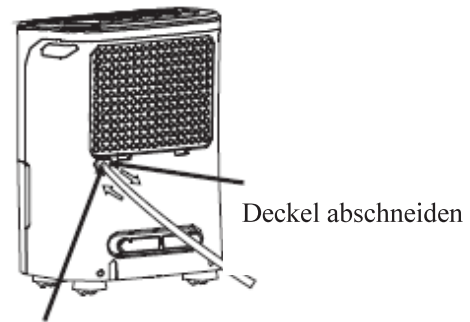

Befestigen Sie den Schlauch am Ablaufschlauch

Abb. 7

Wählen Sie die gewünschte Feuchtigkeitseinstellung und Lüfterdrehzahl am Gerät, um die kontinuierliche Entleerung zu starten.

HINWEIS: Wenn Sie die Funktion der kontinuierlichen Entleerung nicht verwenden möchten, entfernen Sie den Entleerungsschlauch aus dem Auslass.

Reinigung und Wartung des Entfeuchters

Schalten Sie den Entfeuchter aus und ziehen Sie vor der Reinigung den Stecker aus der Steckdose.

1. Gitter und Gehäuse reinigen

- Verwenden Sie Wasser und ein mildes Reinigungsmittel. Keine Bleichmittel oder Schleifmittel verwenden.
- Spritzen Sie kein Wasser direkt auf das Hauptgerät. Andernfalls kann es zu Stromschlägen kommen, die Isolierung kann sich verschlechtern oder das Gerät rosten.
- Die Luftansaug- und Ausblasgitter werden leicht verschmutzt, daher sollten Sie einen Vakuumaufsatz oder eine Bürste zur Reinigung zu verwenden.

2. Den Behälter reinigen

Reinigen Sie alle paar Wochen den Behälter, um die Entwicklung von Schimmel, Schimmelpilz und Bakterien zu verhindern. Füllen Sie den Behälter teilweise mit sauberem Wasser und fügen Sie etwas Feinwaschmittel hinzu. Im Behälter herumschwenken, entleeren und ausspülen.

HINWEIS: Verwenden Sie keine Spülmaschine, um den Behälter zu reinigen. Nach der Reinigung muss der Behälter korrekt platziert sein und sicher sitzen, damit der Entfeuchter funktionieren kann.

REINIGUNG UND WARTUNG

3. Den Luftfilter reinigen

Der Luftfilter hinter dem Frontgitter sollte mindestens alle zwei Wochen überprüft und gereinigt werden, oder öfter, wenn nötig.

HINWEIS: DEN FILTER NICHT ABSPÜLEN ODER IN DER SPÜLMASCHINE WASCHEN.

Entfernen:

- Greifen Sie die Lasche am Filter, ziehen Sie ihn nach oben, ehe Sie ihn herausziehen, wie in Abb.8 gezeigt.
- Reinigen Sie den Filter mit warmem, seifigem Wasser. Spülen und trocknen lassen, bevor der Filter ausgewechselt wird. Reinigen Sie den Filter nicht in der Spülmaschine.

Anbringen:

- Setzen Sie den Luftfilter von unten nach oben in das Gerät ein. Siehe Abb.10.

VORSICHT:

Betreiben Sie den Luftentfeuchter NICHT ohne Filter, da Schmutz und Flusen ihn verstopfen und die Leistung beeinträchtigen könnten.

HINWEIS: Das Gehäuse und die Front können mit einem ölfreien Tuch abgestaubt oder mit einem Tuch, das mit einer Lösung aus warmem Wasser und mildem Spülmittel befeuchtet wurde, gewaschen werden. Gründlich abspülen und trocken wischen. Verwenden Sie niemals scharfe Reinigungsmittel, Wachs oder Politur auf der Vorderseite des Gehäuses. Achten Sie darauf, dass Sie überschüssiges Wasser aus dem Tuch wringen, bevor Sie um die Bedienelemente wischen. Überschüssiges Wasser in oder um die Steuerung herum kann zu Schäden am Gerät führen.

Reinigung und Wartung des Entfeuchters

4. Bei längerer Nichtbenutzung des Gerätes

- Warten Sie nach dem Ausschalten des Gerätes einen Tag, bevor Sie den Behälter entleeren.
- Reinigen Sie das Hauptgerät, den Behälter und den Luftfilter.
- Decken Sie das Gerät mit einer Plastiktüte ab.
- Lagern Sie das Gerät aufrecht an einem trockenen, gut belüfteten Ort.



Abb. 8



Abb. 9







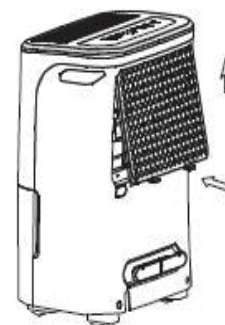

Abb. 10

Bevor Sie den Service in Anspruch nehmen, lesen Sie bitte zuerst die folgende Tabelle.

Problem		Überprüfen
Gerät startet nicht		<ul style="list-style-type: none"> ● Stellen Sie sicher, dass der Stecker des Entfeuchters vollständig in die Steckdose gesteckt ist. ● Überprüfen Sie den Sicherungskasten des Hauses. ● Der Entfeuchter hat sein voreingestelltes Niveau erreicht oder der Eimer ist voll. ● Behälter ist nicht in der richtigen Position.
Entfeuchter trocknet die Luft nicht so, wie er sollte		<ul style="list-style-type: none"> ● Hat nicht genug Zeit gehabt, um die Feuchtigkeit zu entfernen. ● Stellen Sie sicher, dass keine Vorhänge, Jalousien oder Möbel die Vorder- oder Rückseite des Entfeuchters blockieren. ● Die Feuchtigkeitsregelung ist möglicherweise nicht niedrig genug eingestellt. ● Stellen Sie sicher, dass alle Türen, Fenster und andere Öffnungen sicher verschlossen sind. ● Die Raumtemperatur ist zu niedrig, unter 5°C. ● Im Raum befindet sich eine Kerosinheizung oder etwas, das Wasserdampf abgibt.
Das Gerät macht beim Betrieb ein lautes Geräusch.		<ul style="list-style-type: none"> ● Der Luftfilter ist verstopft. ● Das Gerät steht gekippt statt aufrecht, wie es sein sollte. ● Die Bodenfläche ist nicht eben.
Frost erscheint auf den Spulen		<ul style="list-style-type: none"> ● Das ist normal. Der Luftentfeuchter verfügt über eine automatische Abtauung.
Wasser auf dem Boden		<ul style="list-style-type: none"> ● Schlauch zu Stecker oder Schlauchverbindung könnte locker sein. ● Sie möchten eigentlich den Behälter verwenden, um Wasser aufzufangen, aber der Rücklaufstopfen ist entfernt.
ES, AS oder P2 werden im Display angezeigt		<ul style="list-style-type: none"> ● Dies sind Fehlercodes und Schutzcodes. Siehe Abschnitt BEDIENELEMENTE DES ENTFEUCHTERS.

Das Design und die Spezifikationen können ohne vorherige Ankündigung geändert werden, um das Produkt zu verbessern. Wenden Sie sich für weitere Informationen an das Vertriebsbüro oder den Hersteller.

Alle Aktualisierungen des Handbuchs werden auf die Service-Website hochgeladen, bitte überprüfen Sie die aktuelle Version.

DEUMIDIFICATORE

MANUALE DI ISTRUZIONI

Prima di utilizzare questo prodotto, leggere attentamente le istruzioni e conservare il manuale per futura referenza.

NOTA

Quando si utilizza questo deumidificatore nei paesi europei, è necessario seguire le seguenti indicazioni:

SMALTIMENTO: Non gettare questo prodotto fra i rifiuti indifferenziati. È necessario smaltire questo apparecchio separatamente fra i rifiuti speciali.

È vietato gettare questo apparecchio nei rifiuti domestici.

Per lo smaltimento, ci sono diverse possibilità:

- A) Il comune dispone di sistemi di raccolta che prevedono lo smaltimento dei rifiuti elettronici che non suppongono nessun costo per l'utente.
- B) Al momento dell'acquisto di un nuovo prodotto, il rivenditore ritirerà il vecchio prodotto gratuitamente.
- C) Il produttore ritirerà il vecchio apparecchio per lo smaltimento senza nessun costo per l'utente.
- D) Dato che i vecchi prodotti contengono parti ancora utilizzabili, possono essere venduti ai commercianti di rottami metallici.

Gettare rifiuti nei boschi e nelle zone naturali mette a repentaglio la tua salute a causa delle sostanze pericolose che possono infiltrarsi nelle acque sotterranee e raggiungere la catena alimentare.

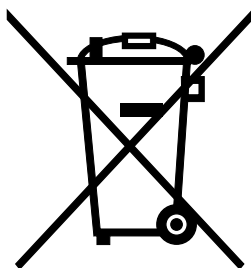

CONTENUTI

MISURE DI SICUREZZA

Avvertenza.....	2
Precauzioni.....	3
Informazioni sul sistema elettrico	4
AVVERTENZE (solo per l'uso del refrigerante R290/R32).....	5

TASTI PER LA REGOLAZIONE DEL DEUMIDIFICATORE

Tasti di regolazione.....	11
Altre caratteristiche.....	12

IDENTIFICAZIONE DELLE COMPONENTI

Identificazione delle componenti	14
Posizionamento dell'apparecchio	15

UTILIZZO DELL'APPARECCHIO

Utilizzo dell'apparecchio	15
Scarico dell'acqua di condensa	16

USO CORRETTO E MANUTENZIONE

Uso corretto e pulizia del deumidificatore.....	17
---	----

CONSIGLI PER LA RISOLUZIONE DEI PROBLEMI

Consigli per la risoluzione dei problemi	19
--	----



Leggi il manuale

All'interno troverai molti consigli utili per il corretto uso e la manutenzione del tuo condizionatore. L'esecuzione di semplici operazioni di cura dell'apparecchio vi permetterà di risparmiare molto tempo e denaro e prolungare la vita utile del condizionatore. Nella tabella sulla risoluzione dei problemi troverete molte risposte a inconvenienti comuni. Prima di chiamare il servizio di assistenza, vi consigliamo di consultare la tabella di risoluzione dei problemi dove potreste già trovare risposta e soluzione all'inconveniente.



MISURE DI SICUREZZA

Per evitare lesioni all'utente o ad altre persone e danni alle cose, è necessario seguire attentamente seguenti istruzioni. L'utilizzo errato per non aver letto le istruzioni può causare lesioni personali o danni.

- La gravità è classificata dalle seguenti indicazioni.

 ATTENZIONE:	Questo simbolo indica rischio di morte o lesioni gravi.
 ATTENZIONE	Questo simbolo indica rischio di lesioni personali o danni alle cose.

- Il significato dei simboli usati in questo manuale sono spiegati di seguito.

	Da non fare mai.
	Da fare sempre.

Avvertenza

<p> Non superare le indicazioni della presa di corrente o del dispositivo di alimentazione.</p> <ul style="list-style-type: none"> • In caso contrario l'eccessivo di calore potrebbe causare scariche elettriche o fiammate. 	<p> Non accendere o spegnere l'apparecchio attaccando o staccando la spina.</p> <ul style="list-style-type: none"> • Lo sviluppo di calore può causare scariche elettriche o fiammate. 	<p> Non danneggiare o utilizzare un cavo di alimentazione non idoneo.</p> <ul style="list-style-type: none"> • Rischio di scariche elettriche o fiammate.
<p> Non modificare la lunghezza del cavo di alimentazione né collegare alla stessa presa ulteriori dispositivi.</p> <ul style="list-style-type: none"> • Lo sviluppo di calore può causare scariche elettriche o fiammate. 	<p> Non inserire o disinserire la spina se hai le mani bagnate.</p> <ul style="list-style-type: none"> • Rischio di scariche elettriche. 	<p> Non collocare l'apparecchio vicino a sorgenti di calore.</p> <ul style="list-style-type: none"> • Le componenti in plastica possono sciogliersi e provocare incendi.
<p> Staccare l'alimentazione in caso si avvertano suoni e odori anomali o fumo provenienti dall'apparecchio.</p> <ul style="list-style-type: none"> • Rischio di fiammate o scariche elettriche. 	<p> Non smontare mai l'apparecchio, né cercare di ripararlo da soli.</p> <ul style="list-style-type: none"> • Rischio di guasto o scariche elettriche. 	<p> Prima di installare, pulire e riparare spegnere e scollegare l'apparecchio dalla presa di corrente.</p> <ul style="list-style-type: none"> • Rischio scariche elettriche o lesioni personali.
<p> Non utilizzare in prossimità di gas infiammabili o combustibili, come benzina, benzene, diluenti, ecc.</p> <ul style="list-style-type: none"> • Potrebbe causare un'esplosione o fiammate. 	<p> Non bere o utilizzare l'acqua di condensa dall'apparecchio.</p> <ul style="list-style-type: none"> • Contiene sostanze contaminanti e potrebbe essere dannoso alla salute. 	<p> Non togliere il serbatoio dell'acqua durante il funzionamento.</p> <ul style="list-style-type: none"> • Può far scattare l'avviso di serbatoio pieno e provocare una scarica elettrica.

⚠ ATTENZIONE

⊘ Non usare l'apparecchio in ambienti piccoli.

- La mancanza di ventilazione può causare surriscaldamento e incendi.

⊘ Non collocare l'apparecchio in luoghi esposti a spruzzi d'acqua.

- L'acqua può entrare nell'unità e provocare danni all'isolamento. Può causare scariche elettriche o incendi.

⊘ Posizionare l'apparecchio su un'area piana e solida del pavimento.

- In caso di rovesciamento dell'apparecchio si potrebbero verificare fuoriuscite d'acqua e provocare danni o causare scosse elettriche o incendi.

⚠ ATTENZIONE

⊘ Non coprire gli ingressi e le uscite dell'aria con panni o asciugamani.

- Una mancanza di circolazione d'aria può causare surriscaldamento e fiammate.

⊘ Prestare speciale attenzione quando si utilizza l'apparecchio in una stanza in presenza di:

- Neonati, bambini, anziani e persone non sensibili all'umidità.

⊘ Non utilizzare in luoghi in cui vengono utilizzati prodotti chimici.

- Potrebbe causare il deterioramento dell'apparecchio dovuto a sostanze chimiche e solventi presenti nell'aria.

⊘ Non introdurre mai le dita o altri oggetti nelle griglie o nelle aperture. Fare particolare attenzione nel comunicare ai bambini di questi rischi.

- Può causare scariche elettriche o guasti all'apparecchio.

⊘ Non collocare oggetti pesanti sul cavo di alimentazione e fare in modo che esso non venga schiacciato.

- Pericolo di fiammate o scariche elettriche.

⊘ Non salire o sedersi sull'apparecchio.

- Pericolo di lesioni in caso di cadute dell'utente o dell'apparecchio.

⊘ Collocare sempre i filtri in modo sicuro. Pulire il filtro ogni due settimane.

- L'utilizzo senza filtri può causare guasti.

⊘ In caso di infiltrazione d'acqua all'interno dell'apparecchio, spegnerlo, staccare la presa di alimentazione e contattare il personale tecnico specializzato.

- Può provocare danni all'apparecchio o incidenti.

⊘ Non collocare vasi o altri contenitori di acqua in cima all'apparecchio.

- L'acqua potrebbe entrare nell'unità, causando guasti al sistema di isolamento, scariche elettriche o incendio.

⚠ Attenzione:

- Questo apparecchio non può essere utilizzato da bambini di età pari o superiore agli 8 anni e da persone con ridotte capacità fisiche, sensoriali o mentali oppure senza la necessaria esperienza e conoscenza, a meno che non sia dietro supervisione o che abbiano ricevuto una formazione circa l'utilizzo sicuro dell'apparecchio in modo da comprenderne i potenziali pericoli. I bambini non devono mai giocare con l'apparecchio. La pulizia e la manutenzione non devono essere eseguite dai bambini senza supervisione (applicabile nei paesi europei)
- Questo apparecchio non è destinato all'uso da parte di persone (compresi i bambini) con capacità fisiche, mentali o sensoriali ridotte oppure senza la necessaria esperienza e conoscenza, a meno che non abbiano ricevuto la necessaria supervisione o formazione per l'uso dell'apparecchio da una persona responsabile per la loro sicurezza. I bambini devono essere costantemente sorvegliati per assicurarsi che non giochino con l'apparecchio (si applica a tutti i paesi eccetto i paesi europei).

MISURE DI SICUREZZA

- Se il cavo di alimentazione è danneggiato, questo dovrà essere sostituito dal produttore, da un addetto all'assistenza o da personale qualificato in modo da evitare rischi.
- Questo apparecchio deve essere installato in conformità con le normative elettriche nazionali.
- L'apparecchio con funzione di riscaldamento deve essere collocato ad almeno 1 metro di distanza da materiali combustibili.
- Contattare un tecnico autorizzato per la riparazione o la manutenzione di questo apparecchio.
- Non utilizzare la presa se questa appare allentata o danneggiata.
- Non utilizzare il condizionatore in ambienti umidi, quali il bagno o la lavanderia.
- Non utilizzare questo prodotto per usi diversi da quelli descritti in questo manuale.
- Contattare l'installatore autorizzato per l'installazione di questo apparecchio.
- Se il condizionatore d'aria viene inavvertitamente rovesciato durante l'uso, spegnere immediatamente l'apparecchio e scollegarlo dalla fonte di alimentazione elettrica. Assicurarsi che l'apparecchio non mostri danni.
Se si sospetta che l'apparecchio sia stato danneggiato, contattare un tecnico specializzato o chiamare il servizio clienti per assistenza.
- In caso di temporale, la fonte di alimentazione deve essere scollegata per evitare potenziali danni al macchinario causati dai fulmini.
- Per ridurre il rischio di incendi o scariche elettriche, non utilizzare con questa ventola un telecomando per il controllo della velocità.
- Non far passare il cavo di alimentazione sotto moquette o tappeti. Non coprire il cavo con tappeti, stuoie o rivestimenti simili. Non far passare il cavo sotto mobili o elettrodomestici. Posizionare il cavo lontano dall'area di maggior passaggio e dove non sarà di inciampo.
- Non aprire mai l'apparecchio durante il funzionamento.
- Nel momento di rimuovere il filtro dell'aria, fare in modo di non toccare le componenti metalliche dell'apparecchio.
- Quando si stacca la spina, tenerla dalla testa della spina, non tirarla mai dal cavo.

Informazioni sul sistema elettrico

- La targhetta delle specifiche tecniche si trova nella parte posteriore dell'apparecchio e contiene informazioni riguardanti i componenti elettrici e altri dati tecnici relativi macchina.
- Assicurarsi che l'apparecchio sia dotato di messa a terra. La corretta messa a terra è indispensabile per ridurre il rischio di scariche elettriche e incendi. Il cavo di alimentazione è dotato di una spina con messa a terra a tre poli per la protezione contro scariche elettriche.
- Questo apparecchio deve essere collegato ad una presa a muro con messa a terra. Se la presa a muro che si intende utilizzare non ha un'adeguata messa a terra o non è protetta da un fusibile asincrono o da un interruttore automatico, dovrai considerare che il fusibile o l'interruttore automatico adeguato sarà determinato dal voltaggio massimo dell'apparecchio. Il voltaggio massimo è indicato sulla targhetta delle specifiche tecniche situata sull'apparecchio, è importante far installare da un elettricista qualificato la presa adeguata.
- Dopo l'installazione, assicurarsi che la presa sia raggiungibile.
- Non utilizzare prolunghie o adattatori con questo apparecchio. Tuttavia, in caso di necessità, utilizzare solo prolunghie specificatamente autorizzate per deumidificatori (disponibili presso la maggior parte dei negozi di ferramenta).
- Per evitare il rischio di lesioni, disattivare sempre l'alimentazione dell'apparecchio prima di procedere qualsiasi lavoro di installazione e/o riparazione.

- Tutti i cablaggi devono essere eseguiti rigorosamente secondo lo schema elettrico situato sul deflettore centrale dell'apparecchio (dietro il serbatoio dell'acqua).

Prendi nota delle specifiche del fusibile

Il circuito stampato dell'apparecchio (PCB) è progettato con un fusibile per fornire protezione da sovraccarico di corrente. Le specifiche del fusibile sono riportate sul circuito stampato, come da esempio: T 3.15A / 250V (o 350V), ecc.

NOTA: Le immagini nel manuale sono solo a scopo dimostrativo. La forma effettiva dell'apparecchio che hai acquistato potrebbe essere leggermente diversa, ma le operazioni e le funzioni sono le stesse.

Nota sui gas fluorurati

- I gas fluorurati ad effetto serra sono contenuti in comparti sigillati ermeticamente. Per informazioni specifiche sul tipo, e sulla quantità di CO₂ equivalente in tonnellate del gas fluorurato ad effetto serra (su alcuni modelli), fare riferimento all'etichetta presente sull'apparecchio stesso.
- L'installazione, l'assistenza, la manutenzione e la riparazione di questo apparecchio devono essere eseguite sempre da un tecnico certificato.
- La disinstallazione e il riciclaggio del prodotto devono essere eseguiti da un tecnico certificato.



AVVERTENZE (solo per l'uso di liquido refrigerante R290 / R32)

- Non utilizzare strumenti per accelerare il processo di scongelamento o per pulire, a meno che non siano quelli raccomandati dal produttore.
- L'apparecchio deve essere posto in un locale senza fonti di calore a funzionamento continuo (ad esempio: fiamme libere, un apparecchio a gas funzionante o un riscaldatore elettrico funzionante).
- Non perforare o bruciare.
- Tieni presente che i refrigeranti possono non avere odore.
- L'apparecchio deve essere installato, utilizzato e tenuto in una stanza con una superficie superiore a 4 m².

- Rispettare le norme nazionali sui gas.
- Mantenere le griglie di ventilazione libere da ostruzioni.

L'apparecchio deve essere conservato in modo da evitare danni meccanici.

- L'apparecchio deve essere tenuto in un'area ben ventilata e in una stanza le cui dimensioni devono corrispondere alle dimensioni specificate per il suo funzionamento.
- Chiunque lavori o apra il circuito refrigerante deve essere in possesso di un certificato valido emesso da un'ente accreditato dal settore, che attesti la competenza nel maneggiare i refrigeranti in modo sicuro in conformità con le specifiche riconosciute dal settore di riferimento.
- La manutenzione deve essere eseguita come raccomandato dal produttore dell'apparecchio. La manutenzione e le riparazioni che richiedono l'assistenza di altro personale specializzato devono essere eseguite sotto la supervisione di una persona competente ad usare refrigeranti infiammabili.

MISURE DI SICUREZZA





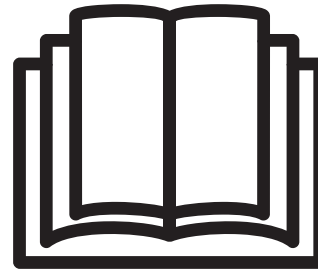

Attenzione: Rischio di fiammate / materiali infiammabili.
(Richiesto solo per le unità R32 / R290)



NOTA IMPORTANTE: Leggere attentamente questo manuale prima di installare o utilizzare il nuovo apparecchio di climatizzazione. Assicuratevi di conservare questo manuale per futura referenza.

Spiegazione dei simboli visualizzati sull'apparecchio (solo per l'apparecchio che adotta il refrigerante R32/R290):

	Avvertenza	Questo simbolo indica che l'apparecchio ha utilizzato un refrigerante infiammabile. Se il refrigerante fuoriesce e viene esposto ad una fonte di calore esterna, sussiste il rischio di incendio.
	Attenzione:	Questo simbolo indica che il manuale operativo deve essere letto attentamente.
	Attenzione:	Questo simbolo indica che il personale tecnico deve maneggiare questo apparecchio facendo riferimento al manuale di installazione.
	Attenzione:	Questo simbolo indica che le informazioni sono disponibili sul manuale operativo o sul manuale di installazione.

AVVERTENZE (solo per l'uso del refrigerante R290 / R32)

1. Trasporto di apparecchio contenente refrigeranti infiammabili

Vedi regole di trasporto

2. Apparecchio etichettato utilizzando i simboli

Vedi la normativa locale

3. Smaltimento di apparecchio contenente refrigeranti infiammabili

Vedi le normative nazionali.

4. Conservazione di attrezzature / apparecchi

La conservazione dell'apparecchio deve essere conforme alle istruzioni del produttore.

5. Stoccaggio di apparecchio imballato (invenduto)

L'imballaggio deve essere costruito in modo tale che un eventuale danno meccanico all'apparecchio all'interno dell'imballaggio non provochi una perdita di refrigerante.

Il numero massimo di unità autorizzate ad essere stoccate insieme è determinato dalle normative locali.

6. Informazioni sulla manutenzione

1) Controlla l'area

Prima di iniziare a lavorare su sistemi contenenti refrigeranti infiammabili, sono necessari controlli di sicurezza per garantire che il rischio di ignizione sia ridotto al minimo. Per la riparazione del sistema di refrigerazione è necessario attenersi alle seguenti precauzioni prima di eseguire interventi sul sistema.

2) Procedura di lavoro

Il lavoro deve essere svolto secondo una procedura controllata in modo da ridurre al minimo il rischio di presenza di gas o vapori infiammabili durante l'esecuzione del lavoro.

3) Area generale di lavoro

Tutto il personale di manutenzione e le altre persone che lavorano nell'area devono essere istruiti sulla natura del lavoro da svolgere. Evitare di effettuare il lavoro in ambienti piccoli. L'area intorno alla zona di lavoro deve essere isolata. Accertarsi che le condizioni all'interno dell'area di lavoro siano state messe in sicurezza in termine di materiali infiammabili.

4) Controllo per la presenza di refrigerante

L'area deve essere controllata con l'apposito rilevatore di refrigerante prima e durante il lavoro, per garantire che il tecnico sia a conoscenza di atmosfere potenzialmente infiammabili. Assicurarsi che l'attrezzatura utilizzata per il rilevamento delle perdite sia idoneo all'uso con refrigeranti infiammabili, vale a dire senza scintilla, adeguatamente sigillata o a sicurezza intrinseca.

5) Presenza di un estintore

Se devono essere eseguiti lavori a caldo sull'attrezzatura di refrigerazione o su parti limitrofe, tenere a portata di mano attrezzature di estinzione adeguate. Tenere un estintore a polvere o a CO₂ vicino all'area di ricarica.

6) Evitare fonti di ignizione

E' assolutamente vietato l'utilizzo di qualsiasi fonte di ignizione da parte di chi svolge un lavoro su un sistema di refrigerazione che comporti l'esposizione di tubazioni contenenti o abbiano contenuto refrigerante infiammabile, in modo tale da evitare il rischio di incendio o esplosione. Tutte le possibili fonti di ignizione, incluso le sigarette accese, devono essere tenute sufficientemente lontane dal luogo di installazione, riparazione, rimozione e smaltimento dell'apparecchio, durante il quale il refrigerante infiammabile può essere rilasciato nelle aree circostanti. Prima di iniziare il lavoro, è necessario ispezionare l'area attorno all'apparecchio per assicurarsi che non vi siano sostanze infiammabili o rischi di ignizione. Devono essere obbligatoriamente esposti i cartelli "Vietato fumare".

7) Area ventilata

Assicurarsi che l'area di lavoro sia all'aperto o che sia adeguatamente ventilata prima di introdursi nel sistema o condurre lavori a caldo. Mantenere un livello di ventilazione costante durante l'esecuzione del lavoro. La ventilazione dovrebbe essere in grado di disperdere in modo sicuro il refrigerante eventualmente rilasciato e di espellerlo all'esterno.

8) Controlli per l'attrezzatura di refrigerazione

In caso di sostituzione di componenti elettrici, questi devono essere idonei allo scopo e conformi alle specifiche. Le linee guida di manutenzione e di assistenza fornite dal produttore devono essere seguite in ogni momento. In caso di dubbio, consultare l'assistenza tecnica del produttore.

Eseguire i seguenti controlli sugli impianti che utilizzano refrigeranti infiammabili:

La dimensione della ricarica è proporzionale alle dimensioni della stanza in cui sono installate le parti contenenti refrigerante;

Le prese di ventilazione stanno funzionando adeguatamente e non sono ostruite;

Se viene utilizzato un circuito refrigerante indiretto, il circuito secondario deve essere verificato per controllare la presenza di refrigerante;

L'etichettatura dell'attrezzatura appare visibile e leggibile. L'etichettatura e i segni illeggibili devono essere corretti;

I tubi o i componenti di refrigerazione sono installati in una posizione tale che è improbabile che vengano esposti a sostanze che possano corrodere i componenti contenenti refrigerante, a meno che i componenti non siano costruiti con materiali resistenti alla corrosione o sono adeguatamente protetti dalla corrosione.

9) Controllo dei componenti elettrici

MISURE DI SICUREZZA

La riparazione e la manutenzione dei componenti elettrici devono essere precedute da controlli iniziali di sicurezza e da procedure di ispezione dei componenti. In caso di guasto che potrebbe compromettere la sicurezza, non collegare l'alimentazione elettrica al circuito finché il guasto non viene risolto. Se il guasto non può essere risolto nell'immediato ma è necessario continuare l'operazione, deve essere utilizzata temporaneamente un'alternativa adeguata. Ciò deve essere segnalato al proprietario dell'apparecchio in modo che tutte le parti ne siano avvisate.

I controlli iniziali di sicurezza devono includere:

Che i condensatori siano scaricati: ciò deve essere eseguito in sicurezza per evitare il rischio di scintille;

Che non ci siano componenti elettrici e cavi sotto tensione durante la carica, il recupero o lo spurgo del sistema;

Che la messa a terra sia continua.

7. Riparazioni dei componenti sigillati

- 1) Durante la riparazione di componenti sigillati, è necessario staccare l'alimentazione elettrica dell'apparecchio su cui si lavora prima di rimuovere qualsiasi coperchio sigillato, ecc. Nel caso fosse assolutamente necessario avere un'alimentazione elettrica dell'apparecchio durante la manutenzione, è necessario utilizzare nei momenti più critici un meccanismo permanente di rilevamento delle perdite che possa avvisare di una situazione potenzialmente pericolosa.
- 2) Prestare particolare attenzione a quanto segue per garantire che lavorando sui componenti elettrici, il rivestimento dell'apparecchio non venga alterato in modo tale da influire sul livello di protezione.

Ciò include danni ai cavi, numero eccessivo di connessioni, terminali non conformi alle specifiche originali, danni alle guarnizioni, montaggio errato delle ghiandole, ecc.

Assicurarsi che l'apparecchio sia montato in modo sicuro.

Assicurarsi che le guarnizioni o i materiali di tenuta non siano danneggiati al punto da non servire più allo scopo di impedire l'ingresso di agenti infiammabili. Le parti di ricambio devono essere conformi alle specifiche del produttore.

NOTA: L'uso di sigillante al silicone può inibire l'efficacia di alcuni tipi di apparecchiature per il rilevamento delle perdite. Per lavorare sui componenti a sicurezza intrinseca non è necessario isolarli.

8. Riparazione dei componenti a sicurezza intrinseca

Non applicare carichi permanenti induttivi o capacitivi al circuito senza assicurarsi che ciò non superi la tensione e il voltaggio consentiti per l'apparecchiatura in uso. I componenti a sicurezza intrinseca sono gli unici su cui si può lavorare in presenza di un'agente infiammabile. L'apparecchio di test deve avere lo standard corretto.

Sostituire i componenti solo con parti specificate dal produttore. Parti diverse potrebbero provocare l'ignizione del refrigerante nell'atmosfera a causa di una perdita.

9. Cablaggio

Verificare che il cablaggio non sia sottoposto a usura, corrosione, pressione eccessiva, vibrazioni, spigoli taglienti o altre condizioni avverse. Il controllo deve anche tenere conto degli effetti dell'usura o delle vibrazioni continue provenienti da fonti quali compressori o ventilatori.

10. Rilevazione di refrigeranti infiammabili

In nessuna circostanza si devono utilizzare potenziali fonti di ignizione durante la ricerca o il rilevamento di perdite di refrigerante. Non utilizzare torce ad alogenuri (o qualsiasi altro rilevatore che utilizzi una fiamma nuda).

11. Metodi di rilevamento delle perdite

I seguenti metodi di rilevamento delle perdite sono considerati accettabili per i sistemi contenenti refrigeranti infiammabili. I rilevatori di perdite elettronici devono essere utilizzati per rilevare refrigeranti infiammabili, ma la sensibilità potrebbe non essere adeguata o richiedere una ri-calibrazione. (L'attrezzatura di rilevamento deve essere calibrata in un'area priva di refrigerante.) Assicurarsi che il rilevatore non sia una potenziale fonte di ignizione e che sia adeguato al refrigerante utilizzato. L'attrezzatura di rilevamento delle perdite deve essere impostata su una percentuale del LFL (limite inferiore di infiammabilità) del refrigerante e

deve essere calibrata sul refrigerante impiegato e sulla percentuale appropriata di gas (massimo 25%). I fluidi per il rilevamento delle perdite possono essere utilizzati con la maggior parte dei refrigeranti, ma l'uso di detergenti contenenti cloro deve essere evitato in quanto il cloro può reagire con il refrigerante e corrodere il tubo di rame. In caso di sospetto di perdita, tutte le fiamme nude devono essere rimosse/estinte. Se viene rilevata una perdita di refrigerante che richiede la brasatura, tutto il refrigerante deve essere raccolto dal sistema o isolato (mediante valvole di intercettazione) in una parte del sistema lontano dalla perdita. L'azoto esente da ossigeno (OFN) deve quindi essere spurgato attraverso il sistema sia prima che durante il processo di brasatura.

12. Rimozione ed svuotamento

Quando si accede al circuito del refrigerante per effettuare riparazioni o per qualsiasi altro scopo devono essere usate le procedure convenzionali. Tuttavia, è importante seguire il protocollo suggerito poiché c'è il rischio di infiammabilità. Rispettare la seguente procedura:

Rimuovere il refrigerante;

Spurgare il circuito con gas inerte;

Evacuare;

Spurgare di nuovo con gas inerte;

Aprire il circuito tagliando o brasando.

La carica del refrigerante deve essere recuperata negli appositi cilindri di recupero. Il sistema deve essere lavato con OFN per mettere in sicurezza l'apparecchio. Potrebbe essere necessario ripetere questa procedura più volte. Non utilizzare per questa procedura aria compressa o ossigeno.

Il lavaggio deve essere compiuto eseguendo il pompaggio a vuoto nel sistema con l'OFN e continuando a riempire fino a raggiungere la pressione di esercizio, quindi sfiatando all'esterno e infine portando vuoto. Questo processo deve essere ripetuto fino a quando si ha più presenza di refrigerante all'interno del sistema. Quando viene utilizzata la carica finale di OFN, il sistema deve essere scaricato fino a raggiungere la pressione atmosferica per consentire la ripresa del lavoro. Questa operazione è assolutamente necessaria in caso di operazioni di brasatura sulle tubazioni.

Assicurarsi che l'uscita per la pompa a vuoto non sia vicina a fonti di ignizione e ci sia un'adeguata ventilazione.

13. Procedure di ricarica

Oltre alle procedure di ricarica tradizionali, è necessario rispettare i seguenti requisiti. Evitare la contaminazione di diversi refrigeranti durante l'uso di apparecchiature di ricarica. I tubi o le tubazioni devono essere il più corto possibile per ridurre al minimo la quantità di refrigerante in essi contenuto.

I cilindri devono essere mantenuti in posizione verticale.

Assicurarsi che il sistema di refrigerazione sia collegato a una messa a terra prima di caricare il sistema con il refrigerante. Etichettare il sistema una volta completata la carica (se non è stato già fatto).

Prestare estrema attenzione a non riempire eccessivamente il sistema di refrigerazione.

Prima di ricaricare il sistema, esso deve essere sottoposto a prova di pressione con l'OFN. Il sistema deve essere sottoposto a prova di tenuta al termine della ricarica, ma prima della messa in servizio. Al termine,, deve essere effettuato un controllo di tenuta.

14. Messa fuori servizio

Prima di eseguire questa procedura, è essenziale che il tecnico abbia familiarità con l'apparecchiatura e tutte le sue specifiche. È buona norma assicurarsi che tutti i refrigeranti vengano recuperati in modo sicuro. Prima di eseguire il lavoro, è necessario prelevare un campione di olio e di refrigerante nel caso sia necessaria un'analisi prima di riutilizzare il refrigerante rigenerato. È essenziale che l'energia elettrica sia disponibile prima dell'inizio dell'attività.

a) Familiarizzarsi con l'apparecchiatura e il suo funzionamento.

MISURE DI SICUREZZA

b) Isolare il sistema elettrico.

c) Prima di iniziare la procedura, assicurarsi che:

Siano disponibili attrezzature meccaniche per lo spostamento dei cilindri refrigeranti; e che tutti i dispositivi di protezione individuale siano disponibili e utilizzati correttamente;

Il processo di recupero sia supervisionato in ogni momento da una persona competente;

Le attrezzature di recupero e i cilindri siano conformi agli standard previsti.

d) Se possibile, pompare a vuoto il sistema refrigerante.

e) Se non è possibile ottenere il vuoto, realizzare un collettore in modo che il refrigerante possa essere rimosso da tutte le parti del sistema.

f) Assicurarsi che il cilindro si trovi sulla bilancia prima di iniziare il recupero.

g) Avviare la macchina di recupero e operare secondo le istruzioni del produttore.

h) Non riempire eccessivamente i cilindri. (Non oltre l'80% di carica liquida).

i) Non superare la pressione di esercizio massima del cilindro, neanche momentaneamente.

j) Non appena i cilindri sono riempiti correttamente ed il processo è completo, assicurarsi che cilindri e attrezzatura siano immediatamente rimossi dal posto e che tutte le valvole di isolamento dell'apparecchiatura siano state chiuse.

k) Il refrigerante recuperato non deve essere caricato in un altro sistema di refrigerazione a meno che non sia stato pulito e controllato.

15. Etichettatura

L'apparecchiatura deve essere etichettata con la dichiarazione che è stata messa fuori servizio e svuotata del refrigerante. L'etichetta deve essere datata e firmata. Assicurarsi che sull'attrezzatura sia presente un'etichetta che indica che l'apparecchiatura contiene refrigerante infiammabile.

16. Recupero

Quando si rimuove il refrigerante da un sistema, per manutenzione o dismissione, si consiglia di procedere sempre in modo sicuro.

Nel momento di trasferire il refrigerante nei cilindri, assicurarsi che vengano utilizzati solo cilindri di recupero del refrigerante corretto. Assicurarsi di avere a disposizione un numero di cilindri sufficiente a contenere la carica completa. I cilindri da utilizzare devono essere designati specificatamente per il refrigerante recuperato e devono essere etichettati per quel refrigerante (ossia dei cilindri speciali per il recupero di quel refrigerante). I cilindri devono essere forniti di valvola di sicurezza e di valvole di intercettazione in buone condizioni. I cilindri di recupero vuoti vanno svuotati e, se possibile, raffreddati prima del recupero.

L'attrezzatura di recupero deve essere in buone condizioni, deve essere fornita di relative istruzioni e deve essere idonea al recupero di refrigeranti infiammabili.

Inoltre, deve essere disponibile un set di bilance calibrate in buone condizioni. I tubi devono essere completi di giunti di disconnessione senza perdite e in buone condizioni. Prima di utilizzare la macchina di recupero, controllare che funzioni, che sia stata regolarmente sottoposta a manutenzione e che i componenti elettrici associati siano sigillati per evitare l'ignizione in caso di rilascio di refrigerante. Nel dubbio, consultare il produttore.

Il refrigerante recuperato deve essere restituito al fornitore del refrigerante nel proprio cilindro di recupero e deve essere predisposta un'appropriata nota per lo Smaltimento dei Rifiuti. Non mescolare i refrigeranti nelle unità di recupero e soprattutto mai nei cilindri. Se si devono rimuovere compressori o olii per compressore, assicurarsi che siano stati svuotati ad un livello accettabile per garantire che non sia rimasto refrigerante infiammabile all'interno del lubrificante. Il processo di svuotamento deve essere eseguito prima di restituire il compressore ai fornitori. L'unico modo per accelerare questo processo è scaldando elettricamente il corpo del compressore. Il drenaggio dell'olio dal sistema deve essere eseguito in sicurezza.

NOTA: Il pannello di controllo dell'apparecchio che hai acquistato potrebbe apparire leggermente diverso a seconda dei vari modelli.

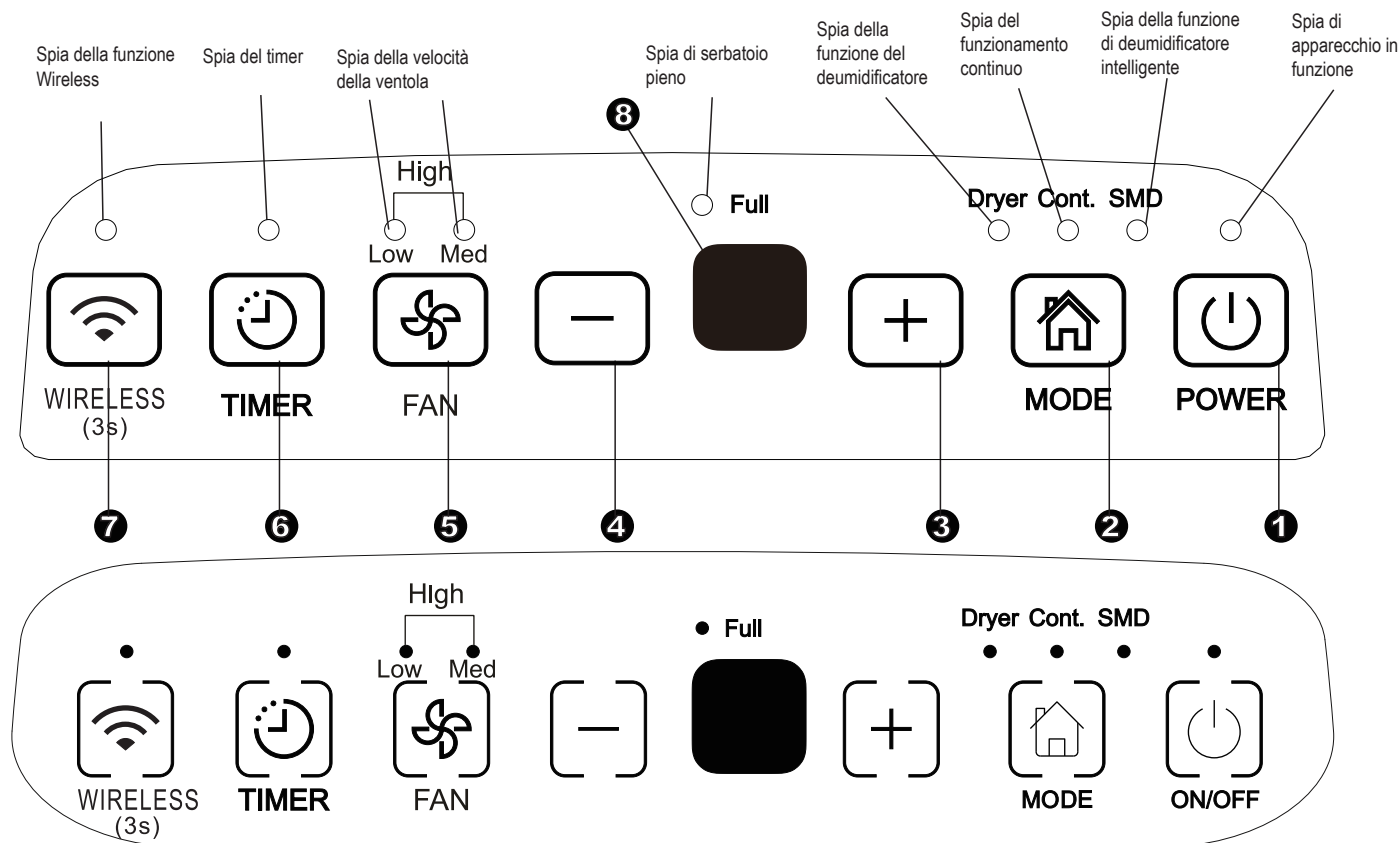

Fig.1

Tasti di controllo

Quando si preme il tasto per selezionare una delle modalità operative, l'apparecchio emetterà un beep per indicare che il cambiamento di modalità.

1 Tasto Accensione

Premere per accendere e spegnere il deumidificatore.
 NOTA: Quando il compressore si avvia o smette di funzionare, l'apparecchio potrebbe fare un certo rumore, il che è normale.

2 Pannello delle Modalità

Premere per scegliere la modalità desiderata tra Deumidificazione, Asciugatrice, Deumidificazione continua e Deumidificazione intelligente.
 NOTA: Le modalità di Asciugatrice e Deumidificazione intelligente sono opzionali.

3 4 + / - Tasti Su/giù

Tasti di controllo dell'umidità

Il livello di umidità può essere impostato entro un intervallo che va dal 35% RH (umidità relativa) all'85% RH (umidità relativa) con incrementi del 5%.

Per aria più secca, premi il comando + e imposta un valore percentuale più basso (%).

Per aria più umida, premi il comando - e imposta un valore percentuale più basso (%).

Tasti di controllo del TIMER

Utilizzare i tasti Su/Giù per impostare l'orario di avvio e spegnimento automatico da 0,0 a 24.

5 Tasti di controllo della ventola (Fan)

Controlla la velocità della ventola. Premere per scegliere una delle 3 velocità della ventola: bassa, media e alta. La spia della velocità della ventola si illumina in corrispondenza delle diverse impostazioni della ventola. Tuttavia, se si sceglie una velocità elevata della ventola, si accenderanno anche le spie della velocità bassa e media.

6 Tasti del Timer

Premere per avviare la funzione di avvio e spegnimento Auto, in combinazione con i tasti + e -.

7 Tasti di controllo wireless (opzionale)

Premere questo tasto per 3 secondi per dare inizio alla modalità di connessione wireless. Il DISPLAY a LED visualizza il codice 'AP' (e l'apparecchio interrompe le altre funzioni) per indicare che è possibile impostare la connessione wireless. Se la connessione (router) ha esito positivo entro 8 minuti, l'apparecchio uscirà automaticamente dalla modalità di connessione wireless e l'indicatore Wireless si illumina. A questo punto l'apparecchio avvia le funzioni precedenti. Se non si riesce a stabilire una connessione entro 8 minuti, l'apparecchio esce automaticamente dalla modalità di connessione wireless.

TASTI PER LA REGOLAZIONE DEL DEUMIDIFICATORE

8 Display

Mostra la percentuale di umidità impostata (dal 35% all'85%) o il timer per l'avvio/arresto automatico (0 ~ 24), mostra inoltre la percentuale di umidità della stanza (precisione del 5%) in un range che va dal 30 al 90% di umidità relativa (RH).

Codici di errore e codici di protezione:

AS- Errore modulo sensore di umidità - Scollegare l'apparecchio e ricollegarlo alla fonte di energia. Se il problema continua, contattare l'assistenza tecnica.

ES- Errore del sensore di temperatura - Scollegare l'apparecchio e ricollegarlo alla fonte di energia. Se il problema continua, contattare l'assistenza tecnica.

P2- Il serbatoio è pieno o non è nella posizione corretta - Svuotare il serbatoio e ricollocarlo correttamente.

Altre caratteristiche

Spia di serbatoio pieno

Si illumina quando il serbatoio è pronto per essere svuotato o quando il serbatoio viene rimosso o non viene riposizionato in modo corretto.

Spegnimento automatico

Il deumidificatore si spegne quando il serbatoio è pieno o quando il serbatoio viene rimosso o non viene riposizionato in modo corretto. Per alcuni modelli il motore della ventola può continuare a funzionare per 30 secondi.

Auto scongelamento

In caso di accumulo di ghiaccio sulle serpentine dell'evaporatore, il compressore si spegnerà e la ventola continuerà a funzionare fino alla totale scomparsa della brina.

NOTA: In modalità di sbrinamento automatico, si potrebbe sentire nell'apparecchio il rumore del liquido refrigerante che scorre, il che è normale.

Attendere 3 minuti prima di riprendere l'operazione

Quando l'apparecchio si spegne, non potrà essere riacceso per i 3 minuti successivi. Si tratta di una misura di protezione. L'apparecchio ricomincerà a funzionare automaticamente dopo 3 minuti.

Modalità di deumidificazione intelligente (opzionale)

Durante la modalità di deumidificazione intelligente, l'apparecchio verifica automaticamente l'umidità dell'ambiente perché rimanga ad un livello confortevole del 45%~55%, dipendendo dalla temperatura ambiente. La funzione di impostazione dell'umidità non sarà valida.

Riavvio automatico

Se l'apparecchio si interrompe inaspettatamente per mancanza di corrente, si riavvierà automaticamente al ripristino della corrente, con l'impostazione della funzione precedente.

Impostazione del timer

- Premere per avviare la funzione di avvio e spegnimento Auto, in combinazione con i tasti ⊕ e ⊖.
- Mentre l'apparecchio è in funzione, premere il tasto Timer per attivare la modalità AUTO STOP (spegnimento automatico). Ad apparecchio spento, premere questo tasto per attivare la funzione di AUTO START (accensione automatica).
- -Premere o tenere premuto il tasto SU o GIÙ per modificare l'impostazione del timer con incrementi di 0,5 ore, fino a 10 ore, quindi con incrementi di 1 ora fino a 24 ore. Il controllo avvierà il conto alla rovescia del tempo rimanente fino all'accensione dell'apparecchio.
- Il tempo selezionato impostato verrà registrato in 5 secondi e quindi il sistema tornerà automaticamente a visualizzare la precedente impostazione di umidità.
- Se si accende o si spegne l'apparecchio o se si imposta il timer su 0,0 la funzione Auto Start o Auto Stop verrà annullata.
- Anche quando il display a LED visualizza il codice P2, la funzione Auto Start o Auto Stop verrà annullata.

Modalità Dryer (Asciugatrice) (opzionale)

L'apparecchio può eseguire la funzione di deumidificazione MASSIMA quando si trova in modalità Dryer (Asciugatrice). La velocità della ventola è impostata come alta

NOTA:

- La modalità Asciugatrice deve essere utilizzata in un ambiente chiuso, in cui non vengono aperte porte e finestre.
- Per ottenere una maggiore deumidificazione, per prima cosa strizzare i vestiti bagnati.
- Assicurati di direzionare il flusso d'aria sui vestiti bagnati (vedi Fig. A).
- In caso di tessuti bagnati più pesanti, si potrebbe non ottenere una perfetta asciugatura.

ATTENZIONE

- Non coprire l'uscita dell'aria dell'apparecchio con i vestiti. Potrebbe provocare surriscaldamento, incendio o danni all'apparecchio.
- Non collocare i vestiti bagnati sulla parte superiore dell'apparecchio e non far cadere l'acqua all'interno dell'apparecchio. Potrebbe causare scosse elettriche, dispersione di corrente o danni all'apparecchio.

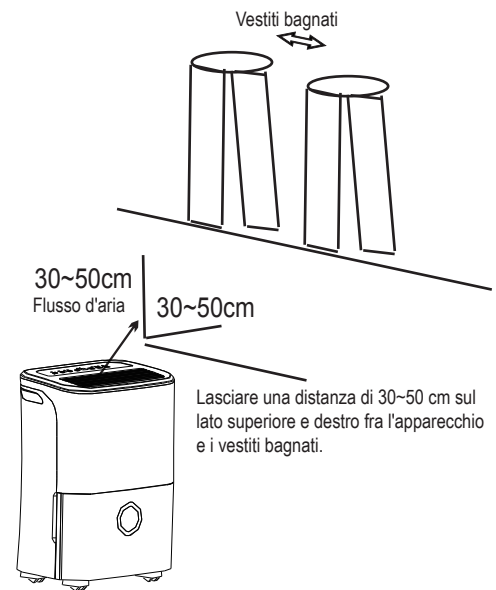

Fig.A

TASTI PER LA REGOLAZIONE DEL DEUMIDIFICATORE

Identificazione delle componenti

Davanti

- 1 Pannello di controllo
- 2 Maniglia (su entrambi i lati)
- 3 Griglia di uscita dell'aria
- 4 Serbatoio dell'acqua
- 5 Finestra del livello dell'acqua

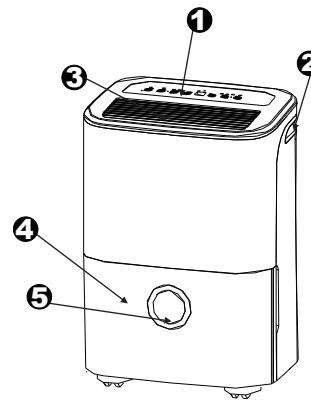

Retro

- 1 Tubo di scarico
- 2 rotella
- 3 Cavo di alimentazione e spina
- 4 Griglia di presa d'aria
- 5 Filtro dell'aria (dietro la griglia)
- 6 Fascetta del cavo di alimentazione (utilizzata solo quando si mette a deposito l'apparecchio).

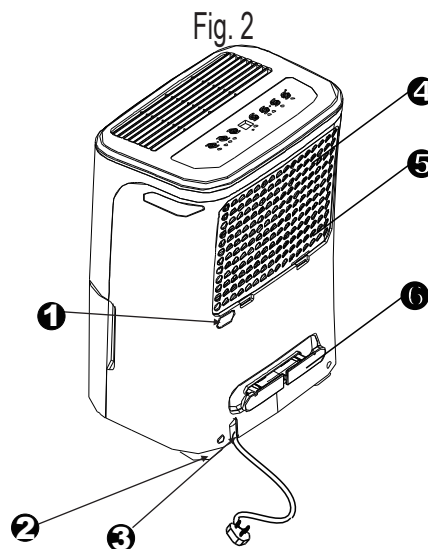

NOTA: Le immagini nel manuale sono solo a scopo dimostrativo. La forma effettiva dell'apparecchio che hai acquistato potrebbe essere leggermente diversa, considerare l'aspetto reale. Le operazioni e le funzioni sono identiche.

Posizionamento dell'apparecchio

Un deumidificatore collocato in un seminterrato non sarà efficace relativamente a zone di immagazzinamento chiuse, come per es. un armadio, a meno che non vi sia un'adeguata circolazione dell'aria dentro e fuori dalla zona in questione.

- Non usare all'aperto.
- Questo deumidificatore è progettato esclusivamente per l'uso domestico in ambienti interni. Questo deumidificatore non può essere usato per uso commerciale o industriale.
- Collocare il deumidificatore su una superficie liscia e piana, capace di sopportare il peso dell'unità con il serbatoio pieno.
- Lasciare almeno 20cm di spazio libero su entrambi i lati dell'unità per garantire una buona circolazione dell'aria.
- Collocare l'unità in un'area in cui la temperatura non discende al di sotto di 5°C (41°F). In caso di temperatura inferiore ai 5°C (41°F) i tubi potrebbero congelarsi e di conseguenza l'apparecchio potrebbe danneggiarsi.
- Posizionare l'unità lontano da asciugatrici, da stufe o da radiatori
- Usare l'unità per evitare danni dovuti all'umidità in luoghi in cui sono conservati per esempio libri o altri oggetti di valore.
- Usare il deumidificatore in cantine per evitare danni provocati dall'umidità.
- Per una maggiore efficacia il deumidificatore deve essere usato in luoghi chiusi.
- Chiudere tutte le porte, le finestre e le altre aperture verso l'esterno della stanza.

Utilizzo dell'apparecchio

- La prima volta che si usa il deumidificatore, farlo funzionare per 24 ore continue.
- Questa unità è progettata per funzionare in un ambiente con una temperatura compresa tra i 5°C / 41°F e i 32°C / 90°F e tra il 30% (RH) e l'80% (RH).
- Se l'unità è stata spenta e si desidera riaccenderla rapidamente è necessario attendere almeno tre minuti prima di riattivarla perché possa riprendere normalmente il suo funzionamento.
- Non collegare il deumidificatore a una presa alla quale sono collegati anche altri dispositivi elettrici.
- Selezionare una posizione adeguata e assicurarsi che si possa accedere facilmente a una presa di alimentazione elettrica.
- Inserire la spina del cavo di alimentazione in una presa con collegamento a terra.
- Assicurarsi che il serbatoio d'acqua sia in corretta posizione. In caso contrario l'unità non funzionerà correttamente.

NOTA: Quando l'acqua nel serbatoio raggiunge un certo livello, prestare particolare attenzione nello spostamento dell'apparecchio per evitare fuoriuscite.

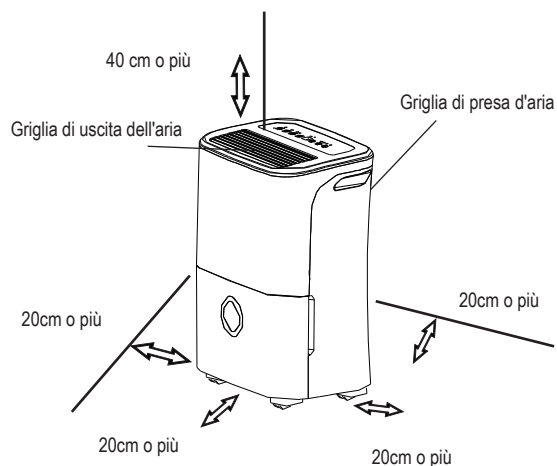

Fig. 4

Rotelle (montare nei quattro angoli della parte inferiore dell'apparecchio)

- Non forzare le rotelle su tappeti e non spostare l'apparecchio con il serbatoio pieno. (L'apparecchio potrebbe rovesciarsi e far fuoriuscire l'acqua.)

NOTA: Le ruote sono facoltative, alcuni modelli sono senza.

UTILIZZO DELL'APPARECCHIO

Rimozione dell'acqua di condensa

Esistono due modi per rimuovere l'acqua di condensa.

1. Con il serbatoio

- Quando il serbatoio è pieno, la spia Pieno si illumina e il display digitale mostra P2.
- Estrarre leggermente il serbatoio. Afferrare bene la maniglia destra e sinistra ed estrarre completamente il serbatoio facendo attenzione a non far cadere l'acqua. Non appoggiare il serbatoio per terra, in quanto ha una base irregolare. Altrimenti il serbatoio potrebbe rovesciarsi e far cadere l'acqua.
- Buttare l'acqua e riposizionare il serbatoio. Per poter usare il deumidificatore, il serbatoio deve essere correttamente riposizionato nell'apposita sede.
- L'unità si riattiverà dopo aver ricollocato il serbatoio in posizione corretta.

1. Estrarre delicatamente il serbatoio.

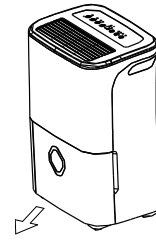

Fig. 5

2. Afferrare bene entrambi i lati del serbatoio applicando una forza uniforme ed estrarlo dall'apparecchio.

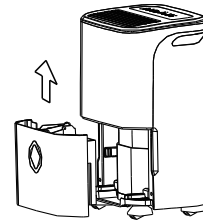

Fig 6

3. Versare l'acqua.

NOTA:

- Quando si rimuove il serbatoio, evitare di toccare i componenti all'interno dell'apparecchio. Ciò potrebbe danneggiare il prodotto. Assicurarsi di inserire il serbatoio con molta cautela e fino in fondo all'interno dell'apparecchio.
- Se il serbatoio è deformato o se non viene adeguatamente riposizionato, è possibile che il deumidificatore non funzioni.
- Quando si estrae il serbatoio per svuotarlo, asciugare i ogni residuo d'acqua nello stesso.

Rimozione dell'acqua di condensa

2. Drenaggio continuo

- L'acqua di condensa può essere svuotata in uno scarico sul pavimento collegando un tubo (non incluso) all'apparecchio.
- Rimuovere il tappo di gomma dall'uscita del tubo di scarico. Attaccare un tubo di scarico (ID = 13,5 mm) e farlo arrivare fino ad uno scarico nel pavimento o ad un altro sistema di scarico idoneo (vedi Fig.7).
- Assicurarsi che il tubo sia sicuro in modo che non ci siano perdite.
- Direzione il tubo verso lo scarico, assicurandoti che non si formino pieghe che interrompano il flusso dell'acqua.
- Posizionare l'estremità del tubo nello scarico e assicurarsi che l'estremità del tubo sia in piano o in basso per consentire regolarmente il flusso dell'acqua. Non lasciare mai andare il tubo.
- Assicurarsi che il tubo dell'acqua sia più basso dell'uscita del tubo di scarico.
- Selezionare l'impostazione di umidità desiderata e la velocità del ventilatore sull'unità per consentire lo scarico continuo.

NOTA: Quando non si utilizza la funzione di drenaggio continuo, rimuovere il tubo di scarico dall'uscita e rimontare il tappo di gomma dello scarico.

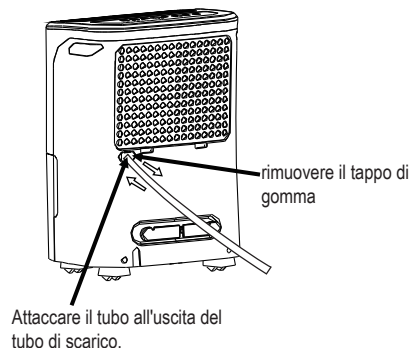

Fig.7

Manutenzione e pulizia del deumidificatore

Prima di procedere con alla pulizia, spegnere il deumidificatore e staccare la spina dalla presa a muro.

1. Pulizia della griglia e del rivestimento

- Utilizzare acqua e un sapone neutro Non usare candeggina o prodotti abrasivi.
- Non spruzzare acqua direttamente sull'unità principale. Ciò potrebbe causare una scarica elettrica, il danneggiamento del sistema di isolamento e l'ossidazione dell'apparecchio.
- Le griglie di ventilazione si intasano facilmente, utilizzare quindi un aspirapolvere o una spazzola per pulirle.

2. Pulizia del serbatoio

Più o meno una volta al mese pulire il serbatoio in modo da prevenire la formazione di muffe, funghi e batteri. Riempire parzialmente il serbatoio con acqua pulita e aggiungere un po' di detergente delicato. Agitare il liquido intorno alle pareti del serbatoio, quindi svuotarlo e risciacquarlo.

NOTA: Non mettere il serbatoio in lavastoviglie.

Dopo la pulizia, il serbatoio deve essere correttamente riposizionato nell'apposita sede affinché il deumidificatore funzioni.

USO CORRETTO E MANUTENZIONE

3. Pulizia del filtro

Il filtro, situato dietro la griglia frontale deve essere controllato e pulito almeno ogni due settimane o più spesso se necessario.

NOTA: NON SCIACQUARE IL FILTRO O METTERLO IN LAVASTOVIGLIE.

Estrazione:

- Afferrare la linguetta del filtro e tirarla verso l'alto, quindi estrarla come mostrato in Fig.8.
- Pulire il filtro con acqua tiepida e sapone. Risciacquare e lasciare asciugare il filtro prima di rimetterlo a posto. Non lavare il filtro in lavastoviglie.

Montaggio:

- Inserire il filtro dell'aria nell'unità dal lato inferiore al lato superiore. Vedi Fig.10.

Attenzione:

NON utilizzare il deumidificatore senza filtro perché lo sporco e le altre impurità possono accumularsi all'interno del deumidificatore e pregiudicarne il corretto funzionamento.

NOTA: Il mobiletto e la parte anteriore possono essere spolverati con un panno privo di olio o lavati con un panno inumidito in una soluzione di acqua tiepida e detergente delicato per lavastoviglie. Risciacquare abbondantemente e asciugare. Non usare mai detersivi aggressivi, cera o smalto nella parte frontale del mobiletto. Assicurati di strizzare l'acqua in eccesso dal panno prima di pulire i tasti. L'eccesso di acqua all'interno o attorno ai tasti può causare danni all'apparecchio.

Manutenzione e pulizia del deumidificatore

4. Se non si usa l'apparecchio per lunghi periodi

- Dopo aver spento l'apparecchio, attendere un giorno prima di procedere con lo svuotamento del serbatoio.
- Pulire l'unità principale, il serbatoio dell'acqua e il filtro dell'aria.
- Coprire l'apparecchio con un sacchetto di plastica.
- Conservare l'apparecchio in posizione verticale in un luogo asciutto e ben ventilato.

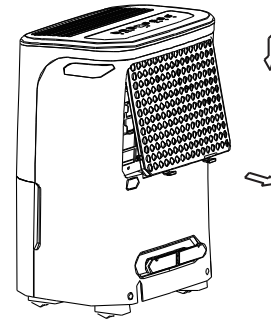

Fig. 8

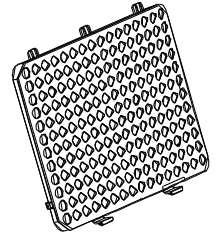

Fig. 9

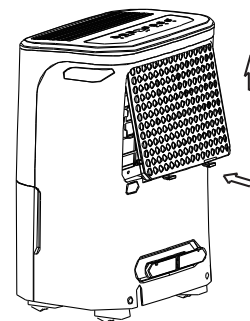

Fig. 10

Prima di rivolgersi al servizio assistenza, consultare il grafico seguente.

Problema	Controlli
<p>L'apparecchio non si accende</p>	<ul style="list-style-type: none"> • Assicurarsi che la spina del deumidificatore sia inserita completamente nella presa. • Controllare la scatola del fusibile / interruttore automatico. • Il deumidificatore ha raggiunto il livello preimpostato o il serbatoio è pieno. • Il serbatoio dell'acqua di condensa non è nella posizione corretta.
<p>L'apparecchio non deumidifica sufficientemente la stanza</p>	<ul style="list-style-type: none"> • Non si è fatto funzionare per un tempo sufficiente a eliminare l'umidità. • Accertarsi che non vi siano tende, persiane o mobili che ostruiscano l'ingresso o l'uscita dell'aria. • Il controllo dell'umidità potrebbe non essere impostato su un valore sufficientemente basso. • Controllare che tutte le porte, finestre e altre aperture della stanza siano ben chiuse. • La temperatura della stanza è troppo bassa, inferiore a 5°C (41°F). • C'è una stufa a cherosene o qualcosa che emana vapore acqueo nella stanza.
<p>L'apparecchio è molto rumoroso durante il funzionamento</p>	<ul style="list-style-type: none"> • Il filtro dell'aria è ostruito. • L'apparecchio è inclinato anziché verticale come dovrebbe essere. • La superficie di appoggio non è piana.
<p>Ghiaccio sulla serpentina.</p>	<ul style="list-style-type: none"> • È normale. Il deumidificatore ha una funzione di sbrinamento automatico.
<p>Acqua sul pavimento</p>	<ul style="list-style-type: none"> • Il collegamento del tubo o tra il tubo e il connettore potrebbe essere allentato. • Si intende utilizzare il serbatoio per raccogliere l'acqua, ma il tappo di scarico della parte posteriore è stato rimosso.
<p>ES, AS o P2 compaiono sul display.</p>	<ul style="list-style-type: none"> • Sono di codici errore o codici protezione Vedi la sezione TASTI DI CONTROLLO DEL DEUMIDIFICATORE.

Il design e le specifiche sono soggetti a modifiche senza preavviso al fine del miglioramento del prodotto. Consultare il distributore o il produttore per ulteriori dettagli. Eventuali aggiornamenti del manuale verranno caricati sul sito Web del servizio, si prega di verificare la versione più recente.

DESSÉCHEUSE

MODE D'EMPLOI

Avant d'utiliser ce produit, veuillez lire attentivement les instructions et conserver ce manuel pour une utilisation ultérieure.

REMARQUE SOCIABLE

Lors de l'utilisation de cette dessécheuse dans les pays européens, les informations suivantes doivent être suivies:

TRAITEMENT DES DÉCHETS : Ne jetez pas ce produit avec les déchets ménagers non triés. La collecte de ces déchets séparément pour un traitement spécial est nécessaire.

Il est interdit de jeter cet appareil avec les ordures ménagères.

Pour l'élimination, il y a plusieurs possibilités:

- A) La municipalité a mis en place des systèmes de collecte dans lesquels les déchets électroniques peuvent être éliminés au moins gratuitement pour l'utilisateur.
- B) Lors de l'achat d'un nouveau produit, le détaillant reprendra l'ancien produit au moins gratuitement.
- C) Le fabricant reprendra le vieil appareil en vue de son élimination au moins gratuitement pour l'utilisateur.
- D) Les produits anciens contenant des ressources précieuses, ils peuvent être vendus à des revendeurs de ferraille.

L'élimination à l'état sauvage des déchets dans les forêts et les paysages met votre santé en danger lorsque des substances dangereuses s'infiltrant dans les eaux souterraines et se retrouvent dans la chaîne alimentaire.

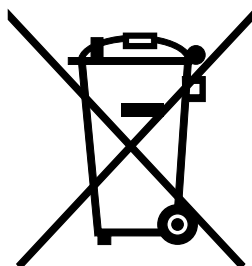

CONTENUS:

PRÉCAUTIONS DE SÉCURITÉ

Avertissement.....	2
ATTENTION	3
Informations électriques	4
AVERTISSEMENTS (pour l'utilisation du réfrigérant R290 / R32 uniquement).....	5

PANNEAU DE COMMANDE SUR LA DESSECHEUSE

Panneau de commande	11
Autres caractéristiques.....	12

IDENTIFICATION DES PIÈCES

Identification des pièces	14
Positionnement de l'appareil	15

OPERATION DE L'APPAREIL

Lors de l'utilisation de l'appareil.....	15
Enlever l'eau collectée.....	16

ENTRETIEN ET MAINTENANCE

Entretien et nettoyage de la dessécheuse	17
--	----

INDICATIONS DE DÉPANNAGE

Indications de dépannage	19
--------------------------------	----



Lire Ce Manuel

À l'intérieur, vous trouverez de nombreux conseils utiles sur l'emploi et l'entretien de votre climatiseur. Un peu de soins préventifs de votre part peut vous faire économiser beaucoup de temps et d'argent sur la durée de vie de votre climatiseur. Vous trouverez de nombreuses réponses aux problèmes courants dans le tableau des indications de dépannage. Si vous consultez d'abord nos indications de dépannage, vous n'aurez peut-être pas besoin de faire appel au service.



PRÉCAUTIONS DE SÉCURITÉ

Pour éviter des blessures à l'utilisateur ou à d'autres personnes et des dommages matériels, les instructions suivantes doivent être suivies. Une opération incorrecte due au non-respect des instructions peut causer des dangers ou des dommages

- Le sérieux est classé par les indications suivantes.

 AVERTISSEMENT:	Ce symbole indique la possibilité de blessures graves, voire mortelles.
 ATTENTION	Ce symbole indique la possibilité de blessures ou de dommages matériels.

- La signification des symboles utilisés dans ce manuel est indiquée ci-dessous.

	Ne faites jamais comme cela.
	Toujours faites comme cela.

AVERTISSEMENT:

 **Ne dépassez pas la capacité nominale de la prise de courant ou du dispositif de connexion.**

- Sinon, cela pourrait provoquer un choc électrique ou un incendie en raison de la génération de chaleur excessive.

 **Ne faites pas fonctionner ni n'arrêtez l'appareil en insérant ou en débranchant le cordon d'alimentation.**

- Cela pourrait provoquer un choc électrique ou un incendie en raison de la génération de chaleur.

 **N'endommagez pas ou n'utilisez pas un cordon d'alimentation non spécifié.**

- Cela pourrait provoquer un choc électrique ou un incendie.

 **Ne modifiez pas la longueur du cordon d'alimentation et ne partagez pas la prise avec d'autres appareils.**

- Cela pourrait provoquer un choc électrique ou un incendie en raison de la génération de chaleur.

 **N'insérez pas ou ne débranchez pas la fiche avec les mains mouillées.**

- Cela pourrait provoquer un choc électrique.

 **Ne placez pas l'appareil près d'une source de chaleur.**

- Les pièces en plastique peuvent fondre et provoquer un incendie.

 **Débranchez le cordon d'alimentation si des sons étranges, une odeur ou de la fumée s'en échappent.**

- Cela pourrait provoquer un incendie et un choc électrique.

 **Vous ne devez jamais essayer de démonter ou de réparer l'appareil vous-même.**

- Cela pourrait provoquer une panne de la machine ou un choc électrique.

 **Avant d'installer, de nettoyer et d'entretenir l'appareil, coupez l'alimentation et débranchez l'appareil.**

- Cela pourrait provoquer un choc électrique ou des blessures.

 **N'utilisez pas la machine à proximité de gaz inflammables ou de matières combustibles telles que l'essence, le benzène, les diluants, etc.**

- Cela pourrait provoquer une explosion ou un incendie.

 **Ne buvez pas et n'utilisez pas l'eau évacuée de l'appareil.**

- Il contient des contaminants et pourrait vous rendre malade.

 **Ne sortez pas le bac d'eau pendant le fonctionnement.**

- Cela pourrait causer la protection complète de l'appareil et causer un choc électrique.

⚠ ATTENTION

⊘ N'utilisez pas l'appareil dans de petits espaces.

- Une ventilation insuffisante peut provoquer une surchauffe et un incendie.

⊘ Ne placez pas dans des endroits où de l'eau pourrait éclabousser l'appareil.

- L'eau peut pénétrer dans l'appareil et dégrader l'isolation. Cela pourrait provoquer un choc électrique ou un incendie.

⊘ Placez l'appareil sur une section plane et solide du sol.

- Si l'appareil tombe, de l'eau pourrait se renverser et endommager des objets personnels, ou provoquer un choc électrique ou un incendie.

⚠ ATTENTION

⊘ Ne couvrez pas les ouvertures d'admission ou d'échappement avec des chiffons ou des serviettes.

- Une absence de circulation d'air peut entraîner une surchauffe et un incendie.

⊘ Des précautions doivent être prises lors de l'emploi de l'appareil dans un local avec les personnes suivantes:

- Les nourrissons, les enfants, les personnes âgées et les personnes insensibles à l'humidité.

⊘ Ne le-utiliser pas dans des zones où des produits chimiques sont manipulés.

- Cela risquerait de détériorer l'appareil à cause des produits chimiques et des solvants dissous dans l'air.

⊘ N'insérez jamais vos doigts ou d'autres objets étrangers dans les grilles ou les ouvertures. Faites particulièrement attention aux enfants de ces dangers.

- Cela pourrait provoquer un choc électrique ou une panne de l'appareil.

⊘ Ne posez pas d'objet lourd sur le cordon d'alimentation et veillez à ce que le cordon ne soit pas comprimé.

- Il y a un risque d'incendie ou de choc électrique.

⊘ Ne montez pas et ne vous asseyez pas sur l'appareil.

- Vous pourriez être blessé si vous tombez ou si l'appareil tombe.

⊘ Toujours insérer les filtres en toute sécurité. Nettoyez le filtre toutes les deux semaines.

- Un fonctionnement sans filtre peut provoquer une panne.

⊘ S'il y a de l'eau pénètre dans l'appareil, éteignez-la et débranchez-la, contactez un technicien qualifié.

- Cela pourrait provoquer une panne de l'appareil ou un accident.

⊘ Ne placez pas de vases à fleurs ou d'autres réservoirs d'eau sur l'appareil.

- L'eau pourrait se répandre à l'intérieur de l'appareil, provoquant une défaillance de l'isolation et un choc électrique ou un incendie.

⚠ ATTENTION

- Cet appareil peut être utilisé par des enfants âgés de 8 ans et plus et des personnes ayant des capacités physiques, sensorielles ou mentales réduites ou un manque d'expérience et de connaissances s'ils ont été supervisés ou instruits sur l'utilisation de l'appareil en toute sécurité en connaissant les dangers impliqués. Les enfants ne doivent pas jouer avec l'appareil. Le nettoyage et la maintenance par l'utilisateur ne doivent pas être effectués par des enfants sans surveillance, (soit applicable aux pays européens)
- Cet appareil n'est pas destiné à être utilisé par des personnes (y compris des enfants) ayant des capacités physiques ou mentales physiques ou mentales réduites, ou manquant d'expérience et de connaissances, à moins qu'une personne responsable de leur sécurité ne les ait supervisées ou instruites. Les enfants doivent être surveillés pour s'assurer qu'ils ne jouent pas avec l'appareil (s'applique aux autres pays sauf les Pays Européens)

PRÉCAUTIONS DE SÉCURITÉ

- Si le cordon d'alimentation est endommagé, il doit être remplacé par le fabricant, son agent de service ou des personnes de qualification similaire pour éviter tout risque.
- L'appareil doit être installé conformément aux réglementations de câblage nationales.
- L'appareil avec chauffage électrique doit avoir au moins 1 mètre d'espace pour les matériaux combustibles.
- Contactez le technicien de service autorisé pour la réparation ou la maintenance de cet appareil.
- N'utilisez pas la prise si elle est desserrée ou endommagée.
- Ne faites pas fonctionner le climatiseur dans une pièce humide telle qu'une salle de bain ou une buanderie.
- N'utilisez pas ce produit pour des fonctions autres que celles décrites dans ce mode d'emploi.
- Contactez l'installateur agréé pour l'installation de cet appareil.
- Si le climatiseur est renversé pendant son utilisation, l'éteignez et le débranchez immédiatement de l'alimentation principale. Inspectez visuellement l'appareil pour vous assurer qu'elle ne subit aucun dommage.
- Si vous pensez que l'appareil a été endommagé, contactez un technicien ou le service clientèle pour obtenir de l'aide.
- En cas d'orage, le courant doit être coupé pour éviter que la machine ne soit endommagée par la foudre.
- Pour réduire les risques d'incendie ou de choc électrique, n'utilisez pas ce ventilateur avec un dispositif de contrôle de la vitesse à semi-conducteurs.
- Ne pas faire passer le cordon sous la moquette. Ne couvrez pas le cordon avec des carpettes, des glissières ou des revêtements similaires. Ne faites pas passer le cordon sous des meubles ou des appareils ménagers. Éloignez le cordon du secteur de la circulation et des endroits où il ne risque pas de trébucher.
- N'ouvrez pas l'appareil en cas de fonctionnement.
- Lorsque le filtre à air doit être retiré, ne touchez pas les parties métalliques de l'appareil.
- Tenez la fiche par la tête de la fiche d'alimentation lorsque vous la retirez.

Informations électriques

- La plaque signalétique du fabricant est située sur le panneau arrière de l'appareil et contient les données techniques électriques et autres spécifiques à cette appareil.
- Assurez-vous que l'appareil est correctement mise à la terre. Pour minimiser les risques d'électrocution et d'incendie, une mise à la terre appropriée est importante. Le cordon d'alimentation est équipé d'une prise de terre à trois âmes pour la protection contre les risques d'électrocution.
- Votre appareil doit être utilisée dans une prise murale correctement mise à la terre. Si la prise murale que vous souhaitez utiliser n'est pas correctement mise à la terre ou n'est pas protégée par un fusible ou un disjoncteur temporisé (le fusible ou le disjoncteur nécessaire est déterminé par le courant maximal de l'appareil. Le courant maximum est indiqué sur la plaque signalétique située sur l'appareil), demandez à un électricien qualifié d'installer le réceptacle approprié.
- Assurez-vous que le réceptacle est accessible après l'installation de l'appareil.
- **N'utilisez pas de rallonges ni de fiches d'adaptation avec cette appareil.** Cependant, s'il est nécessaire d'utiliser un cordon d'extension, utilisez uniquement un cordon d'extension de «dessécheuse» approuvé (disponible dans la plupart des quincailleries).
- Pour éviter tout risque de blessure, débranchez toujours l'alimentation de l'appareil avant l'installation et/ou la maintenance.
- Tout le câblage doit être effectué conformément au schéma de câblage situé sur le déflecteur central de l'appareil (derrière le bac d'eau).

Attention aux spécifications de fusible

Le panneau de circuit de l'appareil (PCB) est conçu avec un fusible pour fournir une protection contre les surintensités. Les spécifications du fusible sont imprimées sur le circuit imprimé, telles que: T 3, 15A/250V (or 350V), etc.

NOTE: Toutes les images dans le manuel sont uniquement à des fins d'explication. La forme réelle de l'appareil que vous avez achetée peut être légèrement différente, mais les opérations et les fonctions sont les mêmes.

Note Sur les Gaz Fluorés

- Les gaz à effet de serre fluorés sont contenus dans un équipement hermétiquement fermé. Pour des informations spécifiques sur le type, la quantité et l'équivalent CO2 en tonnes de gaz à effet de serre fluoré (sur certains modèles), veuillez vous reporter à l'étiquette appropriée sur l'appareil elle-même.
- L'installation, le service, la maintenance et la réparation de cette appareil doivent être effectués par un technicien certifié.
- Le démontage et le recyclage du produit doivent être effectués par un technicien certifié.



AVERTISSEMENTS (uniquement pour l'utilisation du réfrigérant R290 / R32)

- Ne pas utiliser de moyens pour accélérer le processus de dégivrage ou pour nettoyer, autres que ceux recommandés par le fabricant.
- L'appareil doit être rangé dans une pièce sans source d'inflammation en fonctionnement continu (par exemple: flammes nues, appareil à gaz en fonctionnement ou appareil de chauffage électrique en fonctionnement).
- Ne pas percer ou brûler.
- Sachez que les réfrigérants ne peuvent pas contenir d'odeur.
- L'appareil doit être installé, utilisé et rangé dans une pièce dont la surface au sol est supérieure à 4m².
- La conformité aux réglementations nationales en matière de gaz doit être observée.
- Gardez les ouvertures de ventilation dégagées de tout obstacle.
- L'appareil doit être rangé de manière à éviter tout dommage mécanique.
- Un avertissement indiquant que l'appareil doit être rangé dans une zone bien ventilée où la taille de la pièce correspond à celle spécifiée pour le fonctionnement.
- Toute personne impliquée dans des travaux sur ou dans un circuit de réfrigérant doit détenir un certificat en cours de validité délivré par une autorité d'évaluation accréditée par le secteur, qui atteste de sa compétence pour manipuler les réfrigérants en toute sécurité conformément à une spécification d'évaluation reconnue par le secteur.
- L'entretien doit être effectué uniquement selon les recommandations du fabricant de l'équipement. Le maintenance et les réparations nécessitant l'assistance d'un autre personnel qualifié doivent être effectués sous la supervision de la personne compétente pour l'utilisation des frigorigènes inflammables.



Attention: Risque d'incendie / matériaux inflammables
(Requis pour les appareils R32 / R290 uniquement)

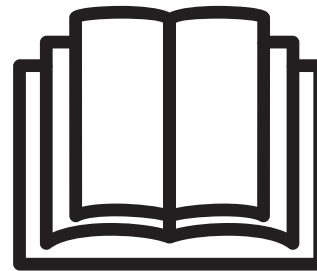

NOTE IMPORTANTE: Lisez attentivement ce manuel avant d'installer ou d'utiliser votre nouveau appareil de climatiseur. Assurer de garder ce manuel pour de référence future.



Explication des symboles affichés sur l'appareil (l'appareil utilise uniquement le réfrigérant R32 / R290) :



AVERTISSEMENT:

Ce symbole indique que cet appareil utilise un réfrigérant inflammable. Si le fluide frigorigène est coulé et exposé à une source d'inflammation externe, il existe un risque d'incendie.

PRÉCAUTIONS DE SÉCURITÉ

	ATTENTION	Ce symbole indique que le manuel d'utilisation doit être lu attentivement.
	ATTENTION	Ce symbole indique qu'un technicien de service doit manipuler cet équipement en se référant au manuel d'installation.
	ATTENTION	Ce symbole indique que des informations sont disponibles, telles que le manuel d'utilisation ou le manuel d'installation.

AVERTISSEMENTS (pour l'utilisation du réfrigérant R290 / R32 uniquement)

1. Transport d'équipements contenant des frigorigènes inflammables

Voir les règlements de transport

2. Marquage de l'équipement à l'aide de signes

Voir les réglementations locales

3. Implantation des équipements utilisant des réfrigérants inflammables

Voir les réglementations nationales.

4. Stockage des équipements/appareils

Le stockage du matériel doit être conforme aux instructions du fabricant.

5. Stockage du matériel emballé (invenu)

La protection de l'emballage de stockage doit être conçue de manière à ce que des dommages mécaniques à l'équipement à l'intérieur de l'emballage ne provoquent pas une fuite de la charge de réfrigérant.

Le nombre maximal d'équipements pouvant être stockés ensemble sera déterminé par la réglementation locale.

6. Informations sur la maintenance

1) Vérifications sur la région

Avant de commencer à travailler sur des systèmes contenant des frigorigènes inflammables, des contrôles de sécurité sont nécessaires pour réduire au minimum le risque d'inflammation. Pour la réparation du système de réfrigération, les attentions suivantes doivent être respectées avant d'effectuer des travaux sur le système.

2) Procédures de travail

Les travaux doivent être effectués selon une procédure contrôlée, de manière à minimiser le risque de présence de gaz ou de vapeurs inflammables pendant l'exécution des travaux.

3) Espace de travail général

Tout le personnel de maintenance et les autres personnes travaillant dans la zone locale doivent être informés de la nature des travaux effectués. Les travaux dans des espaces confinés doivent être évités. La zone autour de l'espace de travail doit être sectionnée. Assurez-vous que les conditions dans la zone ont été sécurisées par le contrôle des matériaux inflammables.

4) Vérification pour la présence de réfrigérant

La zone doit être vérifiée avec un détecteur de réfrigérant approprié avant et pendant le travail, afin de s'assurer que le technicien est conscient des atmosphères potentiellement inflammables. Assurez-vous que l'équipement de détection des fuites utilisé est adapté aux fluides frigorigènes inflammables, pour qu'il ne produit pas d'étincelles et qu'il est correctement scellé ou à sécurité intrinsèque.

5) Présence d'extincteur

Si des travaux à chaud doivent être effectués sur l'équipement de réfrigération ou sur toute pièce associée, un équipement d'extinction d'incendie approprié doit être disponible. Installez un extincteur à poudre sèche ou à CO2 près de la zone de chargement.

6) Aucune source d'inflammation

Aucune personne effectuant des travaux en relation avec un système de réfrigération impliquant l'exposition de tuyauteries contenant ou ayant contenu un réfrigérant inflammable ne doit utiliser une source d'inflammation susceptible de provoquer

un incendie ou une explosion. Toutes les sources d'inflammation possibles, y compris la cigarette, doivent être suffisamment éloignées du lieu d'installation, de réparation, d'élimination et d'élimination, pendant lesquelles un réfrigérant inflammable peut éventuellement être rejeté dans l'espace environnant. Avant le début des travaux, la zone autour de l'équipement doit être inspectée pour s'assurer qu'il n'y a pas de danger d'inflammabilité ou de risque d'inflammation. Les panneaux «non fumeur» doivent être affichés.

7) Zone ventilée

Assurez-vous que la zone est à l'air libre ou qu'elle est correctement ventilée avant de pénétrer dans le système ou d'effectuer des travaux à chaud. Une certaine ventilation doit être maintenue pendant la durée des travaux. La ventilation doit disperser en toute sécurité tout fluide réfrigérant libéré et de préférence l'expulser de l'extérieur vers l'atmosphère.

8) Vérifications sur l'équipement de réfrigération

Lorsque des composants électriques sont remplacés, ils doivent être adaptés à l'usage prévu et aux spécifications appropriées. Les directives du fabricant en matière de maintenance et d'entretien doivent être suivies. En cas de doute, consultez le service technique du fabricant.

Les contrôles suivants doivent être appliqués aux installations utilisant des réfrigérants inflammables:

La taille de la charge est conforme à la taille de la pièce dans laquelle les pièces contenant le réfrigérant sont installées;

Les machines de ventilation et les sorties fonctionnent correctement et ne sont pas obstrués.

Si un circuit de réfrigération indirect est utilisé, le circuit secondaire doit être vérifié pour la présence de réfrigérant ;

Le marquage sur l'équipement continue d'être visible et lisible. Les marques et signes illisibles doivent être corrigés;

Les tuyaux ou les composants de réfrigération sont installés dans une position susceptible de ne pas être exposés à une substance susceptible de corroder les composants contenant du réfrigérant, à moins que les composants ne soient construits avec des matériaux intrinsèquement résistants à la corrosion ou protégés de manière appropriée contre cette corrosion.

9) Vérifications des dispositifs électriques

La réparation et la maintenance des composants électriques doivent inclure les contrôles de sécurité initiaux et les procédures d'inspection des composants. S'il existe un défaut susceptible de compromettre la sécurité, aucune alimentation électrique ne doit être connectée au circuit jusqu'à ce que le problème soit résolu. Si le défaut ne peut pas être corrigé immédiatement mais qu'il est nécessaire de poursuivre le fonctionnement, une solution temporaire adéquate doit être utilisée. Cela doit être signalé au propriétaire de l'équipement afin que toutes les parties soient informées.

Les contrôles de sécurité initiaux doivent inclure:

Que les condensateurs soient déchargés: cela doit être fait de manière sûre pour éviter la possibilité d'étincelles;

Qu'il n'y ait pas de composants électriques et de câbles sous tension exposés lors du chargement, de la récupération ou de la purge du système;

Qu'il existe une continuité de la mise à la terre.

7. Réparation des composants d'étanchéité

1) Lors de la réparation de composants d'étanchéité, toutes les alimentations électriques doivent être débranchées de l'équipement utilisé avant toute dépose de couvercles d'étanchéité, etc. S'il est absolument nécessaire de fournir une alimentation électrique à l'équipement lors de la maintenance, une détection des fuites fonctionnant en permanence doit être situé au point le plus critique pour avertir d'une situation potentiellement dangereuse.

2) Une attention particulière doit être portée aux points suivants afin de garantir qu'en travaillant sur des composants électriques, le boîtier ne soit pas modifié de manière à nuire au niveau de protection.

Cela inclut les dommages aux câbles, le nombre excessif de connexions, les bornes non conformes aux spécifications d'origine, les dommages aux joints d'étanchéité, le mauvais montage des presse-étoupe, etc.

Assurez-vous que l'appareil est correctement monté.

Assurez-vous que les joints ou les matériaux d'étanchéité ne se sont pas dégradés et ne servent plus à empêcher la pénétration d'atmosphères inflammables. Les pièces de rechange doivent être conformes aux spécifications du fabricant.

PRÉCAUTIONS DE SÉCURITÉ

NOTE: L'utilisation d'un produit d'étanchéité à base de silicone peut nuire à l'efficacité de certains types d'équipement de détection des fuites. Les composants de sécurité intrinsèque ne doivent pas nécessairement être isolés avant de travailler dessus.

8. Réparation de composants à sécurité intrinsèque

N'appliquez aucune charge inductive ou admissible permanente au circuit sans vous assurer que cela ne dépassera pas la tension et le courant admissibles pour l'équipement utilisé. Les composants à sécurité intrinsèque sont les seuls types sur lesquels on peut travailler tout en vivant dans une atmosphère inflammable. L'appareil d'essai doit avoir la cote correcte.

Remplacez les composants uniquement par des pièces spécifiées par le fabricant. D'autres pièces peuvent provoquer l'inflammation de réfrigérant dans l'atmosphère par une fuite.

9. Câblage

Vérifiez que le câblage ne sera pas soumis à l'usure, à la corrosion, à une pression excessive, aux vibrations, aux arêtes vives ou à tout autre effet néfaste sur l'environnement. La vérification doit également prendre en compte les effets du vieillissement ou des vibrations continues de sources telles que les compresseurs ou les ventilateurs.

10. Détection de réfrigérants inflammables

En aucun cas, des sources d'inflammation potentielles ne doivent être utilisées pour rechercher ou détecter des fuites de réfrigérant. Une torche aux halogénures (ou tout autre détecteur utilisant une flamme nue) ne doit pas être utilisée.

11. Méthodes de détection de fuite

Les méthodes de détection des fuites suivantes sont jugées acceptables pour les systèmes contenant des réfrigérants inflammables. Des détecteurs électroniques de fuite doivent être utilisés pour détecter les réfrigérants inflammables, mais la sensibilité peut être insuffisante ou nécessite un réétalonnage. (L'équipement de détection doit être calibré dans une zone sans fluide frigorigène.) Assurez-vous que le détecteur n'est pas une source potentielle d'inflammation et qu'il convient au réfrigérant utilisé. L'équipement de détection de fuites doit être réglé sur un pourcentage de la LF du réfrigérant et doit être calibré avec le réfrigérant utilisé et le pourcentage de gaz approprié (25% maximum) est confirmé. Les fluides de détection des fuites peuvent être utilisés avec la plupart des réfrigérants, mais l'utilisation de détergents contenant du chlore doit être évitée car le chlore peut réagir avec le réfrigérant et corroder les conduites en cuivre. Si une fuite est suspectée, toutes les flammes nues doivent être retirées / éteintes. Si une fuite de fluide frigorigène nécessitant un brasage est détectée, tout le fluide frigorigène doit être récupéré du système ou isolé (au moyen de vannes d'arrêt) dans une partie du système éloignée de la fuite. L'azote libre d'oxygène (OFN) doit ensuite être purgé à travers le système avant et pendant le processus de brasage.

12. Enlèvement et évacuation

Lorsque vous pénétrez dans le circuit de fluide frigorigène pour effectuer des réparations ou à toute autre fin, vous devez utiliser des procédures classiques. Cependant, il est important que les meilleures pratiques soient suivies car l'inflammabilité est une considération. La procédure suivante doit être respectée:

Enlever le réfrigérant;

Purger le circuit avec gaz inerte;

Évacuer;

Purger à nouveau avec gaz inerte;

Ouvrir le circuit par couper ou braser.

La charge de réfrigérant doit être récupérée dans les bonnes bouteilles de récupération. Le système doit être rincé avec OFN pour sécuriser l'appareil. Ce processus peut avoir besoin d'être répété plusieurs fois. L'air comprimé ou l'oxygène ne doit pas être utilisé pour cette tâche.

Le rinçage doit être réalisé en rompant le vide dans le système avec OFN et en continuant à se remplir jusqu'à atteindre la pression de travail, puis en relâchant dans l'atmosphère et en tirant finalement vers le vide. Ce processus doit être répété jusqu'à ce qu'il n'y ait plus de réfrigérant dans le système. Lorsque la dernière charge OFN est utilisée, le système doit être purgé à la pression atmosphérique pour permettre le travail. Cette opération est absolument essentielle pour que des opérations de brasage sur la tuyauterie aient lieu.

Assurez-vous que la sortie de la pompe à vide ne se trouve pas à proximité de sources d'inflammation et qu'il existe une ventilation.

13. Procédures de charge

En plus des procédures de charge conventionnelles, les exigences suivantes doivent être suivies. Assurez-vous que les différents réfrigérants ne soient pas contaminés lors de l'utilisation d'un équipement de charge. Les tuyaux ou les conduites doivent être aussi courts que possible pour minimiser la quantité de réfrigérant qu'ils contiennent.

Les bouteilles doivent être maintenues debout.

Assurez-vous que le système de réfrigération est mis à la terre avant de le charger avec du réfrigérant. Étiquetez le système lorsque le chargement est terminé (si ce n'est déjà fait).

Un soin extrême doit être pris pour ne pas trop remplir le système de réfrigération.

Avant de recharger le système, il doit être testé sous pression avec OFN. Le système doit faire l'objet d'un test d'étanchéité à la fin du chargement mais avant la mise en service. Un contrôle d'étanchéité doit être effectué avant de quitter le site.

14. Mise hors service

Avant d'exécuter cette procédure, il est essentiel que le technicien connaisse parfaitement l'équipement et tous ses détails. Il est recommandé, conformément aux bonnes pratiques, de récupérer tous les réfrigérants en toute sécurité. Avant l'exécution de la tâche, un échantillon d'huile et de réfrigérant doit être prélevé au cas où une analyse serait nécessaire avant de réutiliser le réfrigérant récupéré. Il est essentiel que l'alimentation électrique soit disponible avant le début de la tâche.

- a) Familiarisez-vous avec l'équipement et son fonctionnement.
- b) Isoler le système électriquement.
- c) Avant de tenter la procédure, assurez-vous que:

Un équipement de manutention mécanique est disponible, le cas échéant, pour la manipulation des bouteilles de réfrigérant; Tout l'équipement de protection individuelle est disponible et utilisé correctement ;

Le processus de récupération est supervisé à tout moment par une personne compétente;

L'équipement de récupération et les bouteilles sont conformes aux normes appropriées.

- d) Pomper le système de réfrigérant, si possible.
- e) Si le vide n'est pas possible, créez un collecteur afin que le réfrigérant puisse être éliminé de différentes parties du système.
- f) Assurez-vous que le cylindre est situé sur la balance avant la récupération.
- g) Démarrez la machine de récupération et utilisez-la conformément aux instructions du fabricant.
- h) Ne pas trop remplir les bouteilles. (Pas plus de 80% du volume de charge liquide).
- i) Ne dépassez pas la pression de service maximale du cylindre, même temporairement.
- j) Lorsque les bouteilles ont été remplies correctement et que le processus est terminé, assurez-vous que les bouteilles et l'équipement sont retirés du site rapidement et que toutes les vannes d'isolement de l'équipement sont fermées.
- k) Le réfrigérant récupéré ne doit pas être chargé dans un autre système de réfrigération à moins d'avoir été nettoyé et vérifié.

15. Étiquetage

L'équipement doit porter une étiquette indiquant qu'il a été mis hors service et vidé du réfrigérant. L'étiquette doit être datée et signée. Assurez-vous qu'il y a des étiquettes sur l'équipement indiquant que celui-ci contient du réfrigérant inflammable.

16. Récupération

Lorsque vous retirez du fluide frigorigène d'un système, que ce soit pour une maintenance ou une mise hors service, il est recommandé de procéder à l'élimination de tous les réfrigérants en toute sécurité.

Lors du transfert de réfrigérant dans des bouteilles, veillez à n'utiliser que des bouteilles de récupération de réfrigérant appropriées. Assurez-vous que le nombre correct de cylindres permettant de contenir la charge totale du système est disponible. Tous les cylindres à utiliser sont désignés pour le réfrigérant récupéré et étiquetés pour ce réfrigérant (c'est-à-dire des cylindres spéciaux pour la récupération du réfrigérant). Les bouteilles doivent être équipées d'une soupape de surpression et des vannes

PRÉCAUTIONS DE SÉCURITÉ

d'arrêt associées en bon état de fonctionnement. Les bouteilles de récupération vides sont évacuées et, si possible, refroidies avant la récupération.

L'équipement de récupération doit être en bon état de fonctionnement, avec un ensemble d'instructions concernant l'équipement disponible et doit être adapté à la récupération des réfrigérants inflammables.

En outre, un ensemble de balances étalonnées doit être disponible et en bon état de fonctionnement. Les flexibles doivent être complets avec des raccords débranchés sans fuite et en bon état. Avant d'utiliser la machine de récupération, assurez-vous qu'elle est en bon état de fonctionnement, correctement entretenue et que tous les composants électriques associés sont scellés afin d'empêcher l'inflammation en cas de libération de réfrigérant. Consulter le fabricant en cas de doute.

Le fluide frigorigène récupéré doit être renvoyé au fournisseur de fluide frigorigène dans la bouteille de récupération appropriée, et le billet de transfert de déchets correspondant doit être mis en place. Ne mélangez pas les réfrigérants dans les appareils de récupération et en particulier dans les bouteilles. Si les compresseurs ou leurs huiles doivent être éliminés, assurez-vous qu'ils ont été évacués à un niveau acceptable pour vous assurer que le réfrigérant inflammable ne reste pas dans le lubrifiant. Le processus d'évacuation doit être effectué avant de renvoyer le compresseur aux fournisseurs. Seul un chauffage électrique du corps du compresseur doit être utilisé pour accélérer ce processus. Lorsque l'huile est évacuée d'un système, elle doit être effectuée en toute sécurité.

NOTE: Le panneau de commande de l'appareil que vous avez achetée peut être légèrement différent selon les modèles.

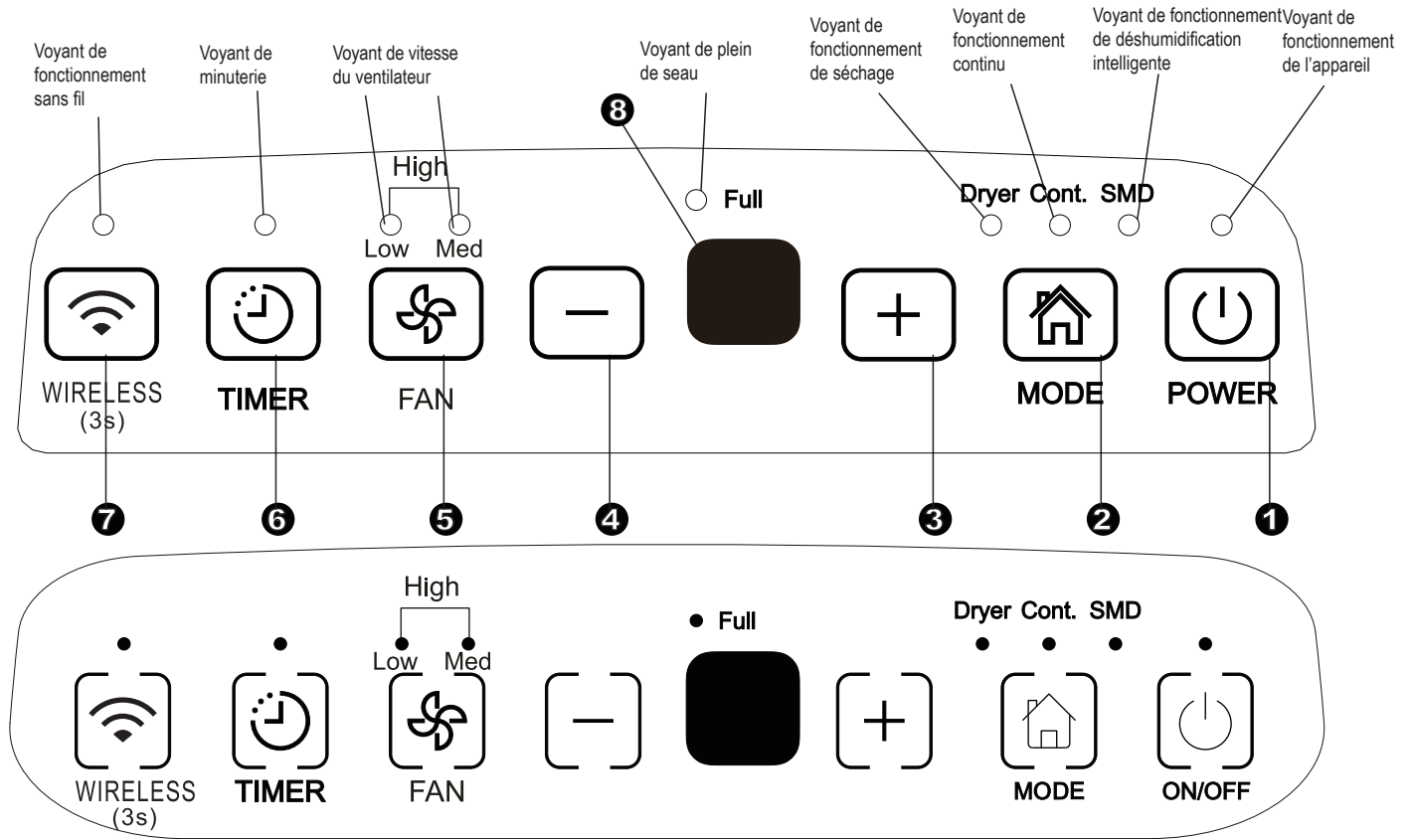

Fig.1

Panneau de commande

Lorsque vous appuyez sur le bouton pour changer de mode de fonctionnement, l'appareil émettra un bip sonore pour indiquer qu'il change de mode.

1 Bouton d'Alimentation

Appuyez sur le bouton pour démarrer et arrêter la dessécheuse.

NOTE: Lorsque le compresseur démarre ou cesse de fonctionner, l'appareil peut émettre une voix forte, c'est normal.

2 Bouton de mode

Appuyez sur le bouton pour sélectionner le mode de fonctionnement souhaité parmi Déshumidification, Sécheuse, Déshumidification continue et Déshumidification intelligente.

NOTE: Les modes sècheuse et déshumidification intelligente sont optionnels.

3 4 + / -: Boutons Haut / Bas

• Boutons de Commande de Réglage d'Humidité

Le niveau d'humidité peut être réglé dans une plage allant de 35% HR (Humidité Relative) à 85% HR (Humidité Relative) par incréments de 5%.

Pour un air plus sec, appuyez sur le panneau + et réglez-le sur un pourcentage inférieur (%).

Pour l'air humide, appuyez sur le panneau - et définissez la valeur à pourcentage plus élevée (%).

• Boutons de contrôle de la configuration de minuterie

Utilisez les boutons haut / bas pour régler le temps de démarrage et d'arrêt automatique entre 0,0 et 24.

5 Bouton de ventilateur

Contrôler la vitesse du ventilateur. Appuyez sur le bouton pour sélectionner la vitesse du ventilateur en trois étapes: basse, moyenne et haute. Le voyant de vitesse du ventilateur s'allume sous différents réglages de vitesse de ventilateur. Mais lorsque vous sélectionnez la vitesse haute, les voyants de vitesse de ventilation basse et moyenne s'allument.

6 Bouton de minuterie

Appuyez sur pour démarrer les fonctions d'auto démarrage et d'auto arrêt, en conjonction avec les boutons + et -.

7 Bouton sans fil (optionnel)

Appuyez sur ce bouton pendant 3 secondes pour démarrer le mode de connexion sans fil. Lorsque le LED DISPLAY montre « AP » (quand l'appareil éteint toutes les autres fonctions) pour indiquer que vous pouvez configurer la connexion sans fil. Si la connexion (routeur) est établie dans 8 minutes, l'appareil quittera automatiquement le mode de connexion sans fil et le voyant de connexion sans fil s'allume et l'appareil entre dans les fonctions précédentes. Si la connexion échoue dans 8 minutes qui suivent, l'appareil quitte automatiquement le mode de connexion sans fil.

8 Affichage

Montre la configuration des niveaux d'humidité de 35% à 85% ou l'heure d'auto démarrage / arrêt (0 ~ 24) lors de configurer, puis il montre (5% de précision) l'humidité ambiante actuel dans une plage de 30% HR à 90% HR (humidité relative).

Codes d'erreur et codes de protection:

AS-Erreur de module de capteur d'humidité - Débranchez l'appareil et le rebranchez. Si l'erreur se répète, contactez le service d'assistance

ES- Erreur de capteur de température - Débranchez l'appareil et rebranchez-le. Si l'erreur se répète, contactez le service d'assistance.

P2- Le seau est plein ou le sceau n'est pas mis à sa place - Videz le seau et replacez-le à sa place.

Autres caractéristiques

Bac plein de lumière

Il s'allume lorsque le bac est prêt à être vidé ou lorsqu'il est retiré ou n'est pas replacé dans la position appropriée.

Arrêt Automatique

La dessécheuse s'arrête lorsque le sceau est plein ou lorsqu'il est retiré ou n'est pas replacé dans la position appropriée. Pour certains modèles, le moteur du ventilateur continuera à fonctionner pendant 30 secondes.

Dégivrage Automatique

Lorsque le givre se forme sur les serpentins de l'évaporateur, le compresseur s'arrête et le ventilateur continue de fonctionner jusqu'à ce que le givre disparaisse.

NOTE: Lorsque la fonction Auto dégivrage démarre, l'appareil peut faire une voix de fluide de réfrigérant, c'est normal.

Attendez 3 minutes avant de reprendre l'opération

Une fois l'appareil arrêtée, elle ne peut plus être redémarrée dans les 3 premières minutes. Ceci est pour protéger l'appareil. L'opération commencera automatiquement après 3 minutes.

Mode de déshumidification intelligente (optionnel)

En mode de déshumidification intelligente, l'appareil contrôlera automatiquement l'humidité de la chambre dans une plage confortable allant de 45% à 55% selon la température ambiante. La fonction de configuration de l'humidité sera invalide.

Redémarrage Automatique

Si l'appareil s'arrête de manière inattendue en raison d'une coupure de courant, il reprendra automatiquement avec le réglage de fonction précédent lorsque le courant reprendra.

Configurer la minuterie

- Appuyez sur pour démarrer les fonctions d'auto démarrage ou d'auto arrêt, en conjonction avec les boutons ⊕ et ⊖.
- Lorsque l'appareil est en marche, appuyez sur le bouton Timer pour activer la fonction AUTO STOP. Lorsque l'appareil est éteint, appuyez sur ce bouton pour activer la fonction AUTO START.
- -Appuyez ou maintenez enfoncé le bouton UP ou DOWN pour modifier l'heure automatique par incréments de 0,5heure, jusqu'à 10heures, puis par incréments de 1heure, jusqu'à 24 heures. La commande décomptera le temps jusqu'au début.
- La durée sélectionnée sera enregistrée dans 5 secondes et le système reviendra automatiquement pour afficher la configuration d'humidité précédente.
- -Allumez (ON) ou éteignez (OFF) l'appareil à tout moment ou ajustez la configuration de la minuterie à 0.0 annulera la fonction Auto Start / Stop de minuterie.
- Lorsque la fenêtre d'affichage de LED affiche le code P2, la fonction d'Auto Start ou d'Auto Stop est également annulée.

Mode de séchage (optionnel)

L'appareil peut effectuer la fonction de déshumidification MAX lorsqu'elle est en mode de séchage. La vitesse du ventilateur est fixée à une vitesse élevée.

NOTE:

- Le mode de séchage doit être effectué dans une chambre fermée. N'ouvrez pas la porte ou la fenêtre.
- Pour une déshumidification effective, veuillez d'abord déshydrater les vêtements mouillés.
- Prenez soin de diriger le flux d'air aux vêtements mouillés (voir la Figure A).
- Pour les vêtements épais et lourds, la déshumidification ne peut pas être effective.

ATTENTION

- Ne couvrez pas la sortie d'air de l'appareil avec des vêtements. Cela pourrait provoquer une chaleur excessive, un incendie ou une panne de l'appareil.
- Ne placez pas les vêtements mouillés sur le dessus de l'appareil et ne faites pas tomber l'eau dans l'appareil. Cela pourrait provoquer un choc électrique, une fuite ou une panne de l'appareil.

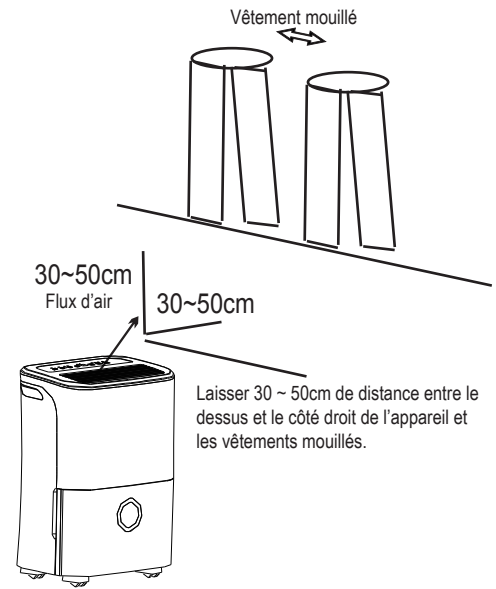

Figure A

PANNEAU DE COMMANDE SUR LA DESSECHEUSE

Identification des pièces

Front

- ① Panneau de contrôle
- ② Poignée (deux côtés)
- ③ Grille de sortie d'air
- ④ Seau d'eau
- ⑤ Fenêtre de niveau d'eau

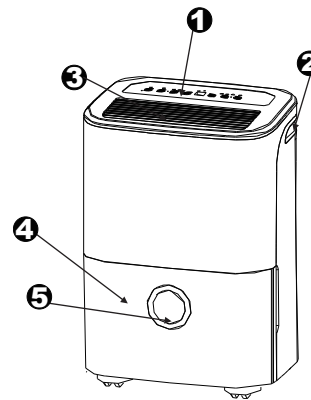

Figure 2

Arrière

- ① Sortie de tuyau de décharge
- ② Roulette
- ③ Cordon et fiche d'alimentation
- ④ Grille d'admission d'air
- ⑤ Filtre à air (derrière le grille)
- ⑥ Boucle de cordon d'alimentation (utilisé uniquement lors du stockage de l'appareil.)

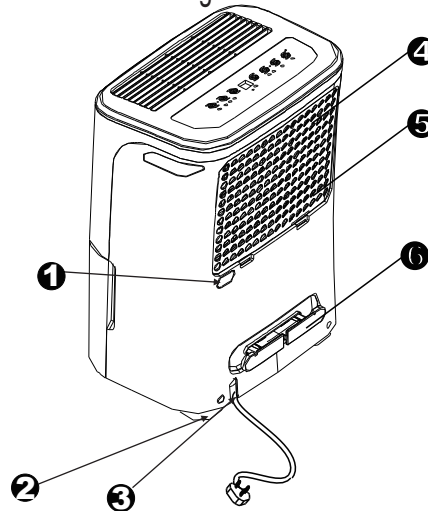

Figure 3

NOTE: Toutes les images dans le manuel sont uniquement à des fins d'explication. La forme réelle de l'appareil que vous avez achetée peut être légèrement différente, la forme réelle doit prévaloir. Les opérations et les fonctions sont les mêmes.

Positionnement de l'appareil

Un dessécheuse fonctionnant dans un sous-sol aura peu ou pas d'effet sur le séchage d'une zone de stockage fermée adjacente, telle qu'un placard, à moins que la circulation d'air ne soit suffisante.

- Ne pas utiliser à l'extérieur.
- Cette dessécheuse est destinée aux applications résidentielles intérieures uniquement. Cette dessécheuse ne doit pas être utilisée pour des applications commerciales ou industrielles.
- Placez la dessécheuse sur le plancher lisse, suffisamment solide pour supporter l'appareil avec un bac plein d'eau.
- Laissez au moins 20 cm d'air sur tous les côtés de l'appareil pour permettre une bonne circulation de l'air.
- Placez l'appareil dans un endroit où la température ne tombera pas en dessous de 5°C (41). Les bobines peuvent se couvrir de givre à des températures inférieures à 5°C (41), ce qui peut réduire ses performances.
- Éloignez l'appareil du sèche-linge, du réchauffeur ou du radiateur.
- Utilisez l'appareil pour éviter les dommages causés par l'humidité partout où vous stockez des livres ou des objets de valeur.
- Utilisez la dessécheuse dans un sous-sol pour aider à prévenir les dommages causés par l'humidité.
- La dessécheuse doit être utilisée dans un espace clos pour être la plus efficace possible.
- Fermez toutes les portes, fenêtres et autres ouvertures extérieures de la pièce.

Lors de l'utilisation de l'appareil

- Lors de la première utilisation de la dessécheuse, faites fonctionner l'appareil en continu pendant 24 heures.
- Cette appareil est conçue pour fonctionner dans un environnement de travail compris entre 5°C/41°F et 32°C/90°F et entre 30% (HR) et 80% (HR).
- Si l'appareil a été éteinte et doit être rallumée rapidement, attendez environ trois minutes pour que le fonctionnement correct reprenne.
- Ne connectez pas la dessécheuse à une prise multiple, qui est également utilisée pour d'autres appareils électriques.
- Choisissez un emplacement approprié en vous assurant d'avoir facilement un accès à une prise de courant.
- Branchez l'appareil dans une prise de courant avec mise à la terre.
- Assurez-vous que le bac d'eau est correctement installé sinon l'appareil ne fonctionnera pas correctement.

NOTE: Lorsque l'eau dans le seau atteint un certain niveau, soyez prudent de déplacer la machine pour éviter qu'il tombe.

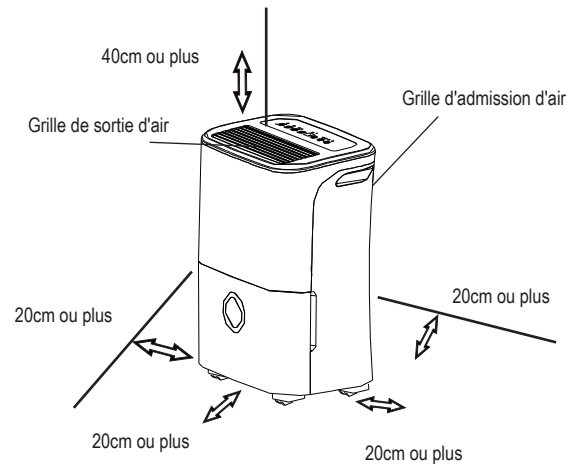

Figure 4

Roulettes (installer à quatre points au fond de l'appareil)

- Ne forcez pas les roulettes à se déplacer sur le tapis et ne déplacez pas l'appareil avec de l'eau dans le bac. (L'appareil peut être basculée et renversée de l'eau.)

NOTE: Les roulettes sont facultatives, certains modèles n'ont pas équipés.

OPERATION DE L'APPAREIL

Enlever l'eau collectée

Il y a deux façons d'éliminer l'eau collectée.

1. Utilisez le bac

- Lorsque le bac est plein, le voyant Full s'allume, l'affichage numérique indique P2.
- Tirez lentement le bac. Saisissez les poignées gauche et droite en toute sécurité et tirez doucement pour éviter que l'eau ne se renverse. Ne posez pas le bac sur le sol car le fond est inégal. Sinon, le bac tombera et l'eau se renversera.
- Jetez l'eau et remplacez le bac. Le bac doit être en place et bien assis pour que la déshydratatrice puisse fonctionner.
- La machine retrouvera son état d'origine lorsque le bac sera remplacé dans la position correcte.

1. Tirez un peu le bac.

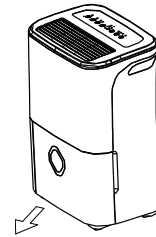

Figure 5

2. Tenez les deux côtés du bac avec la même force et retirez-le de l'appareil.

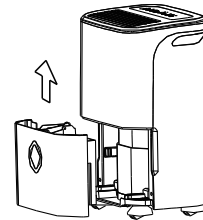

Figure 6

3. Versez l'eau.

NOTES:

- Lorsque vous retirez le bac, ne touchez aucune partie à l'intérieur de l'appareil. Cela pourrait endommager le produit. Assurez-vous de pousser doucement le bac à fond dans l'appareil.
- Le fait de cogner le bac contre quoi que ce soit ou de ne pas l'enfoncer correctement peut empêcher le fonctionnement de l'appareil.
- Lorsque vous déplacez le seau, s'il y a de l'eau dans l'appareil, vous devez le sécher.

Enlever l'eau collectée

2. Drainage continu

- L'eau peut être automatiquement vidée dans un siphon de sol en raccordant l'appareil à un tuyau d'eau (non fourni).
- Retirez le bouchon en caoutchouc de la sortie du tuyau de décharge arrière. Fixez un tuyau de vidange (ID=13,5 mm) et l'amenez au siphon de sol ou à une installation de drainage appropriée (voir la Figure 7).
- Assurez-vous que le tuyau est sécurisé afin qu'il n'y ait pas de fuite.
- Dirigez le tuyau vers le drain, en vous assurant qu'il n'y a pas de replis pouvant empêcher le flux d'eau.
- Placez l'extrémité du tuyau dans le tuyau de décharge et assurez-vous que l'extrémité du tuyau est horizontal ou vers le bas pour permettre la fluidité de l'écoulement de l'eau. Ne le laissez jamais monter.
- Assurez-vous que le tuyau d'eau est plus bas que la sortie du tuyau de décharge.
- Sélectionnez le réglage d'humidité et la vitesse du ventilateur prévus sur l'appareil pour un drainage continu.

NOTE: Lorsque la fonction de vidange continue n'est pas utilisée, débranchez le tuyau de vidange de la prise et réinstallez le bouchon en caoutchouc.

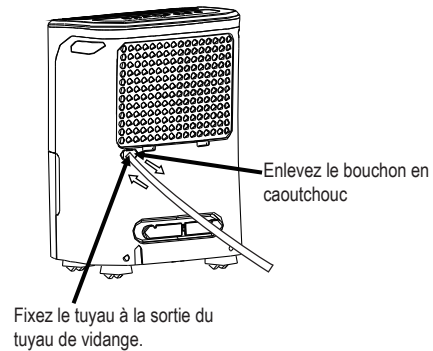

Fig.7

Entretien et nettoyage de la dessécheuse

Éteignez la dessécheuse et débranchez-la avant de la nettoyer.

1. Nettoyez la grille et le boîtier

- Utilisez de l'eau et un détergent doux. N'utilisez pas d'agent de blanchiment ou d'abrasifs.
- Ne projetez pas d'eau directement sur l'appareil principale. Vous risqueriez de vous électrocuter, de détériorer l'isolation ou de faire rouiller l'appareil.
- Les grilles d'entrée et de sortie d'air étant facilement salies, utilisez un accessoire à vide ou une brosse pour les nettoyer.

2. Nettoyez le bac

Toutes les quelques semaines, nettoyez le bac pour éviter la formation de moisissure, de mildiou et de bactéries. Remplissez partiellement le bac avec de l'eau propre et ajoutez un peu de détergent doux. Jetez-le dans le bac, videz et rincez.

NOTE: N'utilisez pas de lave-vaisselle pour nettoyer le bac.

Après le nettoyage, le bac doit être mis en place et correctement installé pour que la dessécheuse puisse fonctionner.

3. Nettoyez le filtre à air

Le filtre à air situé derrière la grille avant doit être vérifié et nettoyé au moins toutes les deux semaines ou plus fréquent, si nécessaire.

NOTE: NE PAS RINCER OU METTRE LE FILTRE DANS UN LAVE-VAISSELLE AUTOMATIQUE.

Pour retirer :

- Saisissez la languette du filtre et tirez-la vers le haut, puis tirez-la comme indiqué à la Figure 8.
- Nettoyez le filtre avec de l'eau chaude savonneuse. Rincez et laissez le filtre sécher avant de le remplacer. Ne nettoyez pas le filtre au lave-vaisselle.

Pour attacher:

- Insérez le filtre à air dans l'appareil de bas en haut. Voir la figure 10.

ATTENTION:

NE PAS faire fonctionner la dessécheuse sans filtre car la saleté et les peluches le bouchent et réduisent ses performances.

NOTE: Le boîtier et la façade peuvent être saupoudrés avec un chiffon sans huile ou lavés avec un chiffon imbibé d'une solution d'eau tiède et de détergent à vaisselle doux. Rincez soigneusement et essuyez. Ne jamais utiliser de nettoyants forts, de cire ou de poli sur le devant du meuble. Veillez à bien essorer le chiffon avant d'essuyer les commandes. Un excès d'eau dans ou autour des commandes peut endommager l'appareil.

Entretien et nettoyage de la dessécheuse

4. Lorsque vous n'utilisez pas l'appareil pendant une longue période

- Après avoir éteint l'appareil, attendez un jour avant de vider le bac.
- Nettoyez l'appareil principale, le bac d'eau et le filtre à air.
- Couvrez l'appareil avec un sac en plastique.
- Rangez l'appareil verticalement dans un endroit sec et bien ventilé.

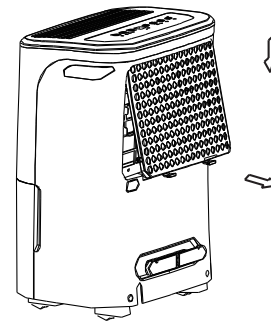

Figure 8

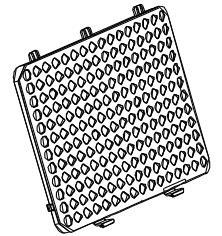

Figure 9

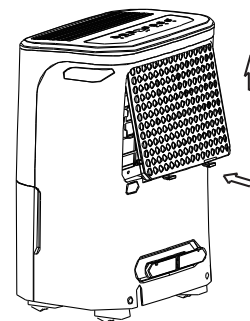

Figure 10

Avant de faire appel au service après-vente, consultez vous-même le tableau ci-dessous.

Problème	À quoi vérifier
L'appareil n'est pas démarrée	<ul style="list-style-type: none"> Assurez-vous que la fiche du dessécheuse est complètement enfoncée dans la prise. Vérifiez la boîte à fusibles / boîte de disjoncteur. La dessécheuse a atteint son niveau préréglé ou le bac est plein. Le seau d'eau n'est pas mis à sa position.
La dessécheuse ne sèche pas l'air comme il se doit.	<ul style="list-style-type: none"> N'a pas laissé assez de temps pour éliminer l'humidité. Assurez-vous qu'aucun rideau, persienne ou meuble ne bloque l'avant ou l'arrière de la dessécheuse. Le contrôle d'humidité peut ne pas être réglé assez bas. Vérifiez que toutes les portes, fenêtres et autres ouvertures sont bien fermées. La température de chambre est trop basse, inférieure à 5°C (41°F). Il y a un réchauffeur au kérosène ou quelque chose qui dégage de la vapeur d'eau dans la pièce.
L'appareil fait un bruit fort lors du fonctionnement	<ul style="list-style-type: none"> Le filtre à air est bouché. L'appareil est inclinée au lieu de verticale comme il se doit. La surface du sol n'est pas horizontale.
Le givre apparaît sur les bobines.	<ul style="list-style-type: none"> C'est normal. La dessécheuse a une fonction de dégivrage automatique.
Eau sur le sol	<ul style="list-style-type: none"> Le tuyau vers le connecteur ou la connexion du tuyau peut être desserré. Il a l'intention d'utiliser le bac pour collecter de l'eau, mais le bouchon de drain arrière est retiré.
ES, AS ou P2 apparaissent à l'écran	<ul style="list-style-type: none"> Ce sont des codes d'erreur et des codes de protection. Voir la section CONTROL PADS ON THE DEHUMIDIFIER.

La conception et les spécifications sont sujettes à changement sans préavis pour l'amélioration du produit. Veuillez consulter l'agence de vente ou le fabricant pour plus de détails. Toute mise à jour du manuel sera téléchargée sur le site web du service. Veuillez vérifier la version la plus récente.

DEHUMIDIFIER

OWNER'S MANUAL

The design and specifications are subject to change without prior notice for product improvement. Consult with the sales agency or manufacturer for details. Any updates to the manual will be uploaded to the service website, please check for the latest version.

Before operating this product, please read the instructions carefully and save this manual for future use.

SOCIABLE REMARK

When using this dehumidifier in the European countries, the following information must be followed:

DISPOSAL: Do not dispose this product as unsorted municipal waste. Collection of such waste separately for special treatment is necessary.

It is prohibited to dispose of this appliance in domestic household waste.

For disposal, there are several possibilities:

- A) The municipality has established collection systems, where electronic waste can be disposed of at least free of charge to the user.
- B) When buying a new product, the retailer will take back the old product at least free of charge.
- C) The manufacture will take back the old appliance for disposal at least free of charge to the user.
- D) As old products contain valuable resources, they can be sold to scrap metal dealers.

Wild disposal of waste in forests and landscapes endangers your health when hazardous substances leak into the ground-water and find their way into the food chain.

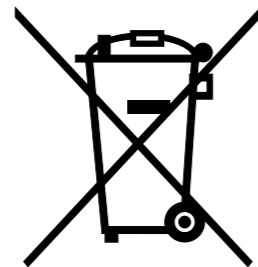

CONTENTS

SAFETY PRECAUTIONS

Warning	2
Caution	2
Electrical information	4
WARNINGS (for using R290/R32 refrigerant only)	5

CONTROL PADS ON THE DEHUMIDIFIER

Control pads.....	11
Other features.....	12

IDENTIFICATION OF PARTS

Identification of parts	14
Positioning the unit	15

OPERATING THE UNIT

When using the unit	15
Removing the collected water	16

CARE AND MAINTENANCE

Care and cleaning of the dehumidifier	17
---	----

TROUBLESHOOTING TIPS

Troubleshooting tips	19
----------------------------	----



Read This Manual

Inside you will find many helpful hints on how to use and maintain your air conditioner properly. Just a little preventive care on your part can save you a great deal of time and money over the life of your air conditioner. You'll find many answers to common problems in the chart of troubleshooting tips. If you review our chart of Troubleshooting Tips first, you may not need to call for service at all.



SAFETY PRECAUTIONS

To prevent injury to the user or other people and property damage, the following instructions must be followed. Incorrect operation due to ignoring of instructions may cause harm or damage.

■ The seriousness is classified by the following indications.

 WARNING	This symbol indicates the possibility of death or serious injury.
 CAUTION	This symbol indicates the possibility of injury or damage to property.

■ Meanings of symbols used in this manual are as shown below.

	Never do this.
	Always do this.

WARNING

- | | | |
|--|--|---|
| <p>⊘ Do not exceed the rating of the power outlet or connection device.</p> <ul style="list-style-type: none"> • Otherwise, it may cause electric shock or fire due to excess heat generation. | <p>⊘ Do not operate or stop the unit by inserting or pulling out the power cord plug.</p> <ul style="list-style-type: none"> • It may cause electric shock or fire due to heat generation. | <p>⊘ Do not damage or use an unspecified power cord.</p> <ul style="list-style-type: none"> • It may cause electric shock or fire. |
| <p>⊘ Do not modify power cord length or share the outlet with other appliances</p> <ul style="list-style-type: none"> • It may cause electric shock or fire due to heat generation. | <p>⊘ Do not insert or pull out plug with wet hands.</p> <ul style="list-style-type: none"> • It may cause electric shock. | <p>⊘ Do not place the unit near a heat source.</p> <ul style="list-style-type: none"> • Plastic parts may melt and cause a fire. |
| <p>⊘ Disconnect the power if strange sounds, smell, or smoke comes from it.</p> <ul style="list-style-type: none"> • It may cause fire and electric shock. | <p>⊘ You should never try to take apart or repair the unit by yourself.</p> <ul style="list-style-type: none"> • It may cause failure of machine or electric shock. | <p>⊘ Before installing, cleaning, and servicing turn off the power and unplug the unit.</p> <ul style="list-style-type: none"> • It may cause electrical shock or injury. |
| <p>⊘ Do not use the machine near flammable gas or combustibles, such as gasoline, benzene, thinner, etc.</p> <ul style="list-style-type: none"> • It may cause an explosion or fire. | <p>⊘ Do not drink or use the water drained from the unit.</p> <ul style="list-style-type: none"> • It contains contaminants and could make you sick. | <p>⊘ Do not take the water bucket out during operation.</p> <ul style="list-style-type: none"> • It may cause bucket full protect of the unit and cause electric shock. |

CAUTION

- | | | |
|--|---|---|
| <p>⊘ Do not use the unit in small spaces.</p> <ul style="list-style-type: none"> • Lack of ventilation can cause overheating and fire. | <p>⊘ Do not put in places where water may splash onto the unit.</p> <ul style="list-style-type: none"> • Water may enter the unit and degrade the insulation. It may cause an electric shock or fire. | <p>⊘ Place the unit on a level, sturdy section of the floor.</p> <ul style="list-style-type: none"> • If the unit falls over, it may cause water to spill and damage belongings, or cause electrical shock or fire. |
|--|---|---|

SAFETY PRECAUTIONS

CAUTION

- | | | |
|--|--|--|
| <p>⊘ Do not cover the intake or exhaust openings with cloths or towels.</p> <ul style="list-style-type: none"> • A lack of air flow can lead to overheating and fire. | <p>⊘ Care should be taken when using the unit in a room with the following persons:</p> <ul style="list-style-type: none"> • Infants, children, elderly people, and people not sensitive to humidity. | <p>⊘ Do not use in areas where chemicals are handled.</p> <ul style="list-style-type: none"> • This will cause the unit deterioration due to chemicals and solvents dissolved in the air. |
| <p>⊘ Never insert your finger or other foreign objects into grills or openings. Take special care to warn children of these dangers.</p> <ul style="list-style-type: none"> • It may cause electric shock or failure of appliance. | <p>⊘ Do not place heavy object on the power cord and take care so that the cord is not compressed.</p> <ul style="list-style-type: none"> • There is danger of fire or electric shock. | <p>⊘ Do not climb up on or sit on the unit.</p> <ul style="list-style-type: none"> • You may be injured if you fall or if the unit falls over. |
| <p>⊘ Always insert the filters securely. Clean filter once every two weeks.</p> <ul style="list-style-type: none"> • Operation without filters may cause failure. | <p>⊘ If water enters the unit, turn the unit off and disconnect the power, contact a qualified service technician.</p> <ul style="list-style-type: none"> • It may cause failure of appliance or accident. | <p>⊘ Do not place flower vases or other water container on top of the unit.</p> <ul style="list-style-type: none"> • Water may spill inside the unit, causing insulation failure and electrical shock or fire. |

CAUTION

- This appliance can be used by children aged from 8 years and above and persons with reduced physical, sensory or mental capabilities or lack of experience and knowledge if they have been given supervision or instruction concerning use of the appliance in a safe way and understand the hazards involved. Children shall not play with the appliance. Cleaning and user maintenance shall not be made by children without supervision. (be applicable for the European Countries)
- This appliance is not intended for use by persons (including children) with reduced physical, sensory or mental capabilities or lack of experience and knowledge, unless they have been given supervision or instruction concerning use of the appliance by a person responsible for their safety. Children should be supervised to ensure that they do not play with the appliance. (be applicable for other countries except the European Countries)
- If the supply cord is damaged, it must be replaced by the manufacturer, its service agent or similarly qualified persons in order to avoid a hazard.
- The appliance shall be installed in accordance with national wiring regulations.
- The appliance with electric heater shall have at least 1 meter space to the combustible materials.
- Contact the authorised service technician for repair or maintenance of this unit.
- Do not use the socket if it is loose or damaged.
- Do not operate your air conditioner in a wet room such as a bathroom or laundry room.
- Do not use this product for functions other than those described in this instruction manual

SAFETY PRECAUTIONS

- Contact the authorised installer for installation of this unit.
- If the air conditioner is knocked over during use, turn off the unit and unplug it from the main power supply immediately. Visually inspect the unit to ensure there is no damage. If you suspect the unit has been damaged, contact a technician or customer service for assistance.
- In a thunderstorm, the power must be cut off to avoid damage to the machine due to lightning.
- To reduce the risk of fire or electric shock, do not use this fan with any solid-state speed control device.
- Do not run cord under carpeting. Do not cover cord with throw rugs, runners, or similar coverings. Do not route cord under furniture or appliances. Arrange cord away from traffic area and where it will not be tripped over.
- Do not open the unit during operation.
- When the air filter is to be removed, do not touch the metal parts of the unit.
- Hold the plug by the head of the power plug when taking it out.

Electrical Information

- The manufacturer's nameplate is located on the rear panel of the unit and contains electrical and other technical data specific to this unit.
- Be sure the unit is properly grounded. To minimize shock and fire hazards, proper grounding is important. The power cord is equipped with a three-prong grounding plug for protection against shock hazards.
- Your unit must be used in a properly grounded wall receptacle. If the wall receptacle you intend to use is not adequately grounded or protected by a time delay fuse or circuit breaker (the fuse or circuit breaker needed is determined by the maximum current of the unit. The maximum current is indicated on the nameplate located on unit), have a qualified electrician install the proper receptacle.
- Ensure the receptacle is accessible after the unit installation.
- **Do not use extension cords or an adapter plugs with this unit.** However, if it is necessary to use an extension cord, use an approved "Dehumidifier" extension cord only (available at most local hardware stores).
- To avoid the possibility of personal injury, always disconnect the power supply to the unit, before installing and/or servicing.
- All wiring must be performed strictly in accordance with the wiring diagram located on the middle baffle of the unit (behind of the water bucket).

Take note the fuse specifications

The unit's circuit board (PCB) is designed with a fuse to provide overcurrent protection. The specifications of the fuse are printed on the circuit board, such as: T 3.15A/250V (or 350V), etc.

NOTE: All the pictures in the manual are for explanation purposes only. The actual shape of the unit you purchased may be slightly different, but the operations and functions are the same.

Note About Fluorinated Gasses

-Fluorinated greenhouse gases are contained in hermetically sealed equipment. For specific information on the type, the amount and the CO₂ equivalent in tonnes of the fluorinated greenhouse gas (on some models), please refer to the relevant label on the unit itself.

-Installation, service, maintenance and repair of this unit must be performed by a certified technician.

-Product uninstallation and recycling must be performed by a certified technician.

SAFETY PRECAUTIONS

⚠ WARNINGS (for using R290/R32 refrigerant only)

- Do not use means to accelerate the defrosting process or to clean, other than those recommended by the manufacturer.
- The appliance shall be stored in a room without continuously operating ignition sources (for example: open flames, an operating gas appliance or an operating electric heater).
- Do not pierce or burn.
- Be aware that the refrigerants may not contain an odour.
- Appliance should be installed, operated and stored in a room with a floor area larger than 4 m².
- Compliance with national gas regulations shall be observed.
- Keep ventilation openings clear of obstruction. The appliance shall be stored so as to prevent mechanical damage from occurring.
- A warning that the appliance shall be stored in a well-ventilated area where the room size corresponds to the room area as specified for operation.
- Any person who is involved with working on or breaking into a refrigerant circuit should hold a current valid certificate from an industry-accredited assessment authority, which authorises their competence to handle refrigerants safely in accordance with an industry recognised assessment specification.
- Servicing shall only be performed as recommended by the equipment manufacturer. Maintenance and repair requiring the assistance of other skilled personnel shall be carried out under the supervision of the person competent in the use of flammable refrigerants.







Caution: Risk of fire/
flammable materials
(Required for R32/R290 units only)



IMPORTANT NOTE: Read this manual carefully before installing or operating your new air conditioning unit. Make sure to save this manual for future reference.

Explanation of symbols displayed on the unit (For the unit adopts R32/R290 Refrigerant only):

	WARNING	This symbol shows that this appliance used a flammable refrigerant. If the refrigerant is leaked and exposed to an external ignition source, there is a risk of fire.
	CAUTION	This symbol shows that the operation manual should be read carefully.
	CAUTION	This symbol shows that a service personnel should be handling this equipment with reference to the installation manual.
	CAUTION	This symbol shows that information is available such as the operating manual or installation manual.

SAFETY PRECAUTIONS

⚠ WARNINGS (for using R290/R32 refrigerant only)

1. Transport of equipment containing flammable refrigerants

See transport regulations

2. Marking of equipment using signs

See local regulations

3. Disposal of equipment using flammable refrigerants

See national regulations.

4. Storage of equipment/appliances

The storage of equipment should be in accordance with the manufacturer's instructions.

5. Storage of packed (unsold) equipment

Storage package protection should be constructed such that mechanical damage to the equipment inside the package will not cause a leak of the refrigerant charge.

The maximum number of pieces of equipment permitted to be stored together will be determined by local regulations.

6. Information on servicing

1) Checks to the area

Prior to beginning work on systems containing flammable refrigerants, safety checks are necessary to ensure that the risk of ignition is minimised. For repair to the refrigerating system, the following precautions shall be complied with prior to conducting work on the system.

2) Work procedure

Work shall be undertaken under a controlled procedure so as to minimise the risk of a flammable gas or vapour being present while the work is being performed.

3) General work area

All maintenance staff and others working in the local area shall be instructed on the nature of work being carried out. Work in confined spaces shall be avoided. The area around the workspace shall be sectioned off. Ensure that the conditions within the area have been made safe by control of flammable material.

4) Checking for presence of refrigerant

The area shall be checked with an appropriate refrigerant detector prior to and during work, to ensure the technician is aware of potentially flammable atmospheres. Ensure that the leak detection equipment being used is suitable for use with flammable refrigerants, i.e. non-sparking, adequately sealed or intrinsically safe.

5) Presence of fire extinguisher

If any hot work is to be conducted on the refrigeration equipment or any associated parts, appropriate fire extinguishing equipment shall be available to hand. Have a dry powder or CO2 fire extinguisher adjacent to the charging area.

6) No ignition sources

No person carrying out work in relation to a refrigeration system which involves exposing any pipe work that contains or has contained flammable refrigerant shall use any sources of ignition in such a manner that it may lead to the risk of fire or explosion. All possible ignition sources, including cigarette smoking, should be kept sufficiently far away from the site of installation, repairing, removing and disposal, during which flammable refrigerant can possibly be released to the surrounding space. Prior to work taking place, the area around the equipment is to be surveyed to make sure that there are no flammable hazards or ignition risks. No Smoking signs shall be displayed.

SAFETY PRECAUTIONS

7) Ventilated area

Ensure that the area is in the open or that it is adequately ventilated before breaking into the system or conducting any hot work. A degree of ventilation shall continue during the period that the work is carried out. The ventilation should safely disperse any released refrigerant and preferably expel it externally into the atmosphere.

8) Checks to the refrigeration equipment

Where electrical components are being changed, they shall be fit for the purpose and to the correct specification. At all times the manufacturer's maintenance and service guidelines shall be followed. If in doubt consult the manufacturer's technical department for assistance.

The following checks shall be applied to installations using flammable refrigerants:

The charge size is in accordance with the room size within which the refrigerant containing parts are installed;

The ventilation machinery and outlets are operating adequately and are not obstructed; If an indirect refrigerating circuit is being used, the secondary circuit shall be checked for the presence of refrigerant;

Marking to the equipment continues to be visible and legible. Markings and signs that are illegible shall be corrected;

Refrigeration pipe or components are installed in a position where they are unlikely to be exposed to any substance which may corrode refrigerant containing components, unless the components are constructed of materials which are inherently resistant to being corroded or are suitably protected against being so corroded.

9) Checks to electrical devices

Repair and maintenance to electrical components shall include initial safety checks and component inspection procedures. If a fault exists that could compromise safety, then no electrical supply shall be connected to the circuit until it is satisfactorily dealt with. If the fault cannot be corrected immediately but it is necessary to continue operation, an adequate temporary solution shall be used. This shall be reported to the owner of the equipment so all parties are advised.

Initial safety checks shall include:

That capacitors are discharged: this shall be done in a safe manner to avoid possibility of sparking;

That there no live electrical components and wiring are exposed while charging, recovering or purging the system;

That there is continuity of earth bonding.

7. Repairs to sealed components

1) During repairs to sealed components, all electrical supplies shall be disconnected from the equipment being worked upon prior to any removal of sealed covers, etc. If it is absolutely necessary to have an electrical supply to equipment during servicing, then a permanently operating form of leak detection shall be located at the most critical point to warn of a potentially hazardous situation.

2) Particular attention shall be paid to the following to ensure that by working on electrical components, the casing is not altered in such a way that the level of protection is affected. This shall include damage to cables, excessive number of connections, terminals not made to original specification, damage to seals, incorrect fitting of glands, etc.

Ensure that apparatus is mounted securely.

Ensure that seals or sealing materials have not degraded such that they no longer serve the purpose of

SAFETY PRECAUTIONS

preventing the ingress of flammable atmospheres. Replacement parts shall be in accordance with the manufacturer's specifications.

NOTE: The use of silicon sealant may inhibit the effectiveness of some types of leak detection equipment. Intrinsically safe components do not have to be isolated prior to working on them.

8.Repair to intrinsically safe components

Do not apply any permanent inductive or capacitance loads to the circuit without ensuring that this will not exceed the permissible voltage and current permitted for the equipment in use.

Intrinsically safe components are the only types that can be worked on while live in the presence of a flammable atmosphere. The test apparatus shall be at the correct rating.

Replace components only with parts specified by the manufacturer. Other parts may result in the ignition of refrigerant in the atmosphere from a leak.

9.Cabling

Check that cabling will not be subject to wear, corrosion, excessive pressure, vibration, sharp edges or any other adverse environmental effects. The check shall also take into account the effects of aging or continual vibration from sources such as compressors or fans.

10.Detection of flammable refrigerants

Under no circumstances shall potential sources of ignition be used in the searching for or detection of refrigerant leaks. A halide torch (or any other detector using a naked flame) shall not be used.

11.Leak detection methods

The following leak detection methods are deemed acceptable for systems containing flammable refrigerants. Electronic leak detectors shall be used to detect flammable refrigerants, but the sensitivity may not be adequate, or may need re-calibration. (Detection equipment shall be calibrated in a refrigerant-free area.) Ensure that the detector is not a potential source of ignition and is suitable for the refrigerant used. Leak detection equipment shall be set at a percentage of the LFL of the refrigerant and shall be calibrated to the refrigerant employed and the appropriate percentage of gas (25 % maximum) is confirmed. Leak detection fluids are suitable for use with most refrigerants but the use of detergents containing chlorine shall be avoided as the chlorine may react with the refrigerant and corrode the copper pipe-work. If a leak is suspected, all naked flames shall be removed/ extinguished. If a leakage of refrigerant is found which requires brazing, all of the refrigerant shall be recovered from the system, or isolated (by means of shut off valves) in a part of the system remote from the leak. Oxygen free nitrogen (OFN) shall then be purged through the system both before and during the brazing process.

12.Removal and evacuation

When breaking into the refrigerant circuit to make repairs or for any other purpose conventional procedures shall be used. However, it is important that best practice is followed since flammability is a consideration. The following procedure shall be adhered to:

- Remove refrigerant;
- Purge the circuit with inert gas;
- Evacuate;
- Purge again with inert gas;
- Open the circuit by cutting or brazing.

SAFETY PRECAUTIONS

The refrigerant charge shall be recovered into the correct recovery cylinders. The system shall be flushed with OFN to render the unit safe. This process may need to be repeated several times. Compressed air or oxygen shall not be used for this task.

Flushing shall be achieved by breaking the vacuum in the system with OFN and continuing to fill until the working pressure is achieved, then venting to atmosphere, and finally pulling down to a vacuum. This process shall be repeated until no refrigerant is within the system. When the final OFN charge is used, the system shall be vented down to atmospheric pressure to enable work to take place. This operation is absolutely vital if brazing operations on the pipe-work are to take place.

Ensure that the outlet for the vacuum pump is not close to any ignition sources and there is ventilation available.

13.Charging procedures

In addition to conventional charging procedures, the following requirements shall be followed. Ensure that contamination of different refrigerants does not occur when using charging equipment. Hoses or lines shall be as short as possible to minimise the amount of refrigerant contained in them.

Cylinders shall be kept upright.

Ensure that the refrigeration system is earthed prior to charging the system with refrigerant. Label the system when charging is complete (if not already).

Extreme care shall be taken not to overfill the refrigeration system.

Prior to recharging the system it shall be pressure tested with OFN. The system shall be leak tested on completion of charging but prior to commissioning. A follow up leak test shall be carried out prior to leaving the site.

14.Decommissioning

Before carrying out this procedure, it is essential that the technician is completely familiar with the equipment and all its detail. It is recommended good practice that all refrigerants are recovered safely. Prior to the task being carried out, an oil and refrigerant sample shall be taken in case analysis is required prior to re-use of reclaimed refrigerant. It is essential that electrical power is available before the task is commenced.

- a) Become familiar with the equipment and its operation.
- b) Isolate system electrically.
- c) Before attempting the procedure ensure that:
 - Mechanical handling equipment is available, if required, for handling refrigerant cylinders;
 - All personal protective equipment is available and being used correctly;
 - The recovery process is supervised at all times by a competent person;
 - Recovery equipment and cylinders conform to the appropriate standards.
- d) Pump down refrigerant system, if possible.
- e) If a vacuum is not possible, make a manifold so that refrigerant can be removed from various parts of the system.
- f) Make sure that cylinder is situated on the scales before recovery takes place.
- g) Start the recovery machine and operate in accordance with manufacturer's instructions.
- h) Do not overfill cylinders. (No more than 80 % volume liquid charge).
- i) Do not exceed the maximum working pressure of the cylinder, even temporarily.
- j) When the cylinders have been filled correctly and the process completed, make sure that the cylinders and

SAFETY PRECAUTIONS

the equipment are removed from site promptly and all isolation valves on the equipment are closed off.

k) Recovered refrigerant shall not be charged into another refrigeration system unless it has been cleaned and checked.

15. Labelling

Equipment shall be labelled stating that it has been de-commissioned and emptied of refrigerant. The label shall be dated and signed. Ensure that there are labels on the equipment stating the equipment contains flammable refrigerant.

16. Recovery

When removing refrigerant from a system, either for servicing or decommissioning, it is recommended good practice that all refrigerants are removed safely.

When transferring refrigerant into cylinders, ensure that only appropriate refrigerant recovery cylinders are employed. Ensure that the correct number of cylinders for holding the total system charge is available. All cylinders to be used are designated for the recovered refrigerant and labelled for that refrigerant (i.e. special cylinders for the recovery of refrigerant). Cylinders shall be complete with pressure relief valve and associated shut-off valves in good working order. Empty recovery cylinders are evacuated and, if possible, cooled before recovery occurs.

The recovery equipment shall be in good working order with a set of instructions concerning the equipment that is at hand and shall be suitable for the recovery of flammable refrigerants.

In addition, a set of calibrated weighing scales shall be available and in good working order. Hoses shall be complete with leak-free disconnect couplings and in good condition. Before using the recovery machine, check that it is in satisfactory working order, has been properly maintained and that any associated electrical components are sealed to prevent ignition in the event of a refrigerant release. Consult manufacturer if in doubt.

The recovered refrigerant shall be returned to the refrigerant supplier in the correct recovery cylinder, and the relevant Waste Transfer Note arranged. Do not mix refrigerants in recovery units and especially not in cylinders. If compressors or compressor oils are to be removed, ensure that they have been evacuated to an acceptable level to make certain that flammable refrigerant does not remain within the lubricant. The evacuation process shall be carried out prior to returning the compressor to the suppliers. Only electric heating to the compressor body shall be employed to accelerate this process. When oil is drained from a system, it shall be carried out safely.

CONTROL PADS ON THE DEHUMIDIFIER

NOTE: The control panel of the unit you purchased may be slightly different according to the models.

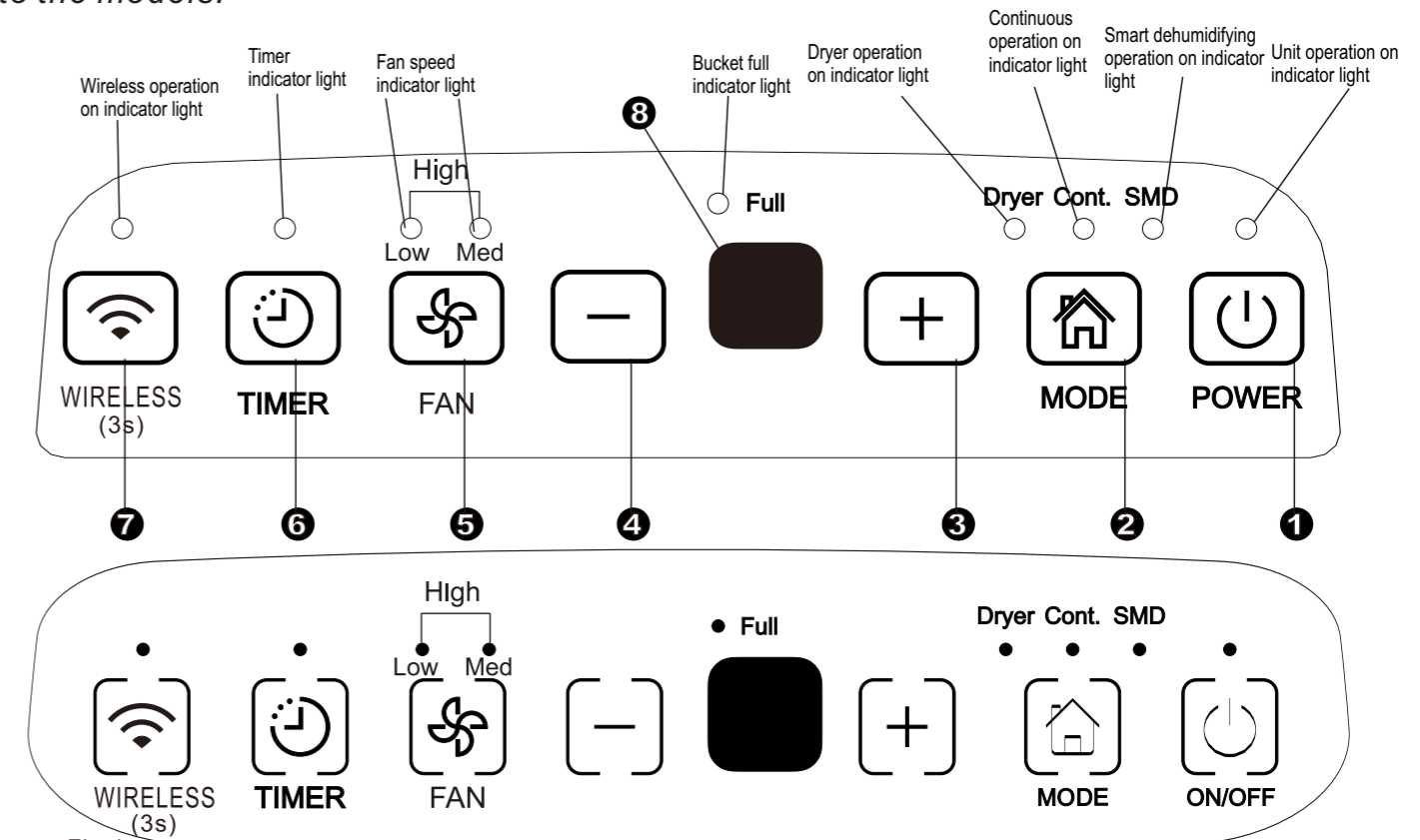

Fig. 1

Control pads

When you push the button to change operation modes, the unit will make a beep sound to indicate that it is changing modes.

1 Power Pad

Press to turn the dehumidifier on and off.
NOTE: When the compressor startups or stops running, the unit may make a loud voice, it is normal.

2 Mode Pad

Press to select the desired operation mode from Dehumidifying, Dryer, Continuous dehumidifying and Smart dehumidifying.

NOTE: Dryer and Smart dehumidifying modes are optional.

3 4 +/− : Up/Down Pads

• Humidity Set Control Pads

The humidity level can be set within a range of 35%RH(Relative Humidity) to 85%RH(Relative Humidity) in 5% increments.

For drier air, press the − pad and set to a lower percent value(%).

For damper air, press the + pad and set a higher percent value(%).

• TIMER Set Control Pads

Use the Up/Down pads to set the Auto start and Auto stop time from 0.0 to 24.

5 Fan Pad

Control the fan speed. Press to select fan speed in three steps-low, med and high. The fan speed indicator light illuminates under different fan speed settings. But when select high fan speed, both the low and med fan speed lights illuminate.

6 Timer Pad

Press to initiate the Auto start and Auto stop feature, in conjunction with the + and − pads.

7 Wireless Pad(optional)

Press this pad for 3 seconds to initiate the Wireless connection mode. The LED DISPLAY shows 'AP' (at this time the unit shuts off all other functions) to indicate you can set Wireless connection. If connection(router) is successful within 8 minutes, the unit will exit Wireless connection mode automatically and the Wireless indicator illuminates and the unit enters the previous functions. If connection is failure within 8 minutes, the unit exits the Wireless connection mode automatically.

③ Display

Shows the set % humidity level from 35% to 85% or auto start/stop time (0~24) while setting, then shows the actual (±5% accuracy) room % humidity level in a range of 30%RH(Relative Humidity) to 90%RH (Relative Humidity).

Error Codes and Protection Codes:

AS- Humidity sensor module error--Unplug the unit and plug it back in. If error repeats, call for service.

ES- Temperature sensor error-- Unplug the unit and plug it back in. If error repeats, call for service.

P2- Bucket is full or bucket is not in right position-- Empty the bucket and replace it in the right position.

Other features

Bucket Full Light

Glow when the bucket is ready to be emptied, or when the bucket is removed or not replaced in the proper position.

Auto Shut Off

The dehumidifier shuts off when the bucket is full, or when the bucket is removed or not replaced in the proper position. For some models the fan motor will continue operating for 30 seconds.

Auto Defrost

When frost builds up on the evaporator coils, the compressor will cycle off and the fan will continue to run until the frost disappears.

NOTE:When Auto defrosting operation,the unit may make a voice of refrigerant flowing,it is normal.

Wait 3 minutes before resuming operation

After the unit has stopped, it can not be restart operation in the first 3 minutes. This is to protect the unit. Operation will automatically start after 3 minutes.

Smart dehumidifying mode(optional)

At smart dehumidifying mode, the unit will automatically control room humidity in a comfortable range 45%~55% according to the room temperature. The humidity setting function will be invalid.

Auto-Restart

If the unit breaks off unexpectedly due to the power cut, it will restart with the previous function setting automatically when the power resumes.

Setting the Timer

- Press to initiate the Auto start or Auto stop feature, in conjunction with the ⊕ and ⊖ pads.
- When the unit is on, press the Timer pad to achieve the AUTO STOP feature. When the unit is off, press this button to achieve the AUTO START feature.
- Press or hold the UP or DOWN pad to change the Auto time by 0.5 hour increments, up to 10 hours, then at 1 hour increments up to 24 hours. The control will count down the time remaining until start.
- The selected time will register in 5 seconds and the system will automatically revert back to display the previous humidity setting.
- Turning the unit ON or OFF at any time or adjusting the timer setting to 0.0 will cancel the Auto Start or Auto Stop feature.
- When LED display window displays the code of P2, the Auto Start or Auto Stop feature will also be cancelled.

Dryer mode(optional)

The unit can make the MAX dehumidification function when it is under the Dryer mode. The fan speed is fixed at high fan speed.

NOTE:

- The Dryer mode must be operated in a close room, do not open the door and window.
- To make the best effective dehumidification, please first dehydrate the wet clothes.
- Make sure to direct airflow at the wet clothes (See Fig.A).
- For thick and heavy wet clothes may not get the best effective dehumidification.

△ CAUTION

- Do not cover the air outlet of the unit with clothes. It may cause excessive heat, fire or failure of unit.
- Do not place the wet clothes on the top of the unit and do not make the water drop into the unit. It may cause electric shock, creepage or failure of unit.

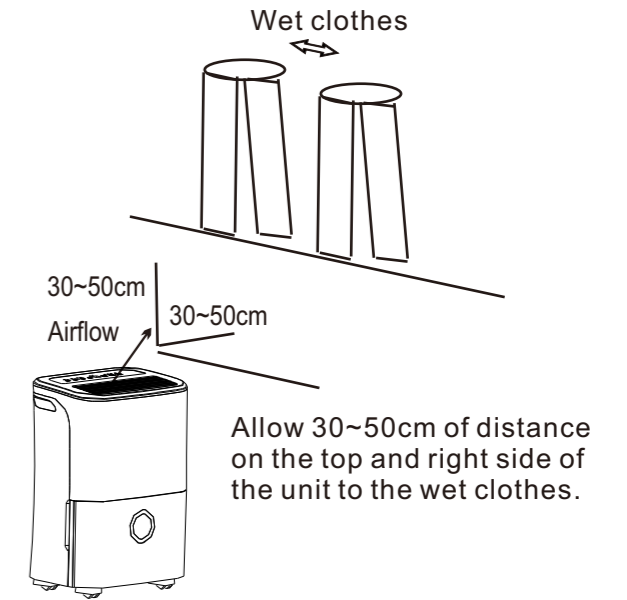

Fig.A

IDENTIFICATION OF PARTS

Identification of parts

Front

- ❶ Control panel
- ❷ Handle (both sides)
- ❸ Air outlet grille
- ❹ Water bucket
- ❺ Water level window

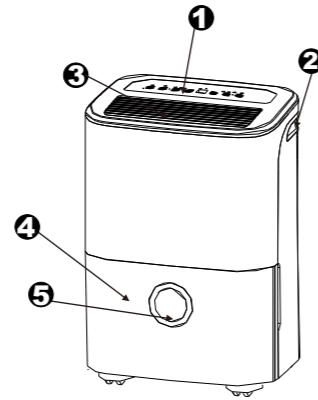

Rear

- ❶ Drain hose outlet
- ❷ Caster
- ❸ Power Cord and plug
- ❹ Air intake grille
- ❺ Air filter (behind the grill)
- ❻ Power cord Buckle(Used only when storing the unit.)

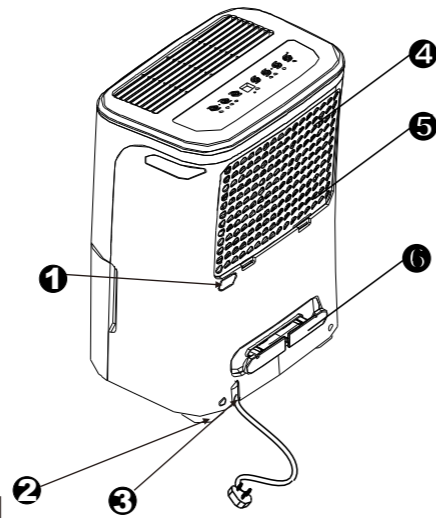

Fig.2

Fig.3

NOTE: All the pictures in the manual are for explanation purposes only. The actual shape of the unit you purchased may be slightly different, the actual shape shall prevail. The operations and functions are the same.

OPERATING THE UNIT

Positioning the unit

A dehumidifier operating in a basement will have little or no effect in drying an adjacent enclosed storage area, such as a closet, unless there is adequate circulation of air in and out of the area.

- Do not use outdoors.
- This dehumidifier is intended for indoor residential applications only. This dehumidifier should not be used for commercial or industrial applications.
- Place the dehumidifier on a smooth, level floor strong enough to support the unit with a full bucket of water.
- Allow at least 20cm of air space on all sides of the unit for good air circulation.
- Place the unit in an area where the temperature will not fall below 5°C(41°F). The coils can become covered with frost at temperatures below 5°C(41°F), which may reduce performance.
- Place the unit away from the clothes dryer, heater or radiator.
- Use the unit to prevent moisture damage anywhere books or valuables are stored.
- Use the dehumidifier in a basement to help prevent moisture damage.
- The dehumidifier must be operated in an enclosed area to be most effective.
- Close all doors, windows and other outside openings to the room.

When using the unit

- When first using the dehumidifier, operate the unit continuously 24 hours.
- This unit is designed to operate with a working environment between 5°C/41°F and 32°C/90°F, and between 30%(RH) and 80%(RH).
- If the unit has been switched off and needs to be switched on again quickly, allow approximately three minutes for the correct operation to resume.
- Do not connect the dehumidifier to a multiple socket outlet, which is also being used for other electrical appliances.
- Select a suitable location, making sure you have easy access to an electrical outlet.
- Plug the unit into a electrical socket-outlet with earth connection.
- Make sure the Water bucket is correctly fitted otherwise the unit will not operate properly.

NOTE:When the water in the bucket reaches to a certain level, please be careful to move the machine to avoid it falling down.

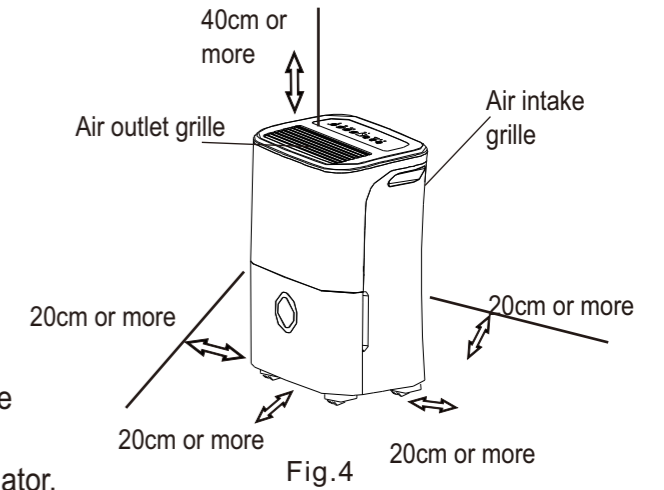

Fig.4

Casters(Install at four points on the bottom of unit)

- Do not force casters to move over carpet, nor move the unit with water in the bucket. (The unit may tip over and spill water.)
- NOTE: Casters is optional, some models without.

Removing the collected water

There are two ways to remove collected water.

1. Use the bucket

- When the bucket is full, the Full indicator light will illuminate, the digital display shows P2.
- Slowly pull out the bucket. Grip the left and right handles securely, and carefully pull out straight so water does not spill. Do not put the bucket on the floor because the bottom of the bucket is uneven. Otherwise the bucket will fall and cause the water to spill.
- Throw away the water and replace the bucket. The bucket must be in place and securely seated for the dehumidifier to operate.
- The machine will restore to its original state when the bucket is replaced in its correct position.

1. Pull out the bucket a little.



Fig.5

2. Hold both sides of the bucket with even strength, and pull it out from the unit.

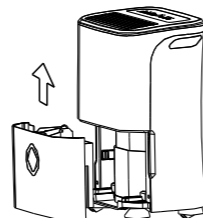

Fig.6

3. Pour the water out.

NOTES:

- When you remove the bucket, do not touch any parts inside of the unit. Doing so may damage the product. Be sure to push the bucket gently all the way into the unit.
- Banging the bucket against anything or failing to push it in securely may cause the unit not to operate.
- When you remove the bucket, if there is some water in the unit you must dry it .

Removing the collected water

2. Continuous draining

- Water can be automatically emptied into a floor drain by attaching the unit with a water hose(not included).
- Remove the rubber plug from the back drain hose outlet. Attach a drain hose(ID=13.5mm) and lead it to the floor drain or a suitable drainage facility(see Fig.7).
- Make sure the hose is secure so there are no leaks.
- Direct the hose toward the drain,making sure that there are no kinks that will stop the water flowing.
- Place the end of the hose into the drain and make sure the end of the hose is level or down to let the water flow smoothly. Do never let it up.
- Make sure the water hose is lower than the drain hose outlet.
- Select the desired humidity setting and fan speed on the unit for continuous draining to start.

NOTE: When the continuous drain feature is not being used, remove the drain hose from the outlet and reinstall the rubber plug.

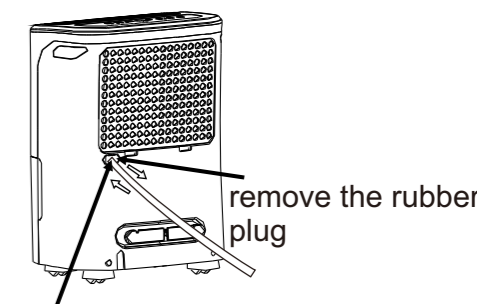

Attach the hose to the drain hose outlet.

Fig.7

Care and cleaning of the dehumidifier

Turn the dehumidifier off and remove the plug from the wall outlet before cleaning.

1. Clean the Grille and Case

- Use water and a mild detergent. Do not use bleach or abrasives.
- Do not splash water directly onto the main unit. Doing so may cause an electrical shock, cause the insulation to deteriorate, or cause the unit to rust.
- The air intake and outlet grilles get soiled easily, so use a vacuum attachment or brush to clean.

2. Clean the bucket

Every few weeks, clean the bucket to prevent growth of mold, mildew and bacteria. Partially fill the bucket with clean water and add a little mild detergent. Swish it around in the bucket, empty and rinse.

NOTE: Do not use a dishwasher to clean the bucket. After clean, the bucket must be in place and securely seated for the dehumidifier to operate.

3. Clean the air filter

The air filter behind the front grille should be checked and cleaned at least every two weeks or more often if necessary.

NOTE: DO NOT RINSE OR PUT THE FILTER IN AN AUTOMATIC DISHWASHER.

To remove:

- Grip the tab on the filter and pull it upward, then pull it out as shown in Fig.8.
- Clean the filter with warm, soapy water. Rinse and let the filter dry before replacing it. Do not clean the filter in a dishwasher.

To attach:

- Insert the air filter into the unit from underside to upside. See Fig.10.

CAUTION:

DO NOT operate the dehumidifier without a filter because dirt and lint will clog it and reduce performance.

NOTE: The cabinet and front may be dusted with an oil-free cloth or washed with a cloth dampened in a solution of warm water and mild liquid dishwashing detergent. Rinse thoroughly and wipe dry. Never use harsh cleansers, wax or polish on the cabinet front. Be sure to wring excess water from the cloth before wiping around the controls. Excess water in or around the controls may cause damage to the unit.

Care and cleaning of the dehumidifier

4. When not using the unit for long time periods

- After turning off the unit, wait one day before emptying the bucket.
- Clean the main unit, water bucket and air filter.
- Cover the unit with a plastic bag.
- Store the unit upright in a dry, well-ventilated place.

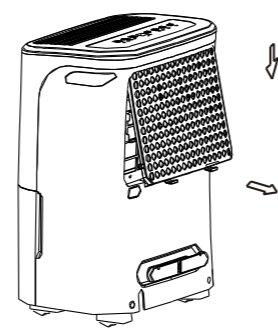

Fig. 8



Fig. 9

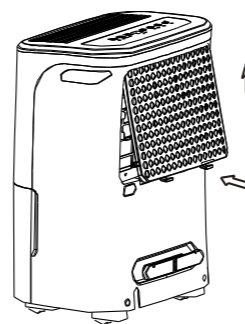

Fig. 10

Before calling for service, review the chart below first yourself.

Problem	What to check
Unit does not start	<ul style="list-style-type: none"> ● Make sure the dehumidifier's plug is pushed completely into the outlet. ● Check the house fuse/circuit breaker box. ● Dehumidifier has reached its preset level or bucket is full. ● Water bucket is not in the proper position.
Dehumidifier does not dry the air as it should	<ul style="list-style-type: none"> ● Did not allow enough time to remove the moisture. ● Make sure there are no curtains, blinds or furniture blocking the front or back of the dehumidifier. ● The humidity control may not be set low enough. ● Check that all doors, windows and other openings are securely closed. ● Room temperature is too low, below 5°C(41°F). ● There is a kerosene heater or something giving off water vapor in the room.
The unit makes a loud noise when operating	<ul style="list-style-type: none"> ● The air filter is clogged. ● The unit is tilted instead of upright as it should be. ● The floor surface is not level.
Frost appears on the coils	<ul style="list-style-type: none"> ● This is normal. The dehumidifier has Auto defrost feature.
Water on floor	<ul style="list-style-type: none"> ● Hose to connector or hose connection may be loose. ● Intend to use the bucket to collect water, but the back drain plug is removed.
ES, AS or P2 appear in the display	<ul style="list-style-type: none"> ● These are error codes and protection codes. See the CONTROL PADS ON THE DEHUMIDIFIER section.

LUCHTONTVOCHTIGER

GEBRUIKERSHANDLEIDING

Lees voordat u dit product gebruikt de instructies zorgvuldig en bewaar deze handleiding voor toekomstig gebruik.

SOCIALE OPMERKING

Als u deze luchtontvochtiger gebruikt in Europese landen, moet de volgende informatie opgevolgd worden:

VERWIJDERING: Gooi dit product niet weg als ongesorteerd stedelijk afval. Het afzonderlijk inzamelen van dit soort afval voor speciale behandeling is noodzakelijk.

Het is verboden om dit toestel weg te gooien met het huishoudelijk afval.

Er zijn verschillende mogelijkheden voor het verwijderen ervan:

- A) De stad heeft inzamelsystemen ingesteld waar elektronisch afval gratis door de gebruiker kan worden afgevoerd.
- B) Als u een nieuw product koopt zal de winkelier het oude product gratis terugnemen.
- C) De fabrikant zal het oude toestel gratis terugnemen voor verwijdering ervan.
- D) Aangezien oude producten waardevolle grondstoffen bevatten kunnen ze verkocht worden aan schroothandelaars.

Het zomaar weggooien van afval in bossen en Velden brengt uw gezondheid in gevaar omdat gevaarlijke stoffen in het grondwater kunnen lekken en zo hun weg naar de voedselketen vinden.

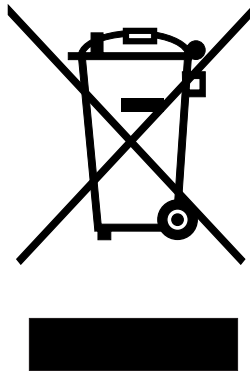

INHOUD

VEILIGHEIDSMATREGELEN

Waarschuwing	2
Let op	3
Elektrische informatie	4
WAARSCHUWINGEN (enkel gebruiken met R290/R32 koelmiddel)	5

BEDIENINGSTOETSEN OP DE LUCHTONTVOCHTIGER

Bedieningstoetsen	11
Andere functies	12

IDENTIFICATIE VAN ONDERDELEN

Identificatie van onderdelen	14
Het apparaat positioneren	15

WERKEN MET HET APPARAAT

Bij het gebruik van het apparaat	15
Het opgevangen water verwijderen	16

ZORG EN ONDERHOUD

Zorg en reiniging van de luchtontvochtiger	17
--	----

PROBLEEMOPLOSSING TIPS

Probleemoplossing tips	19
------------------------------	----



Lees Deze Handleiding

In deze handleiding vindt u vele nuttige tips over hoe uw luchtontvochtiger correct te gebruiken en te onderhouden. Gewoon wat preventieve zorg van uw kant, kan u heel wat tijd en geld besparen tijdens de levensduur van uw luchtontvochtiger. U zult veel antwoorden vinden op vaak voorkomende vragen in de probleemoplossing tips tabel. Als u eerst onze tabel met probleemoplossing tips nakijkt, hoeft u misschien zelfs niet te bellen voor service.



VEILIGHEIDSMATREGELEN

Om letsel bij de gebruiker of andere personen en materiële schade te voorkomen, moet men de volgende instructies naleven. Een foute bediening door het negeren van instructies kan letsel of schade veroorzaken.

- De ernst wordt geclassificeerd aan de hand van de volgende indicaties.

 WAARSCHUWING	Dit symbool geeft de mogelijkheid op overlijden of ernstig letsel aan.
 LET OP	Dit symbool geeft de mogelijkheid op letsel of schade aan eigendommen aan.

- De symbolen in deze handleiding betekenen zoals hieronder getoond wordt.

	Doe dit nooit.
	Doe dit altijd.

WAARSCHUWING

- | | | |
|--|---|--|
|  Ga niet over de classificatie van het stopcontact of het verbindingsapparaat. |  Bedien of stop het apparaat niet door de stekker in te steken of uit te trekken. |  Gebruik geen niet-gespecificeerd netsnoer of beschadig het niet. |
| <ul style="list-style-type: none">• Anders kan dit een elektrische schok of brand veroorzaken ten gevolge van een overmatige warmteontwikkeling. | <ul style="list-style-type: none">• Het kan een elektrische schok of brand veroorzaken ten gevolge van warmteontwikkeling. | <ul style="list-style-type: none">• Het kan een elektrische schok of brand veroorzaken. |
|  Wijzig de lengte van het netsnoer niet of deel het stopcontact niet met andere apparaten |  Steek de stekker niet in of trek deze niet uit met natte handen. |  Plaats het apparaat niet in de buurt van een warmtebron. |
| <ul style="list-style-type: none">• Het kan een elektrische schok of brand veroorzaken ten gevolge van warmteontwikkeling. | <ul style="list-style-type: none">• Het kan een elektrische schok veroorzaken. | <ul style="list-style-type: none">• Kunststof onderdelen kunnen smelten en brand veroorzaken. |
|  Sluit de stroom af als er vreemde geluiden, geuren of rook uit komen. |  Probeer nooit om het apparaat zelf uit elkaar te halen of te repareren. |  Vóór het reinigen moet je de stroom uitschakelen en het apparaat loskoppelen. |
| <ul style="list-style-type: none">• Het kan brand en elektrische schok veroorzaken. | <ul style="list-style-type: none">• Het kan een storing aan de machine of een elektrische schok veroorzaken. | <ul style="list-style-type: none">• Het kan een elektrische schok of letsel veroorzaken. |
|  Gebruik de machine niet in de nabijheid van ontvlambaar gas of brandbare stoffen, zoals benzine, benzeen, thinner, enz. |  Drink of gebruik het water dat uit het apparaat werd afgetapt niet. |  Verwijder de waterbak niet tijdens de werking. |
| <ul style="list-style-type: none">• Het kan een ontploffing of brand veroorzaken. | <ul style="list-style-type: none">• Het is verontreinigd en je kunt er ziek van worden. | <ul style="list-style-type: none">• Dit kan de bak vol bescherming van het apparaat activeren en een elektrische schok veroorzaken. |

⚠ LET OP

⊘ Gebruik het apparaat niet in kleine ruimtes.

- Gebrek aan ventilatie kan oververhitting en brand veroorzaken.

⊘ Zet het nergens waar water op het apparaat kan spatten

- Water kan het apparaat binnendringen en de isolatie aantasten. Dit kan elektrische schok of brand veroorzaken.

⊘ Zet het apparaat op een vlak, stevig gedeelte van de vloer.

- Als het apparaat omvalt, kan er water gemorst worden wat je eigendommen kan beschadigen of een elektrische schok of brand kan veroorzaken.

⚠ LET OP

⊘ Dek de in- of uitlaatopeningen niet af met doeken of handdoeken.

- Als er een gebrek aan luchtstroom is kan dit leiden tot oververhitting en brand.

⊘ Voorzichtigheid is geboden als je het apparaat gebruikt in een ruimte met de volgende personen:

- Baby's, kinderen, ouderen en mensen die niet gevoelig zijn voor vocht.

⊘ Gebruik het niet in gebieden waar chemicaliën worden gehanteerd.

- Dit zal ervoor zorgen dat het apparaat verslechtert vanwege chemicaliën en oplosmiddelen die in de lucht zijn opgelost.

⊘ Steek nooit je vinger of andere voorwerpen tussen de roosters of in openingen. Zorg ervoor dat je kinderen zeker waarschuwt voor deze gevaren.

- Het kan een elektrische schok of een storing aan het apparaat veroorzaken.

⊘ Plaats geen zwaar voorwerp op het netsnoer en wees voorzichtig dat het snoer niet wordt samengeperst.

- Het gevaar op brand of een elektrische schok bestaat.

⊘ Klim of zit niet op het apparaat.

- Je kunt jezelf kwetsen als je valt of als het apparaat omvalt.

⊘ Plaats de filters steeds goed. Reinig de filter eens per twee weken.

- Het gebruiken zonder filters kan een storing veroorzaken.

⊘ Als er water het apparaat binnendringt, schakel het apparaat dan uit en neem contact op met een gekwalificeerde servicemonteur.

- Het kan storingen aan het apparaat of een ongeluk veroorzaken.

⊘ Plaats geen vazen of andere watercontainers op het apparaat.

- Water kan in het apparaat terechtkomen, wat kan leiden tot het niet goed werken van de isolatie en elektrische schokken of brand kan veroorzaken.

⚠ LET OP

- Dit apparaat kan worden gebruikt door kinderen van 8 jaar en ouder en personen met verminderde fysieke, sensorische of mentale capaciteiten of gebrek aan ervaring en kennis als zij onder toezicht staan of instructies gekregen hebben over het gebruik van het apparaat op een veilige manier en de betrokken gevaren begrijpen. Kinderen mogen niet met het apparaat spelen. Reiniging en gebruikersonderhoud mag niet door kinderen worden gedaan als ze niet onder toezicht staan (van toepassing voor Europese landen)

VEILIGHEIDSMATREGELEN

- Dit apparaat is niet bedoeld voor gebruik door personen (inclusief kinderen) met beperkte fysieke, sensorische of mentale capaciteiten of gebrek aan ervaring en kennis, tenzij ze onder toezicht staan of instructies gekregen hebben over het gebruik van het apparaat door een persoon die verantwoordelijk is voor hun veiligheid. Kinderen moeten onder toezicht staan om ervoor te zorgen dat ze niet met het apparaat spelen, (van toepassing voor alle landen behalve Europese landen)
- Als het netsnoer beschadigd is, moet het worden vervangen door de fabrikant, zijn onderhoudsvertegenwoordiger of personen met vergelijkbare kwalificaties om gevaar te voorkomen.
- Het apparaat moet geïnstalleerd worden volgens de nationale bedradingsvoorschriften.
- Het apparaat met elektrische verwarming moet minstens 1 meter ruimte hebben ten opzichte van ontvlambare materialen.
- Voor onderhoud of herstelling van dit apparaat neem je contact op met de bevoegde servicemonteur.
- Gebruik het stopcontact niet als het los zit of beschadigd is.
- Gebruik je luchtontvochtiger niet in een natte ruimte zoals een badkamer of wasruimte.
- Gebruik dit product niet voor andere functies dan degene die in deze handleiding beschreven worden
- Contacteer de geautoriseerde installateur voor installatie van dit apparaat.
- Als de luchtontvochtiger tijdens het gebruik omviel, moet je het apparaat uitschakelen en onmiddellijk de stekker uit het stopcontact trekken. Inspecteer het apparaat op zicht om er zeker van te zijn dat er geen schade is.
- Als je vermoedt dat het apparaat beschadigd is, neem dan contact op met een monteur of de klantenservice voor bijstand.
- Tijdens een onweer moet de stroom worden afgesloten om schade aan het apparaat ten gevolge van bliksem te voorkomen.
- Om het risico op brand of elektrische schokken te verminderen mag je deze ventilator niet gebruiken met een snelheidsstuurtoestel in vaste toestand.
- Leg het snoer niet onder een tapijt. Bedek het snoer niet met vloerkleden, -lopers of gelijkaardige vloerbekleding. Leid het snoer niet onder meubels of apparaten. Leg het snoer uit de buurt van het verkeersgebied en waar men er niet kan over struikelen.
- Open het apparaat niet tijdens het gebruik.
- Raak de metalen delen van het apparaat niet aan wanneer de luchtfilter verwijderd moet worden.
- Houd de stekker vast aan het uiteinde van de stekker wanneer je hem uit trekt.

Elektrische informatie

- Op het achterpaneel van het apparaat vind je het naamplaatje van de fabrikant terug wat elektrische en andere technische gegevens bevat die specifiek zijn voor dit apparaat.
- Verzeker je ervan dat het apparaat correct geaard is. Om het gevaar op schokken en brand tot een minimum te herleiden, is een goede aarding belangrijk. Het netsnoer is uitgerust met een driepolige aardingstekker als bescherming tegen schokken.
- Gebruik je apparaat enkel in een goed geaard stopcontact. Als het stopcontact dat je wilt gebruiken onvoldoende geaard is of beschermd wordt door een tijdvertragingsekering of stroomonderbreker (de benodigde zekering of stroomonderbreker wordt bepaald aan de hand van de maximale stroomsterkte van het apparaat.) De maximale stroomsterkte wordt aangegeven op het naamplaatje op het apparaat), laat dan een gekwalificeerde elektricien het juiste stopcontact installeren.
- Ensure the receptacle is accessible after the unit installation.
- Gebruik geen verlengsnoeren of adapterstekkers met dit apparaat. Is het echter nodig dat je een verlengsnoer gebruikt, gebruik dan alleen een goedgekeurd "Luchtontvochtiger" verlengsnoer (verkrijgbaar in de meeste plaatselijke ijzerwinkels).
- Om de mogelijkheid op lichamelijk letsel tot een minimum te herleiden, moet de stroomtoevoer naar het apparaat altijd worden afgesloten, vóór installatie en/of onderhoud.
- Alle bedrading moet strikt worden uitgevoerd volgens het bedradingsschema op de middelste schot van het apparaat (achter de wateremmer).

Neem nota van de specificaties van de zekering

De printplaat (PCB) van het apparaat is ontworpen met een zekering om overstroombeveiliging te voorzien. De specificaties van de zekering staan afgedrukt op de printplaat, bijvoorbeeld: T 3.15A/250V (or 350V), enz.

OPMERKING: Alle afbeeldingen in de handleiding zijn enkel ter referentie. De werkelijke vorm van het apparaat dat je gekocht hebt, kan enigszins afwijken, maar de bedieningen en functies zijn hetzelfde.

Opmerking over gefluoreerde gassen

- Gefluoreerde broeikasgassen worden bewaard in hermetisch afgesloten apparatuur. Voor specifieke informatie over de soort, de hoeveelheid en het CO₂-equivalent in tonnen van het gefluoreerde broeikasgas (bij sommige modellen), raadpleeg je best het relevante etiket op het apparaat zelf.
- Installatie, service, onderhoud en reparatie van dit apparaat moet worden uitgevoerd door een gecertificeerde monteur.
- Het verwijderen en recyclen van het product moet worden uitgevoerd door een gecertificeerde monteur.

WAARSCHUWINGEN (enkel gebruiken met R290/R32 koelmiddel)

- Gebruik geen middelen om het ontdooiproces te versnellen of om schoon te maken, anders dan degenen die aanbevolen zijn door de fabrikant.
- Je moet het apparaat opbergen in een ruimte zonder continu werkende ontstekingsbronnen (bijvoorbeeld: open vuur, een werkend gastoestel of een werkende elektrische verwarming).
- Niet doorboren of verbranden.
- Weet dat de koelmiddelen mogelijk geurloos zijn.
- Het apparaat moet worden geïnstalleerd, bediend en opgeborgen in een ruimte met een vloeroppervlak dat groter is dan 4 m².
- Het naleven van de nationale gasvoorschriften moet worden verzekerd.
- Belemmer ventilatieopeningen niet.
- Het apparaat moet zo worden opgeslagen dat mechanische schade vermeden wordt.
- Een waarschuwing dat het apparaat moet worden opgeslagen in een goed geventileerde ruimte waarvan de grootte overeenkomt met de ruimte die is gespecificeerd voor gebruik.
- Iedereen die betrokken is bij het werken aan of openen in een koudemiddelcircuit, moet in het bezit zijn van een geldig certificaat van een door de industrie geaccrediteerde beoordelingsautoriteit, die hun bevoegdheid om koelmiddelen veilig te behandelen in overeenstemming met een door de branche erkende beoordelingsspecificatie autoriseert.
- Onderhoud mag alleen worden uitgevoerd zoals aanbevolen door de fabrikant van de apparatuur. Onderhoud en herstellingen waarvoor de assistentie van ander bekwaam personeel vereist is, moeten worden uitgevoerd onder toezicht van de persoon die bevoegd is voor het gebruik van ontvlambare koelmiddelen.





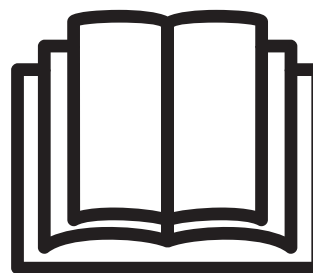

Let op: Risico op brand / ontvlambare materialen
(Alleen vereist voor R32/R290-apparaten)



BELANGRIJKE OPMERKING: Lees deze handleiding zorgvuldig door voordat je, je nieuwe luchtontvochtiger installeert of gebruikt. Bewaar deze handleiding voor toekomstige referentie.

VEILIGHEIDSMATREGELEN

Uitleg van de symbolen die op het apparaat worden weergegeven (het apparaat gebruikt alleen R32/R290 koelmiddel):

	WAARSCHUWING	Dit symbool geeft aan dat dit apparaat een ontvlambaar koelmiddel gebruikt. Als het koelmiddel lekt en wordt blootgesteld aan een externe ontstekingsbron, bestaat de kans op brand.
	LET OP	Dit symbool geeft aan dat de bedieningshandleiding zorgvuldig moet worden gelezen.
	LET OP	Dit symbool geeft aan dat servicepersoneel deze apparatuur moet hanteren met verwijzing naar de installatiehandleiding.
	LET OP	Dit symbool duidt op de aanwezigheid van informatie, zoals de bedieningshandleiding of installatiehandleiding.

WAARSCHUWINGEN (enkel gebruiken met R290/R32 koelmiddel)

1. Vervoer van apparatuur die ontvlambare koelmiddelen bevat

Zie transportvoorschriften

2. Het markeren van apparatuur met behulp van borden

Zie lokale voorschriften

3. Afvoer van apparatuur die ontvlambare koelmiddelen gebruikt

Zie nationale voorschriften.

4. Opslag van apparatuur/apparaten

De apparatuur moet opgeslagen worden in overeenstemming met de instructies van de fabrikant.

5. Opslag van verpakte (niet-verkochte) apparatuur

De opslagpakket beveiliging moet zodanig vervaardigd zijn dat mechanische schade aan de apparatuur in de verpakking geen lekkage van de koelmiddelvulling veroorzaakt.

Het maximale aantal apparaten dat samen mag worden opgeslagen, wordt bepaald door lokale voorschriften.

6. Informatie over onderhoud

1) Controles van het gebied

Alvorens met werkzaamheden aan systemen met brandbare koelmiddelen te beginnen, zijn veiligheidscontroles nodig om ervoor te zorgen dat het ontstekingsrisico tot een minimum wordt beperkt. Voor herstellingen aan het koelsysteem moeten de volgende voorzorgsmaatregelen in acht worden genomen alvorens werkzaamheden aan het systeem te starten.

2) Werkprocedure

De werkzaamheden moeten worden uitgevoerd volgens een gecontroleerde procedure om het risico op aanwezigheid van een ontvlambaar gas of damp terwijl het werk wordt uitgevoerd tot een minimum te herleiden.

3) Algemeen werkgebied

Al het onderhoudspersoneel en anderen die in de omgeving werkzaam zijn, moeten worden geïnstrueerd over de aard van het werk dat wordt uitgevoerd. Werken in besloten ruimten moet worden vermeden. Het gebied rond de werkruimte zal worden afgesloten. Zorg ervoor dat de omstandigheden in het gebied veilig zijn door het beheren van ontvlambaar materiaal.

4) Controleren op aanwezigheid van koelmiddel

Het gebied moet vóór en tijdens het werk worden gecontroleerd met een geschikte koelmiddeldetector, om te verzekeren dat de monteur op de hoogte is van potentieel ontvlambare atmosferen. Zorg ervoor dat de gebruikte lekdetectieapparatuur geschikt is voor gebruik met ontvlambare koelmiddelen, d.w.z. niet-vonkend, adequaat afgedicht of intrinsiek veilig.

5) Aanwezigheid van een brandblusser

Als er warm werk moet worden uitgevoerd op de koelapparatuur of daarmee samenhangende onderdelen, moet een geschikt brandblusapparatuur beschikbaar zijn. Zorg voor een droog poeder of CO₂ brandblusser naast het laadgebied.

6) Geen ontstekingsbronnen

Iemand die werkzaamheden uitvoert met betrekking tot een koelsysteem waarbij pijpwerk dat brandbaar koelmiddel bevat of bevatte wordt blootgesteld, moet alle ontstekingsbronnen op een zodanige manier gebruiken dat dit niet kan leiden tot het risico op een brand of ontploffing. Alle mogelijke ontstekingsbronnen, inclusief het roken van sigaretten, moeten op voldoende afstand gehouden worden van de plaats van installatie, herstelling, verwijdering en afvoer, gedurende dewelke mogelijk ontvlambaar koelmiddel kan worden vrijgegeven in de omliggende ruimte. Voordat het werk uitgevoerd wordt, moet het gebied rond de apparatuur worden gecontroleerd om er zeker van te zijn dat er geen gevaar op ontvlaming of ontstekingsrisico's zijn. Er worden ook Niet Roken borden geplaatst.

7) Geventileerde ruimte

Zorg ervoor dat het gebied buiten is of dat het voldoende geventileerd wordt voordat het systeem wordt geopend of wanneer er sprake is van warm werk. Gedurende de periode dat de werkzaamheden worden uitgevoerd, moet er ventilatie zijn. De ventilatie moet veilig elk vrijgekomen koelmiddel verspreiden en bij voorkeur het uitwendig in de atmosfeer uitstoten.

8) Controles van de koelapparatuur

Als er elektrische onderdelen worden gewijzigd, moeten deze geschikt zijn voor het doel en de juiste specificatie hebben. De onderhouds- en servicerichtlijnen van de fabrikant moeten steeds worden gevolgd. Raadpleeg bij twijfel de technische dienst van de fabrikant voor bijstand.

De volgende controles moeten worden uitgevoerd op installaties die ontvlambare koelmiddelen gebruiken:

Dat de laadgrootte is in overeenstemming met de grootte van de ruimte waarin de koelmiddel bevattende onderdelen geïnstalleerd zijn;

Dat de ventilatieapparatuur en -uitlaten adequaat werken en niet belemmerd worden;

Als een indirect koelcircuit wordt gebruikt, moet het secundaire circuit worden gecontroleerd op de aanwezigheid van koelmiddel;

De markering op de apparatuur is zichtbaar en leesbaar. Markeringen en tekens die onleesbaar zijn, moeten worden gecorrigeerd;

Koelleidingen of -onderdelen worden geïnstalleerd op een plaats waar het onwaarschijnlijk is dat ze worden blootgesteld aan een stof die koelmiddel bevattende componenten kan aantasten, tenzij de componenten zijn vervaardigd van materialen die inherent bestand zijn tegen corrosie of die op geschikte wijze beschermd zijn tegen het zodanig gecorrodeerd worden.

9) Controles van elektrische apparaten

Herstelling en onderhoud van elektrische componenten omvat initiële veiligheidscontroles en inspectieprocedures voor onderdelen. Als er een storing is die de veiligheid in gevaar kan brengen, mag er geen elektrische voeding op het circuit worden aangesloten totdat het naar tevredenheid afgehandeld werd. Als de fout niet onmiddellijk kan worden gecorrigeerd maar het noodzakelijk is om door te gaan, moet een adequate tijdelijke oplossing worden gebruikt. Dit zal worden gemeld aan de eigenaar van de apparatuur, zodat alle partijen hierover geadviseerd zijn.

Initiële veiligheidscontroles omvatten:

Dat condensatoren worden ontladen: dit moet op een veilige manier gebeuren om vonkvorming te voorkomen;

Dat er geen elektrische componenten en bedrading waar spanning op zit worden blootgesteld tijdens het opladen, herstellen of zuiveren van het systeem;

Dat er continuïteit van aarding is.

7. Herstellingen aan verzegelde onderdelen

1) Tijdens herstellingen aan verzegelde onderdelen moeten alle elektrische voorzieningen losgekoppeld worden van de apparatuur waaraan wordt gewerkt voordat de verzegelde bedekkingen, enz. verwijderd worden. Als het absoluut nodig is om een elektrische voeding te hebben tijdens onderhoudswerkzaamheden, dan moet er zich een permanent werkende vorm van lekdetectie op het meest kritieke punt bevinden om te waarschuwen voor een potentieel gevaarlijke situatie.

VEILIGHEIDSMATREGELLEN

2) In het bijzonder moet er aandacht worden besteed aan het volgende om ervoor te zorgen dat door te werken aan elektrische onderdelen, de behuizing niet op zo'n manier wordt gewijzigd dat het beschermingsniveau hierdoor beïnvloed wordt.

Dit is inclusief schade aan kabels, overmatig aantal aansluitingen, terminals die niet werden gemaakt volgens de oorspronkelijke specificatie, schade aan afdichtingen, foutieve aansluiting van wartels, enz.

Zorg ervoor dat het apparaat veilig gemonteerd is.

Zorg ervoor dat afdichtingen of afdichtingsmaterialen niet zodanig verslechterd zijn dat ze het binnendringen van ontvlambare atmosferen niet meer kunnen verhinderen. Vervangingsonderdelen moeten overeenstemmen met de specificaties van de fabrikant.

OPMERKING: Het gebruik van siliconen kit kan de doeltreffendheid van sommige soorten lekkagedetectie apparatuur belemmeren. Intrinsiek veilige onderdelen hoeven niet te worden geïsoleerd voordat eraan gewerkt wordt.

8. Herstellingen aan intrinsiek veilige onderdelen

Breng geen permanente inductieve of lastcapaciteit aan op het circuit zonder ervoor te zorgen dat dit de toegestane spanning en stroom voor de gebruikte apparatuur niet overschrijdt. Intrinsiek veilige onderdelen zijn de enige waaraan gewerkt kan worden terwijl ze onder spanning staan in de aanwezigheid van een ontvlambare atmosfeer. Het testapparaat moet de correcte notering hebben.

Vervang onderdelen enkel met onderdelen die door de fabrikant gespecificeerd zijn. Andere onderdelen kunnen ertoe leiden dat koelmiddel lekt en in de atmosfeer ontbrandt.

9. Bekabeling

Ga na of de bekabeling niet onderhevig was aan slijtage, corrosie, overmatige druk, trillingen, scherpe randen of andere nadelige milieueffecten. Bij het controleren moet men ook rekening houden met de effecten van veroudering of voortdurende trillingen van bronnen zoals compressoren of ventilatoren.

10. Detectie van ontvlambare koelmiddelen

Er mogen in geen enkel geval potentiële ontstekingsbronnen gebruikt worden bij het zoeken naar of detecteren van koelmiddellekkages. Een halogenide fakkelt (of een andere detector die een open vlam gebruikt) mag niet worden gebruikt.

11. Lekkage detectiemethodes

De volgende lekkage detectiemethodes worden aanvaard voor systemen die ontvlambare koelmiddelen bevatten. Elektronische lekkagedetectoren worden gebruikt voor het detecteren van ontvlambare koelmiddelen, maar mogelijk is de gevoeligheid niet toereikend of moet het opnieuw worden gekalibreerd. (Detectieapparatuur moet worden gekalibreerd in een koelmiddelvrije ruimte.) Verzeker je ervan dat de detector geen potentiële ontstekingsbron en geschikt is voor het gebruikte koelmiddel. Lekkage detectieapparatuur zal worden ingesteld op een percentage van de LFL van het koelmiddel en gekalibreerd worden volgens het gebruikte koelmiddel en het juiste percentage aan gas (maximaal 25%) wordt bevestigd. Lekkage detectievlloeistoffen zijn geschikt om gebruikt te worden met de meeste koelmiddelen, het gebruik van chloorhoudende reinigingsmiddelen dient echter te worden vermeden omdat chloor kan reageren met het koelmiddel en dit het koperen leidingwerk kan corroderen. Als er een vermoeden van een lek is, wordt alle open vuur verwijderd/gedoofd. Als er lekkage van koelmiddel wordt vastgesteld waarvoor solderen vereist is, moet al het koelmiddel uit het systeem verwijderd of geïsoleerd worden (door middel van afsluiters) in een deel van het systeem dat zich op afstand van het lek bevindt. Zowel vóór als tijdens het soldeerproces moet er zuurstofvrije stikstof (OFN) door het systeem worden gespoeld.

12. Verwijdering en evacuatie

Bij het openen van het koelcircuit om herstellingen uit te voeren of voor welk doel dan ook, moeten conventionele procedures worden gebruikt. Het is echter belangrijk dat de beste werkwijze wordt gevolgd, aangezien ontvlambaarheid steeds in overweging genomen moet worden. De volgende procedure moet worden nageleefd:

Verwijder het koelmiddel;

Zuiver het circuit met inert gas;

Evacueer;

Zuiver opnieuw met inert gas;

Open het circuit door te snijden of te lassen.

De koelmiddelvulling moet worden gerecupereerd in de correcte recuperatie cilinders. Het systeem wordt gespoeld met OFN om het apparaat veilig te maken. Het is mogelijk dat dit proces meerdere keren moet worden herhaald. Voor deze taak mag men geen gebruik maken van perslucht of zuurstof.

Het spoelen moet worden bereikt door het vacuüm in het systeem te doorbreken met OFN en te blijven vullen tot men de werkdruk bereikt, vervolgens moet er in de atmosfeer worden ontlucht en tenslotte vacuümtrekken. Men moet dit proces blijven herhalen totdat er geen koelmiddel meer in het systeem zit. Als de laatste OFN-lading wordt gebruikt, wordt het systeem ontlucht tot de atmosferische druk om het werk mogelijk te maken. Deze bewerking is van vitaal belang als er aan het leidingwerk soldeer activiteiten moeten plaatsvinden.

Zorg ervoor dat de uitlaat voor de vacuümpomp zich niet in de buurt van ontstekingsbronnen bevindt en dat er ventilatie beschikbaar is.

13. Laadprocedures

Naast de normale laadprocedures moet men ook de volgende vereisten volgen. Verzeker je ervan dat er geen verontreiniging met verschillende koelmiddelen plaatsvindt als je laadapparatuur gebruikt. Slangen of leidingen dienen zo kort mogelijk te zijn om de hoeveelheid koelmiddel die zich erin bevindt tot een minimum te herleiden.

Cilinders moeten rechtop worden bewaard.

Verzeker je ervan dat het koelsysteem geaard is voordat je het systeem met koelmiddel vult. Plaats een label op het systeem als het opladen voltooid is (indien dit nog niet het geval is).

De uiterste zorgvuldigheid is geboden om ervoor te zorgen dat het koelsysteem niet overvult wordt.

Het systeem moet onder druk getest worden met OFN voordat het opnieuw wordt opgeladen. Na het voltooiën van het opladen maar vóór de inbedrijfstelling moet het systeem worden getest op lekkage. Voor het verlaten van de site zal er nog een lektest uitgevoerd.

14. Buitengebruikstelling

Voordat men deze procedure uitvoert, is het essentieel dat de monteur volledig bekend is met de apparatuur en de details ervan. Het is de aanbevolen goede werkwijze om alle koelmiddelen veilig te recupereren. Voorafgaand aan de uit te voeren taak moet men een monster van de olie en het koelmiddel nemen voor het geval er een analyse nodig is voor het teruggewonnen koelmiddel opnieuw kan worden gebruikt. Het is essentieel dat er elektrische stroom beschikbaar is voordat de taak wordt gestart.

- a) Raak vertrouwd met de apparatuur en zijn werking.
- b) Isoleer het systeem elektrisch.
- c) Verzeker je hiervan voordat je de procedure probeert:

Er is, indien nodig, uitrusting voor mechanische behandeling beschikbaar voor het hanteren van koelmiddelcilinders; Alle persoonlijke beschermingsmiddelen zijn beschikbaar en worden correct gebruikt;

Het herstelproces wordt te allen tijde gecontroleerd door een bevoegd persoon;

Recuperatie apparatuur en cilinders voldoen aan de toepasselijke normen.

- d) Draineer het koelmiddelsysteem indien mogelijk.
- e) Als een vacuüm niet mogelijk is, maak dan een spuitstuk zodat je het koelmiddel uit verschillende delen van het systeem kunt verwijderen.
- f) Verzeker je ervan dat de cilinder zich op de schalen bevindt voordat het herstel plaatsvindt.
- g) Start de herstel machine en werk in overeenstemming met de instructies van de fabrikant.
- h) Doe de cilinders niet te vol. (Niet meer dan 80% volume vloeibare lading).
- i) Overschrijd de maximale werkdruk van de cilinder niet, zelfs niet tijdelijk.
- j) Als de cilinders correct gevuld werden en het proces voltooid is, moet je ervoor zorgen dat de cilinders en de apparatuur onmiddellijk van de locatie worden verwijderd en dat alle isolatiekleppen op de apparatuur afgesloten zijn.

k) Gerecupereerd koelmiddel mag niet in een ander koelsysteem worden geladen tenzij dit gereinigd en gecontroleerd is.

15. Etikettering

De apparatuur moet een etiket krijgen met de vermelding dat het buitengebruik gesteld is en het koelmiddel geleegd werd. Het etiket moet worden gedateerd en ondertekend. Verzeker je ervan dat er op de apparatuur etiketten aanwezig zijn met de melding dat de apparatuur onvlambaar koelmiddel bevat.

16. Recuperatie

Bij het verwijderen van koelmiddel uit een systeem, hetzij voor onderhoud of buitengebruikstelling, is de aanbevolen goede werkwijze het veilig verwijderen van alle koelmiddelen.

Bij het overbrengen van koelmiddel in cilinders moet men ervoor zorgen dat er alleen geschikte koelmiddel recuperatiecilinders worden gebruikt. Zorg ervoor er voldoende cilinders beschikbaar zijn voor het houden van de totale systeemvulling. Alle cilinders die gebruikt gaan worden zijn bestemd voor het gerecupereerde koelmiddel en geëtiketteerd voor dat koelmiddel (d.w.z. speciale cilinders voor het recupereren van koelmiddel). De cilinders moeten compleet en in goede staat zijn met een overdrukventiel en bijbehorende afsluitkleppen. Lege recuperatiecilinders worden geëvacueerd en, indien mogelijk, gekoeld voordat het recupereren plaatsvindt.

De recuperatieapparatuur moet in goede staat zijn met een instructies aangaande de voorhanden zijnde apparatuur en moet geschikt zijn voor het recupereren van onvlambare koelmiddelen.

Daarnaast moeten er gekalibreerde weegschalen beschikbaar zijn die in goede staat verkeren. De slangen moeten compleet zijn met lekvrije ontkoppelingskoppelingen en in goede staat verkeren. Voordat je de recuperatie machine gebruikt moet je controleren of deze in goede staat, goed onderhouden is en dat alle bijbehorende elektrische onderdelen afgedicht werden om ontvlamming te voorkomen in het geval dat er koelmiddel vrijkomt. Raadpleeg de fabrikant als je twijfelt.

Het gerecupereerde koelmiddel wordt geretourneerd naar de leverancier van het koelmiddel in de correcte recuperatiecilinder en de relevante afvaltransportnota wordt geregeld. Meng geen koelmiddelen in recuperatie eenheden en zeker niet in cilinders. Als compressoren of compressoroliën verwijderd dienen te worden, moet je jezelf ervan verzekeren dat ze geëvacueerd zijn tot een aanvaardbaar niveau om ervoor te zorgen dat er geen brandbaar koelmiddel in het smeermiddel achterblijft. Het evacuatieproces moet worden uitgevoerd voordat de compressor geretourneerd wordt naar de leveranciers. Er mag alleen elektrische verwarming gebruikt worden op de compressorbehuizing om dit proces te versnellen. Wanneer olie uit een systeem wordt afgetapt, moet dit op een veilige manier gebeuren.

OPMERKING: Het bedieningspaneel van het door jou gekochte apparaat kan enigszins verschillen naargelang het model.

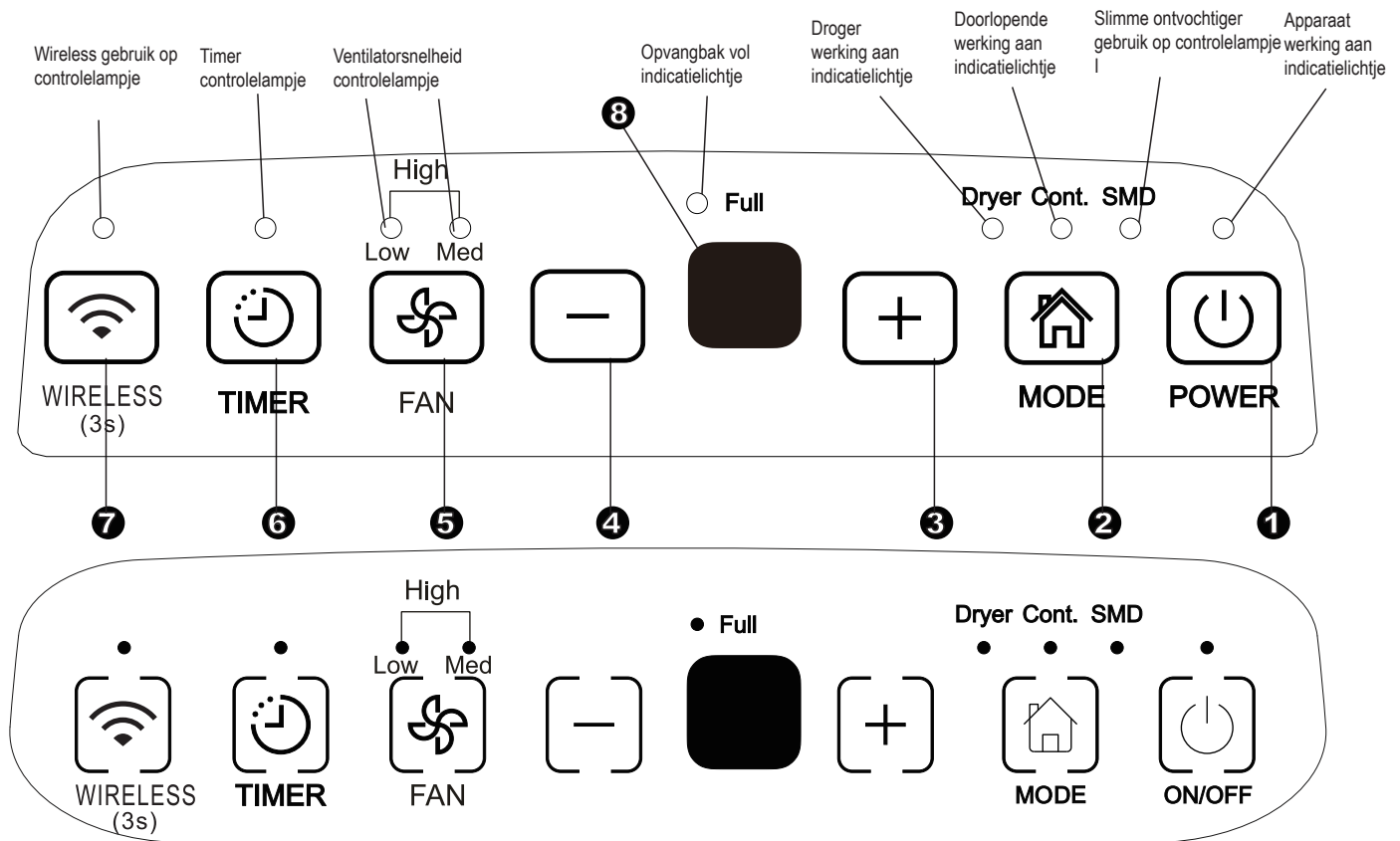

Fig.1

Bedieningstoetsen

Wanneer u de knop indrukt om van gebruiksmodus te veranderen, zal de eenheid een bleep geluid maken om aan te tonen dat het van modus aan het veranderen is.

1 Aan/Uit-toets

Druk erop om de luchtontvochtiger aan en uit te zetten. **OPMERKING:** Wanneer de compressor opstart of stopt, kan het zijn dat de eenheid een luid geluid maakt, dit is normaal.

2 Mode-toets

Druk erop om de gewenste bedieningsmodus te kiezen uit Ontvochtigen, Droger, Doorlopend ontvochtigen en Smart ontvochtigen.

OPMERKING: Droger en Smart ontvochtigen modi zijn optioneel.

3 4 + / -: Boven/Onder Kussen

• Luchtvochtigheid instellen bedieningstoetsen

De vochtigheidsgraad kan worden ingesteld van 35% RV (relatieve luchtvochtigheid) tot 85% RV (relatieve luchtvochtigheid) in stappen van 5%.
 Voor droger lucht, druk op het + kussen en stel een lager percentage (%) in.
 Voor vochtig lucht, druk het - kussen en stel een hoger percentage (%) in.

• TIMER instellen bedieningstoetsen

Gebruik de Omhoog/omlaag toetsen om de Auto start en Auto stop tijd instellen van 0,0 tot 24u.

5 Ventilator Kussen

Beheer de ventilatorsnelheid. Druk om ventilatorsnelheid te selecteren, in drie stappen: laag, medium en hoog. Het ventilatorsnelheid controlelampje licht op onder verschillende instellingen van ventilatorsnelheid. Maar als u voor een hoge ventilatorsnelheid kiest, zal zowel de lage als medium ventilatorsnelheid verlichting oplichten.

6 Timer-toets

Druk om de Auto start en Auto stop functies te starten, samen met het + en - kussen.

7 Wireless Kussen (optioneel)

Druk het kussen 3 seconden in om de Wireless connectie modus op te starten. Het LED DISPLAY toont 'AP' aan (op dit moment zal de eenheid alle andere functies afsluiten) om aan te tonen dat u de Wireless connectie kan instellen. Indien de connectie (router) binnen de 8 minuten succesvol is, zal de eenheid de Wireless connectie modus automatisch verlaten en zal de Wireless controle oplichten en zal de eenheid de vorige functies invoeren. Indien connectie binnen de 8 minuten faalt, zal de eenheid de Wireless connectie modus automatisch verlaten.

8 Display

Toont het ingestelde vochtigheidsniveau in % van 35% tot 85% of auto start/stop tijd (0-24u) instelling, en toont vervolgens de actuele (5% nauwkeurigheid) luchtvochtigheid in de kamer in % van 30% RV (relatieve luchtvochtigheid) tot 90% RV (relatieve luchtvochtigheid).

Foutcodes en Beveiligingscodes:

AS- Vochtigheid sensor module fout- Koppel de eenheid los en steek hem terug in. Indien de fout zich herhaalt, gelieve te bellen voor dienstverlening.

ES- Temperatuursensor fout- Ontkoppel het apparaat en sluit het weer aan. Als de fout zich blijft voordoen, dien je contact op te nemen voor service.

P2- De opvangbak is vol of de emmer staat niet op de juiste positie -- Ledig de opvangbak en zet hem op de juiste plaats terug.

Andere functies

Opvangbak vol licht

Licht op wanneer de opvangbak geleegd dient te worden, of wanneer de opvangbak verwijderd werd of niet op de juiste positie werd teruggeplaatst.

Auto Uitschakelen

Als de opvangbak vol is of als de opvangbak verwijderd werd of niet op de juiste positie teruggeplaatst werd, wordt de ontvochtiger uitgeschakeld. Bij sommige modellen blijft de ventilatormotor 30 seconden werken.

Auto Ontdooien

Als er zich vorst op de verdampingsspoelen ophoopt, gaat de compressor cyclus uit en blijft de ventilator draaien totdat de vorst weg is.

OPMERKING: Tijdens de auto ontdooien werking kan het apparaat het geluid van stromend koelmiddel voortbrengen, dit is normaal.

Wacht 3 minuten voordat je de werking hervat

Nadat het apparaat stopte, kan het de eerste 3 minuten niet opnieuw gestart. Dit dient om het apparaat te beschermen. De werking start automatisch na 3 minuten.

Smart ontvochtigen modus (optioneel)

In de smart ontvochtigen modus regelt het apparaat automatisch de luchtvochtigheid in de ruimte in een comfortabel bereik tussen 45% ~ 55% afhankelijk van de kamertemperatuur. De ontvochtigen instellen functie zal niet werken.

Auto-Herstarten

Als het apparaat onverwachts stopt omwille van een stroomonderbreking, wordt het automatisch herstart met de vorige functie-instelling als de stroom terugkeert.

De Timer instellen

- Druk om de Auto start of Auto stop functie te starten, samen met de ⊕ en ⊖ kussen.
- Wanneer de eenheid aan is, druk op het Timer kussen om de AUTO STOP functie te activeren. Wanneer de eenheid uit staat, druk op deze knop om de AUTO START functie te activeren.
- Druk op of houdt de OMHOOG of OMLAAG toets ingedrukt om de Auto tijd te wijzigen in stappen van 0,5u, tot 10u, daarna in stappen van 1 u tot 24u. De besturing zal aftellen naar de overblijvende tijd tot u opnieuw kan starten.
- De gekozen tijd wordt binnen 5 seconden geregistreerd en het systeem keert automatisch terug naar de vorige luchtvochtigheidsinstelling.
- De eenheid AAN of UIT zetten of het aanpassen van de timerinstelling naar 0.0 wordt de Auto Start of Auto Stop functie geannuleerd.
- Wanneer het LED display de code P2 weergeeft, wordt de Auto Start of Auto Stop functie ook geannuleerd.

Droger-modus (optioneel)

Het apparaat werkt tegen de MAX ontvochtiging functie als het zich in de droger-modus bevindt. De ventilatorsnelheid is vastgesteld op hoge ventilatorsnelheid.

OPMERKING:

- De Droger modus dient te worden gebruikt in een gesloten ruimte, open geen deur of raam.
- Om de beste ontvochtiging te laten plaatsvinden, droog de natte kleding eerst uit.
- Zorg ervoor dat de luchtstroom richting de natte kleding is gericht (Zie Fig. A).
- Dikke en zware natte kleren zullen mogelijk niet de efficiëntste ontvochtiging krijgen.

LET OP

- Dek de luchtinlaat van het apparaat niet af met kleren. Kan excessieve warmte, brand of fout in de eenheid veroorzaken.
- Plaats geen natte kleren bovenop het apparaat en laat geen water in het apparaat druppelen. Dit kan een elektrische schok of storing aan het apparaat veroorzaken.

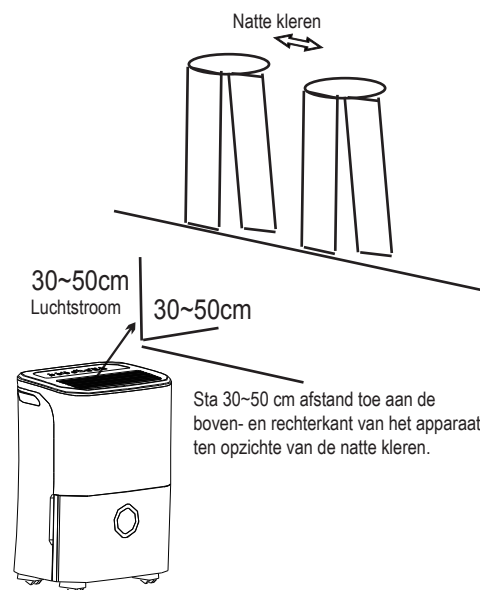

Fig.A

BEDIENINGSTOETSEN OP DE LUCHTONTVOCHTIGER

Identificatie van onderdelen

Voorkant

- ① Bedieningspaneel
- ② Hanvat (beide kanten)
- ③ Luchtuitlaat rooster
- ④ Opvangbak
- ⑤ Waterniveau venster

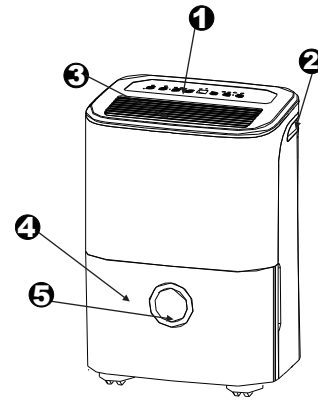

Fig. 2

Achterkant

- ① Afvoerslang uitlaat
- ② zwenkwiel
- ③ Netsnoer en stekker
- ④ Luchtinlaat rooster
- ⑤ LuchtfILTER (achter het rooster)
- ⑥ Stroomkabel Gesp (Enkel gebruikt wanneer de eenheid wordt opgeslagen.)

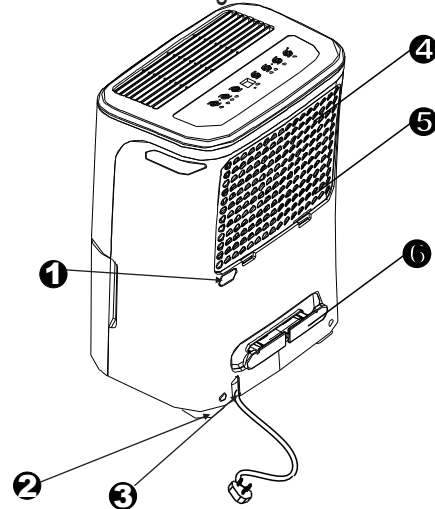

Fig. 3

OPMERKING: Alle afbeeldingen in de handleiding zijn enkel ter referentie. De actuele vorm van de eenheid die u heeft aangekocht kan lichtjes verschillen, de actuele vorm zal heersen. De bedieningen en functies zijn hetzelfde.

Het apparaat positioneren

Een luchtontvochtiger die in een kelder gebruikt wordt, heeft weinig of geen effect bij het drogen van een aanpalend gesloten opslaggebied, zoals een kast, tenzij er voldoende luchtcirculatie in en uit het gebied is.

- Niet buiten gebruiken.
- Deze luchtontvochtiger is alleen bedoeld voor huishoudelijk gebruik binnen. Deze luchtontvochtiger mag niet worden gebruikt voor commerciële of industriële doeleinden.
- Plaats de ontvochtiger op een gladde, vlakke vloer die sterk genoeg is om het apparaat met een volle opvangbak te kunnen dragen.
- Sta minstens 20 cm luchtruimte aan alle kanten van het apparaat toe voor een goede luchtcirculatie.
- Zet het apparaat in een ruimte waar de temperatuur niet onder de 5°C(41°F) zakt. De spoelen kunnen worden bedekt met vorst bij temperaturen onder 5°C(41°F), dit kan de prestaties verminderen.
- Zet het apparaat niet in de buurt van een wasdroger, verwarming of radiator.
- Gebruik het apparaat daar waar boeken of waardevolle voorwerpen bewaard worden om zodoende vochtschade te voorkomen.
- Gebruik de luchtontvochtiger in een kelder om vochtschade te vermijden.
- De luchtontvochtiger moet in een afgesloten ruimte gebruikt worden om het meest efficiënt te kunnen zijn.
- Sluit alle deuren, ramen en andere openingen naar de kamer.

Bij het gebruiken van het apparaat

- Als je de luchtontvochtiger voor de eerste keer gebruikt, moet je het apparaat gedurende 24 uur continu laten werken.
- Dit apparaat is ontworpen om te werken in een werkomgeving tussen de "5°C/41°F" en "32°C/90°F", en tussen 30% (RV) en 80% (RV).
- Als het apparaat uitgeschakeld werd en snel opnieuw moet worden ingeschakeld, moet je ongeveer drie minuten wachten tot de correcte werking wordt hervat.
- Sluit de luchtontvochtiger niet aan op een verdeeldoos, die ook gebruikt wordt voor andere elektrische apparaten.
- Kies een geschikte plaats en verzeker je ervan dat je gemakkelijk bij een stopcontact kunt.
- Sluit het apparaat aan op een geaard stopcontact.
- Verzeker je ervan dat de opvangbak correct geplaatst is, anders zal het apparaat niet goed werken.

OPMERKING: Wees voorzichtig met het bewegen van het apparaat als het water in de opvangbak een bepaald niveau bereikt, dit om te voorkomen dat het omvalt

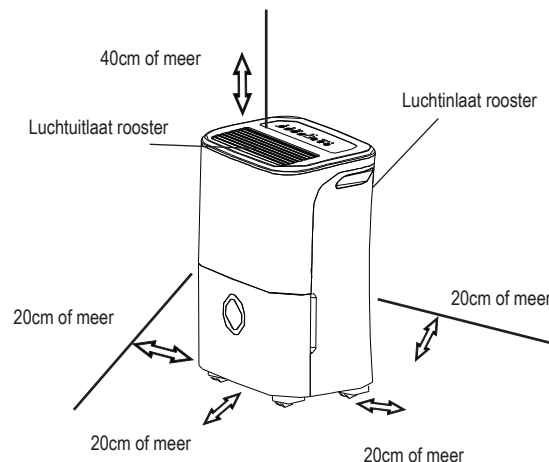

Fig. 4

Zwenkwielen (installeer ze op vier punten aan de onderkant van het apparaat)

- Forceer de zwenkwielen niet om over een tapijt te rijden en verplaats het apparaat niet als er water in de emmer is. (Het apparaat kan omkantelen en water morsen.)

OPMERKING: Zwenkwielen zijn optioneel, sommige modellen hebben er geen.

WERKEN MET HET APPARAAT

Het opgevangen water verwijderen

Er zijn twee manieren om het opgevangen water te verwijderen.

1. Gebruik de opvangbak

- Als de opvangbak vol is, licht het indicatielichtje Full op, en op het digitale display verschijnt er P2.
- Trek de opvangbak er langzaam uit. Houd de linker- en rechterhandvaten stevig vast en trek voorzichtig recht naar buiten zodat er geen water gemorst wordt. Zet de opvangbak niet op de vloer omdat de bodem van de opvangbak niet effen is. Indien je dit toch doet zal de opvangbak omvallen en water gemorst worden.
- Giet het water weg en plaats de opvangbak opnieuw. De opvangbak moet op zijn plaats zitten en beveiligd zijn opdat de luchtontvochtiger kan werken.
- Het apparaat herstelt zijn oorspronkelijke staat als de opvangbak op de correcte plaats wordt teruggezet.

1. Trek de opvangbak er een stukje uit.

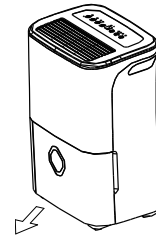

Fig. 5

2. Hou beide zijden van de opvangbak stevig vast en trek hem uit het apparaat.

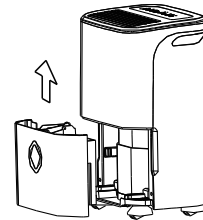

Fig 6

3. Giet het water weg.

OPMERKINGEN:

- Als je de opvangbak verwijdert, raak dan geen onderdelen aan in het apparaat. Als je dit wel doet, kan dit het product beschadigen. Zorg ervoor dat je de opvangbak zachtjes helemaal in het apparaat duwt.
- Als je de opvangbak ergens tegenaan slaat of hem er niet goed induwt, kan het apparaat niet werken.
- Indien u de emmer verwijdert en er nog water in de eenheid is, dient u dit te drogen.

Het opgevangen water verwijderen

2. Doorlopende drainage

- Het water kan automatisch worden geleegd in een afvoerputje door een waterslang op het apparaat aan te sluiten (niet meegeleverd).
- Verwijder de rubberen plug van de afvoerslang uitlaat aan de achterkant. Bevestig een afvoerslang (ID=13,5 mm) en voer deze naar het afvoerputje of een geschikte afvoerfaciliteit (zie Fig.7).
- Zorg ervoor dat de slang veilig is, zodat er geen lekken optreden.
- Richt de slang in de richting van de afvoer, zorg ervoor dat er geen kronkels zijn in de slang die het water doen stoppen met vloeien.
- Leg het uiteinde van de slang in de afvoer en zorg ervoor dat het uiteinde van de slang waterpas of recht naar beneden loopt om het water vlotjes te laten stromen. Laat het nooit boven.
- Zorg ervoor dat de waterslang lager ligt dan de afvoerslang uitgang.
- Kies de gewenste luchtvochtigheidsinstelling en ventilatorsnelheid op het apparaat om de doorlopende drainage te starten.

OPMERKING: Als de doorlopende drainage functie niet wordt gebruikt, verwijder je de afvoerslang van de uitlaat en plaats je de rubberen plug terug.

Zorg en reiniging van de luchtontvochtiger

Zet de luchtontvochtiger uit en trek de stekker uit het stopcontact voor je hem reinigt.

1. Reinig het Rooster en de Behuizing

- Gebruik water en een mild reinigingsmiddel. Gebruik geen bleekmiddel of schuurmiddelen.
- Laat geen water rechtstreeks op het hoofdtoestel spatten. Dit kan een elektrische schok tot gevolg hebben, de isolatie beschadigen of ervoor zorgen dat het apparaat roest.
- De luchtinlaat- en uitlaatroosters worden gemakkelijk vuil, gebruik daarom een stofzuiger of borstel om ze schoon te maken.

2. Reinig de opvangbak

Om de paar weken moet je de opvangbak reinigen om de groei van schimmel, meeldauw en bacteriën te voorkomen. Vul de opvangbak gedeeltelijk met schoon water en doe er een beetje mild schoonmaakmiddel bij. Draai het wat rond in de opvangbak, ledig en spoel af.

OPMERKING: Stop de opvangbak niet in de vaatwasser om hem te reinigen.

Na het reinigen moet de opvangbak op zijn plaats zitten en beveiligd worden zodat de luchtontvochtiger kan werken.

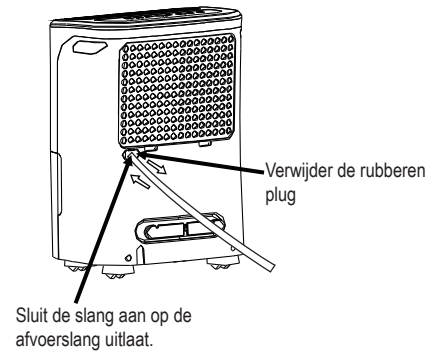

Fig.7

3. Reinig de luchtfilter

De luchtfilter achter het voorste rooster moet minstens elke twee weken of vaker, indien nodig, worden nagekeken en gereinigd.

OPMERKING: SPOEL DE FILTER NIET AF OF PLAATS HEM NIET IN EEN AUTOMATISCHE VAATWASSER.

Hoe verwijderen:

- Grijp het lipje op de filter vast en trek dit omhoog en vervolgens trek je het naar buiten zoals getoond op Fig. 8.
- Reinig de filter met wat warm zeepsop. Spoel hem af en laat de filter drogen voor je hem terugplaatst. Reinig de filter niet in de vaatwasmachine.

Hoe bevestigen:

- Plaats de luchtfilter in het apparaat van onder naar boven. Zie Fig.10.

LET OP:

Laat de luchtontvochtiger NIET werken zonder filter, omdat vuil en pluïsjes de filter verstoppen wat de prestaties vermindert.

OPMERKING: De kast en de voorkant kunnen worden afgestoft met een olievrije doek of gewassen worden met een doek die bevochtigd werd met een oplossing van warm water en een mild vloeibaar afwasmiddel. Spoel grondig af en wrijf droog. Gebruik nooit agressieve reinigingsmiddelen, was of boenmiddel op de voorkant van de kast. Zorg ervoor dat je overtollig water uit de doek wringt voordat je de bedieningselementen schoonveegt. Overtollig water in of rond de bedieningselementen kan het apparaat beschadigen.

Zorg en reiniging van de luchtontvochtiger

4. Als je het apparaat gedurende langere periodes niet gebruikt

- Na het uitschakelen van het apparaat wacht je een dag voor je de opvangbak leegt.
- Reinig het hoofdtoestel, de opvulbak en de luchtfilter.
- Bedek het apparaat met een plastic zak.
- Berg het apparaat rechtstaand op, op een droge, goed geventileerde plaats.

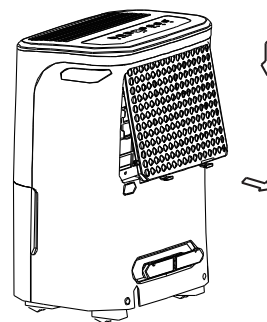

Fig. 8

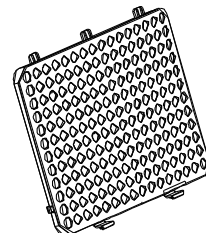

Fig. 9

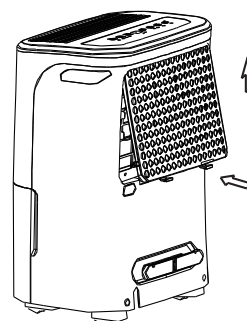

Fig. 10

Raadpleeg eerst zelf het onderstaande diagram voor je om service vraagt.

Probleem	Wat controleren
<p>Het apparaat start niet</p>	<ul style="list-style-type: none"> • Verzeker je ervan dat de stekker van de luchtontvochtiger volledig in het stopcontact zit. • Controleer de zekering/stroomonderbreker kast. • De luchtontvochtiger heeft het vooraf ingestelde niveau bereikt of de opvangbak is vol. • De opvangbak bevindt zich niet in de correcte positie.
<p>De luchtontvochtiger droogt de lucht niet zoals het hoort</p>	<ul style="list-style-type: none"> • Stond niet genoeg tijd toe om het vocht te verwijderen. • Zorg ervoor dat er geen gordijnen, jaloezieën of meubels zijn die de voor- of achterkant van de luchtontvochtiger belemmeren. • De luchtvochtigheidskiezer is misschien niet laag genoeg ingesteld. • Controleer of alle deuren, ramen en andere openingen goed gesloten zijn. • De kamertemperatuur is te laag, onder de 5°C (41°F). • Er bevindt zich een petroleumkachel of iets dat waterdamp afgeeft in de kamer.
<p>Het apparaat maakt een luid lawaai tijdens de werking</p>	<ul style="list-style-type: none"> • De luchtfilter is verstopt. • Het apparaat staat gekanteld in plaats van rechtop zoals het hoort te zijn. • Het vloeroppervlak is niet egaal.
<p>Er verschijnt vorst op de spoelen</p>	<ul style="list-style-type: none"> • Dit is normaal. De luchtontvochtiger heeft een Auto ontdooien functie.
<p>Water op de vloer</p>	<ul style="list-style-type: none"> • Slang naar aansluiting of de slangaansluiting kan los zitten. • Het is de bedoeling om de opvangbak te gebruiken om water op te vangen, maar de aftapplug aan de achterkant is verwijderd.
<p>ES, AS of P2 verschijnen op het display</p>	<ul style="list-style-type: none"> • Dit zijn fout- en beveiligingscodes. Raadpleeg de BEDIENINGSTOETSSEN OP DE LUCHTONTVOCHTIGER sectie.

Het ontwerp en de specificaties kunnen gewijzigd worden zonder voorafgaandelijke kennisgeving omwille van productverbetering. Raadpleeg het verkoop agentschap of de fabrikant voor details. Elke update aan de handleiding zal geüpload worden op de servicewebsite, kijk alstublieft hierop voor de nieuwste versie.

DESHUMIDIFICADOR

MANUAL DE USUARIO

Antes de utilizar este producto, lea atentamente las instrucciones y conserve este manual para futuras consultas.

OBSERVACIÓN SOCIAL

Al utilizar este deshumidificador en países europeos, debe seguirse la información mostrada a continuación:

ELIMINACIÓN: No se deshaga de este producto como residuo urbano sin clasificar. Estos residuos deben ser recolectados por separado para tratamiento especial.

Está prohibido deshacerse de este aparato como basura doméstica.

Para su eliminación, hay varias posibilidades:

- A) El ayuntamiento establece sistemas de recolección, por los que los residuos electrónicos pueden ser eliminados al menos sin coste para el usuario.
- B) Al comprar un producto nuevo, el vendedor se llevará el producto anterior al menos gratuitamente.
- C) El fabricante se llevará el aparato anterior para su eliminación al menos sin coste para el usuario.
- D) Dado que los productos viejos contienen material valioso, pueden venderse a chatarreros.

La eliminación incontrolada de residuos en bosques y entornos naturales pone en peligro su salud si sustancias perjudiciales se filtran en aguas subterráneas y se integran en la cadena alimenticia.

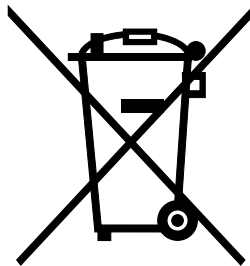

CONTENIDOS

MEDIDAS DE SEGURIDAD

Alerta	2
Precaución.....	3
Información Eléctrica	4
ALERTAS (sólo para los que usan refrigerante R290/R32)	5

BOTONES DE CONTROL EN EL DESHUMIDIFICADOR

Panel de control.....	11
Otras funciones	12

IDENTIFICACIÓN DE LAS PIEZAS

Identificación de las piezas.....	14
Colocación de la unidad	15

FUNCIONAMIENTO DE LA UNIDAD

Al usar la unidad.....	15
Retirar el agua acumulada	16

6 CUIDADO Y MANTENIMIENTO

Cuidado y limpieza del deshumidificador	17
---	----

CONSEJOS PARA RESOLUCIÓN DE PROBLEMAS

Consejos para resolución de problemas	19
---	----



Lea Este Manual

En su interior, encontrará muchos consejos útiles sobre cómo usar y preservar correctamente su deshumidificador. Tan sólo un pequeño cuidado preventivo por su parte puede ahorrarle mucho tiempo y dinero durante la vida útil de su deshumidificador. Encontrará muchas soluciones a problemas comunes en la tabla de resolución de problemas. Si consulta nuestra tabla de resolución de problemas, puede que no necesite llamar a nuestro servicio técnico.



MEDIDAS DE SEGURIDAD

Para prevenir lesiones del usuario u otras personas, y daños materiales, deben seguirse las instrucciones mostradas a continuación. Un uso incorrecto debido a no seguir las instrucciones puede causar lesiones o daños.







- La gravedad se clasifica por las siguientes indicaciones.

 ADVERTENCIA	Este símbolo indica la posibilidad de muerte o lesión grave.
 PRECAUCIÓN	Este símbolo indica la posibilidad de lesión o daño material.

- Los significados de los símbolos usados en este manual se muestran a continuación.

	Nunca haga esto.
	Haga esto siempre.

ADVERTENCIA

<p> No exceda la potencia del enchufe eléctrico o del dispositivo de conexión.</p> <ul style="list-style-type: none"> En caso contrario, podría causar una descarga eléctrica o un incendio debido a una generación de calor excesiva. 	<p> No haga funcionar ni detenga la unidad insertando o tirando del enchufe del cable.</p> <ul style="list-style-type: none"> Podría causar una descarga eléctrica o un incendio debido a la generación de calor. 	<p> No utilice un cable dañado o de potencia no especificada</p> <ul style="list-style-type: none"> Podría causar una descarga eléctrica o un incendio.
<p> No modifique la longitud del cable ni comparta el enchufe con otros aparatos.</p> <ul style="list-style-type: none"> Podría causar una descarga eléctrica o un incendio debido a la generación de calor. 	<p> No conecte ni desconecte el enchufe con las manos húmedas o mojadas.</p> <ul style="list-style-type: none"> Podría causar una descarga eléctrica. 	<p> No coloque la unidad cerca de una fuente de calor.</p> <ul style="list-style-type: none"> Las piezas de plástico podrían derretirse e incendiarse.
<p> Desconecte la unidad en caso de sonido u olor extraño, o si sale humo de ella.</p> <ul style="list-style-type: none"> Podría causar una descarga eléctrica o un incendio. 	<p> Nunca debe intentar desmontar o reparar la unidad usted mismo.</p> <ul style="list-style-type: none"> Podría causar fallos en la máquina o una descarga eléctrica. 	<p> Antes de limpiar la unidad, apáguela y desenchúfela.</p> <ul style="list-style-type: none"> Podría causar una descarga eléctrica o lesiones.
<p> No utilice la máquina cerca de gas inflamable o combustibles, como gasolina, benceno, disolvente, etc.</p> <ul style="list-style-type: none"> Podría causar una explosión o un incendio. 	<p> No beba ni use el agua filtrada de la unidad.</p> <ul style="list-style-type: none"> Tiene contaminantes que podrían hacerle enfermar. 	<p> No retire el depósito de agua durante el funcionamiento.</p> <ul style="list-style-type: none"> Podría evitar que el depósito proteja la unidad y causar una descarga eléctrica.

⚠ PRECAUCIÓN

⊘ No utilice la unidad en espacios pequeños.

- La falta de ventilación puede causar sobrecalentamiento e incendios.

⊘ No coloque la unidad en lugares donde podría ser salpicada por agua.

- El agua podría entrar en la unidad y afectar al aislamiento. Podría causar una descarga eléctrica o un incendio.

⊘ Coloque la unidad en el suelo, sobre un lugar nivelado y resistente.

- Si la unidad vuelca, podría causar que el agua se derrame y provoque daños materiales, o cause una descarga eléctrica o un incendio.

⚠ PRECAUCIÓN

⊘ No tape las aberturas de entrada o descarga con trapos o toallas.

- Una falta de circulación de aire puede causar sobrecalentamiento e incendios.

⊘ Debe tenerse cuidado si se utiliza la unidad en habitaciones con las siguientes personas:

- Bebés, niños, personas mayores, y personas no sensibles a la humedad.

⊘ No la utilice en zonas en las que se manejen productos químicos.

- Esto deteriorará la unidad debido a los productos químicos y diluyentes disueltos en el aire.

⊘ Nunca meta los dedos u objetos extraños en rejillas o aberturas. Ponga especial atención en avisar a los niños de estos peligros.

- Podría causar una descarga eléctrica o fallos en el aparato.

⊘ No coloque objetos pesados sobre el cable y asegúrese de que el cable no esté comprimido.

- Hay peligro de incendio o descarga eléctrica.

⊘ No se suba ni se siente sobre la unidad.

- Podría lesionarse si usted o la unidad se caen.

⊘ Inserte siempre los filtros de forma segura. Limpie los filtros cada dos semanas.

- Un funcionamiento sin filtros podría causar fallos.

⊘ Si entra agua en la unidad, apáguela y desconéctela, y contacte con un técnico de servicio cualificado.

- Podría causar fallos del aparato o accidentes.

⊘ No coloque macetas u otros recipientes de agua sobre la unidad.

- El agua podría derramarse dentro de la unidad, causando fallo del aislamiento y descargas eléctricas o incendios.

⚠ PRECAUCIÓN

- Este aparato puede ser utilizado por niños de 8 años o más y por personas con capacidades mentales, físicas o sensoriales reducidas o limitadas, o carentes de experiencia y conocimiento si han recibido formación o supervisión sobre el uso seguro del aparato y comprenden los peligros que implica. Los niños no deben jugar con el aparato. La limpieza y el mantenimiento no deben ser realizados por niños sin supervisión (aplicable para los países europeos)
- Este aparato no está diseñado para ser usado por personas (niños incluidos) con capacidades mentales, físicas o sensoriales reducidas o limitadas, o carentes de experiencia y conocimiento, a no ser que hayan recibido formación o supervisión sobre el uso del aparato por una persona responsable de su seguridad. Los niños deben ser vigilados para asegurarse de que no jueguen con el aparato (aplicable para los países no europeos).

MEDIDAS DE SEGURIDAD

- Si el cable de alimentación está dañado, debe ser reemplazado por el fabricante, su servicio técnico u otra persona de cualificación similar, para evitar riesgos.
- El aparato debe ser instalado de acuerdo con las leyes nacionales sobre cableado.
- Los aparatos con calentador eléctrico deben estar al menos a 1 metro de distancia de materiales combustibles.
- Contacte con el servicio técnico autorizado para la reparación o el mantenimiento de esta unidad.
- No utilice el enchufe si está flojo o dañado.
- No utilice su deshumidificador en habitaciones húmedas, como baños o cuartos de lavado.
- No utilice este producto para otras funciones que no sean las descritas en este manual de instrucciones.
- Contacte con un instalador cualificado para la instalación de esta unidad.
- Si el deshumidificador recibe un golpe durante su uso, apague la unidad y desenchúfela inmediatamente de la toma de corriente. Revise visualmente la unidad para asegurarse de que no tenga daños.
- Si sospecha que la unidad ha sido dañada, solicite la asistencia de un técnico o del servicio al cliente.
- En caso de tormentas, debe cortarse el suministro eléctrico para evitar daños a la máquina debidos a los rayos.
- Para reducir el riesgo de incendios o descargas eléctricas, no utilice este ventilador con cualquier dispositivo de control de velocidad de estado sólido.
- No pase el cable por debajo de alfombras. No tape el cable con alfombras, tapetes o cubiertas similares. No pase el cable por debajo de muebles o electrodomésticos. Disponga el cable lejos de zonas transitadas, donde no se pueda tropezar con él.
- No abra la unidad durante su funcionamiento.
- Al retirar el filtro de aire, no toque las partes metálicas de la unidad.
- Sujete el enchufe por el cabezal al retirarlo de la toma de corriente.

Información Eléctrica

- La placa del fabricante está situada en el panel trasero de la unidad datos eléctricos y otros datos técnicos específicos de esta unidad.
- Asegúrese de que la unidad esté conectada correctamente a una toma de tierra. Para minimizar riesgos de descargas e incendios, es importante una toma de tierra adecuada. El cable de alimentación eléctrica está equipado con un enchufe con toma de tierra de tres espigas como medida de protección contra el riesgo de descargas.
- Su unidad debe ser utilizada con una toma de corriente de pared conectada a tierra correctamente. Si la toma de corriente de pared que pretende utilizar no está conectada a tierra correctamente o protegida por un fusible de acción retardada o por un disyuntor de circuito (el fusible o el interruptor de circuito requeridos son determinados por la corriente máxima de la unidad. La corriente máxima está indicada en la placa situada en la unidad), haga que un electricista cualificado instale el receptáculo correcto.
- Asegúrese de que el receptáculo del enchufe sea accesible tras la instalación de la unidad.
- **No utilice alargadores de cable ni adaptadores con esta unidad.** De todas formas, si fuera necesario utilizar un alargador, utilice sólo uno certificado como alargador de cable "para deshumidificador" (disponible en la mayoría de ferreterías).
- Para evitar la posibilidad de lesiones personales, desenchufe siempre la unidad antes de su instalación y/o reparación.
- Todo el cableado debe realizarse estrictamente de acuerdo con el diagrama de cableado en el deflector central de la unidad (tras el depósito de agua).

Tenga en cuenta las especificaciones del fusible.

La placa de circuito (PCB) de la unidad está diseñada con un fusible para proporcionar protección contra sobrecargas. Las especificaciones del fusible están grabadas en la placa del circuito, y son: T 3.15A/250V (o 350V), etc.

NOTA: Todas las imágenes de este manual tienen sólo fines explicativos. La forma real de la unidad que usted ha comprado puede ser ligeramente diferente, pero la operación y las funciones son las mismas.

Nota Sobre Gases Fluorados

- Los gases fluorados de efecto invernadero están contenidos en equipamiento sellado herméticamente. Para información específica sobre el tipo, la cantidad y el CO₂ equivalente en toneladas de los gases fluorados de efecto invernadero (en algunos modelos), por favor consulte la etiqueta correspondiente en la propia unidad.
- La instalación, el servicio técnico, el mantenimiento y la reparación de esta unidad deben ser realizados por un técnico certificado.
- La desinstalación y el reciclaje del producto deben ser realizados por un técnico certificado.



ALERTAS (sólo para los que usan refrigerante R290/R32)

- No utilice otros medios para acelerar el proceso de descongelación o para limpiar que no sean los recomendados por el fabricante.
- El aparato debe guardarse en una habitación sin fuentes de ignición en continuo funcionamiento (por ejemplo: llamas abiertas, aparatos de gas o calentadores eléctricos en funcionamiento).
- No perforar ni quemar.
- Tenga en cuenta que los refrigerantes podrían ser inodoros.
- El aparato debe ser instalado, utilizado y guardado en una habitación con un área de suelo de más de 4 m².
- Debe tenerse en cuenta el cumplimiento de las regulaciones nacionales sobre gas.
- Mantenga las aberturas de ventilación libres de obstáculos.
- El aparato debe ser guardado para evitar que haya daños mecánicos.
- Una alerta de que el aparato debe ser guardado en una zona bien ventilada en la que el tamaño de la habitación se corresponda con el área de la habitación especificada para el funcionamiento.
- Cualquier persona implicada en el trabajo o el desmontaje de un circuito refrigerante debe poseer un certificado válido de una autoridad evaluadora acreditada por la industria, que valida su competencia para manejar refrigerantes de forma segura de acuerdo con una especificación de evaluación reconocida por la industria.
- El servicio técnico sólo debe ser realizado de acuerdo a las recomendaciones del fabricante del equipo. El mantenimiento y la reparación que requieran la asistencia de otro personal cualificado deben ser realizados bajo la supervisión de la persona competente en el uso de refrigerantes inflamables.

MEDIDAS DE SEGURIDAD





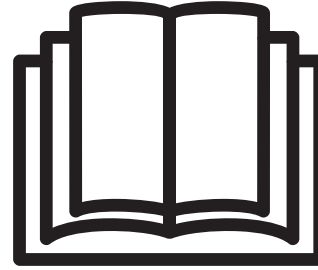

Precaución: Riesgo de incendio/materiales inflamables
(Sólo requerido para unidades R32/R290)



AVISO IMPORTANTE: Lea atentamente este manual antes de instalar o utilizar su nueva unidad. Asegúrese de conservar este manual para futuras consultas.

Explicación de los símbolos mostrados en la unidad (sólo para la unidad que usa el refrigerante R32/R290):

	ADVERTENCIA	Este símbolo indica que este aparato usa un refrigerante inflamable. Si el refrigerante se fuga y se expone a una fuente de ignición externa, hay riesgo de incendio.
	PRECAUCIÓN	Este símbolo indica que la operación manual debe realizarse con cuidado.
	PRECAUCIÓN	Este símbolo indica que una persona del servicio técnico debería manejar este equipo consultando el manual de instalación.
	PRECAUCIÓN	Este símbolo indica que hay información disponible en el manual de operación o en el manual de instalación.

ALERTAS (sólo para usar el refrigerador R290/R32)

1. Transporte de equipo que contiene refrigerantes inflamables

Consulte las regulaciones de transporte

2. El marcado de este equipo utiliza signos

Consulte las regulaciones locales

3. Eliminación de equipos que utilizan refrigerantes inflamables

Consulte las regulaciones nacionales

4. Almacenamiento de equipo/aparatos

El almacenamiento del equipo debe realizarse de acuerdo con las instrucciones del fabricante.

5. Almacenamiento de equipo embalado (no vendido)

Debe protegerse del embalaje de almacenamiento para que no haya daño mecánico que cause fugas de la carga del refrigerante.

El número máximo de piezas del equipo que se permiten almacenar juntas será determinado por las regulaciones locales.

6. Información de revisión

1) Comprobaciones de la zona

Antes de comenzar a trabajar con sistemas que contengan refrigerantes inflamables, deben realizarse comprobaciones de seguridad para asegurarse de que el riesgo de ignición está minimizado. Para la reparación del sistema de refrigeración, deben tomarse las siguientes precauciones antes de realizar trabajos en el sistema.

2) Procedimiento de trabajo

El trabajo debe ser realizado bajo un procedimiento controlado para minimizar el riesgo de que haya vapor o gas inflamable mientras se realiza el trabajo.

3) Zona de trabajo general

Todo el personal de mantenimiento y otras personas trabajando en la zona local deben ser instruidas en la naturaleza del trabajo que se está realizando. Debe evitarse trabajar en espacios reducidos. La zona alrededor del espacio de trabajo debe ser marcada. Asegúrese de que las condiciones dentro de la zona son seguras mediante el control de material inflamable.

4) Comprobación de presencia de refrigerante

La zona debe ser revisada con un detector de refrigerante adecuado antes y durante el trabajo, para asegurar que el técnico está al corriente de los potenciales ambientes inflamables. Asegúrese de que el equipo de detección de fugas usado es apto para refrigerantes inflamables, p. ej. no chispeante, sellado adecuadamente o intrínsecamente seguro.

5) Presencia de extintor de incendios

Si se va a realizar algún trabajo en caliente en el equipo de refrigeración o en alguna pieza vinculada, debe tenerse a mano equipo de extinción de incendios. Tenga un extintor de incendios de polvo seco o de CO2 junto a la zona de carga.

6) Sin fuentes de ignición

Ninguna persona que realice trabajos relacionados con un sistema de refrigeración que impliquen exposición a alguna tubería que contiene o ha contenido refrigerante inflamable debe usar cualquier fuente de ignición de tal forma que puede provocar riesgo de incendios o explosiones. Todas las posibles fuentes de ignición, incluyendo cigarrillos, deben mantenerse suficientemente lejos del lugar de instalación, reparación, retirada y eliminación, durante las que el refrigerante inflamable puede ser liberado al espacio circundante. Antes de realizarse el trabajo, la zona alrededor del equipo debe ser examinada para asegurarse de que no haya peligro de incendio ni riesgo de ignición. Deben mostrarse señales de No Fumar.

7) Zona ventilada

Asegúrese de que la zona esté al aire libre o suficientemente ventilada antes de desmontar el sistema o realizar cualquier trabajo en caliente. Debe mantenerse un nivel de ventilación durante el periodo en el que se realiza el trabajo. La ventilación debe dispersar de forma segura cualquier refrigerante liberado y preferiblemente expulsarlo externamente a la atmósfera.

8) Comprobaciones del equipo de refrigeración

Cuando se cambian componentes eléctricos, éstos deben ser aptos para la finalidad y tener la especificación correcta. Deben seguirse en todo momento las pautas de mantenimiento y servicio técnico del fabricante. Si tiene dudas, consulte al departamento técnico del fabricante.

Deben aplicarse las siguientes comprobaciones a las instalaciones en las que se usen refrigerantes inflamables:

El tamaño de carga es acorde al tamaño de la habitación en la que se instalan las piezas que contienen el refrigerante;

La maquinaria y las salidas de ventilación funcionan correctamente y no están bloqueadas;

Si se está usando un circuito refrigerante indirecto, debe revisarse la presencia de refrigerante en el circuito secundario;

Las marcas del equipo sigue siendo visibles y legibles; Las marcas y los signos que son ilegibles deben ser corregidos;

La tubería o los componentes de refrigeración están instalados en una posición en la que es improbable que sean expuestos a cualquier sustancia que pueda corroer componentes que contienen refrigerantes, a no ser que los componentes estén fabricados de materiales que son inherentemente resistentes a la corrosión o que están adecuadamente protegidos contra la corrosión.

9) Comprobaciones de los dispositivos eléctricos

La reparación y el mantenimiento de los componentes eléctricos debe incluir comprobaciones de seguridad iniciales y procedimientos de inspección de componentes. Si hay un defecto que puede comprometer la seguridad, entonces no se debe conectar al circuito ningún suministro eléctrico hasta que no sea solucionado satisfactoriamente. Si el defecto no puede ser corregido inmediatamente pero es necesario seguir la operación, debe usarse una solución temporal adecuada. El propietario del equipo debe ser informado para que todas las partes estén avisadas.

Las comprobaciones de seguridad iniciales deben incluir:

MEDIDAS DE SEGURIDAD

Que los condensadores estén descargados: esto debe realizarse de forma segura para evitar cualquier posibilidad de que haya chispas;

Que no haya componentes eléctricos cargados y que el cableado no sea expuesto durante la carga, recuperación o purgado del sistema;

Que haya continuidad en la toma de tierra.

7. Reparaciones de componentes sellados

- 1) Durante las reparaciones de componentes sellados, todos los suministros eléctricos deben ser desconectados del equipo con el que se está trabajando antes de retirar cualquier cubierta sellada, etc. Si es absolutamente necesario tener suministro eléctrico al equipo durante la reparación, entonces debe colocarse una forma de detección de fugas en funcionamiento permanente en el punto más crítico para alertar de una potencial situación de riesgo.
- 2) Debe prestarse particular atención a lo siguiente para asegurarse de que, reparando los componentes eléctricos, la carcasa no es alterada de tal modo que el nivel de protección se vea afectado.

Esto debe incluir el daño a los cables, un número excesivo de conexiones, terminales no acordes a la especificación original, daño a las juntas, montaje incorrecto de prensaestopas, etc.

Asegúrese de que el aparato esté montado correctamente.

Asegúrese de que las juntas o los materiales de sellado no se hayan degradado de modo que ya no sirvan para el propósito de evitar el ingreso de atmósferas inflamables. Las piezas de repuesto deben cumplir con las especificaciones del fabricante.

NOTA: El uso de sellante de silicona podría inhibir la efectividad de algunos tipos de equipos de detección de fugas. Aquellos componentes intrínsecamente seguros no tienen que ser aislados antes de trabajar con ellos.

8. Reparación de componentes intrínsecamente seguros

No aplique al circuito cargas inductivas permanentes o de capacitancia sin asegurarse de que esto no excederá el voltaje permisible y la corriente permitida para el equipo usado. Los componentes intrínsecamente seguros son los únicos en los que se puede trabajar en un atmósfera inflamable. El aparato de comprobación debe estar configurado correctamente.

Reemplace los componentes sólo con piezas especificadas por el fabricante. Otras piezas podrían provocar la ignición del refrigerante en la atmósfera debido a una fuga.

9. Cableado

Compruebe que el cableado no esté gastado, corroído, bajo presión excesiva, vibración, bordes afilados o cualquier otro efecto ambiental adverso. La comprobación también debe tener en cuenta los efectos del tiempo o de la vibración continua de fuentes como compresores o ventiladores.

10. Detección de refrigerantes inflamables

Bajo ninguna circunstancia deben usarse potenciales fuentes de ignición para la búsqueda o detección de fugas de refrigerante. No debe usarse una antorcha de haluro (ni cualquier otro detector que use una llama desnuda).

11. Métodos de detección de fugas

Los siguientes métodos de detección de fugas se consideran aceptables para sistemas que contienen refrigerantes inflamables. Se deben usar detectores de fugas electrónicos para detectar refrigerantes inflamables, pero la sensibilidad podría no ser adecuada, o podrían necesitar ser recalibrados. (El equipo de detección debe ser calibrado en una zona libre de refrigerantes.) Asegúrese de que el detector no es una fuente de ignición potencial y que es apto para el refrigerante usado. El equipo de detección de fugas debe fijarse a un porcentaje del límite más bajo de inflamabilidad del refrigerante, y debe calibrarse para el refrigerante utilizado y confirmarse el porcentaje adecuado de gas (máximo 25%). Los fluidos de detección de fugas son aptos para uso con la mayoría de refrigerantes pero debe evitarse el uso de detergentes que contienen cloro ya que el cloro podría reaccionar con el refrigerante y corroer las tuberías de cobre. Si se sospecha de una fuga, todas las llamas desnudas deben ser eliminadas/apagadas. Si se encuentra una fuga de refrigerante que requiere ser soldada, todo el refrigerante debe

ser recuperado por el sistema, o aislado (cerrando válvulas) en una parte del sistema lejos de la fuga. Entonces debe purgarse nitrógeno sin oxígeno a través del sistema tanto antes como durante el proceso de soldadura.

12. Extracción y evacuación

Al penetrar en el circuito refrigerante para hacer reparaciones o para cualquier otro fin, deben usarse procedimientos convencionales. Sin embargo, es importante que se siga la mejor práctica ya que hay que tener en cuenta la inflamabilidad. Debe cumplirse el siguiente procedimiento:

Retirar el refrigerante;

Purgar el circuito con gas inerte;

Evacuar;

Purgar de nuevo con gas inerte;

Abrir el circuito cortando o soldando.

La carga de refrigerante debe ser recuperada en los cilindros de recuperación correctos. El sistema debe ser purgado con nitrógeno sin oxígeno para considerar la unidad segura. Puede que este proceso deba ser repetido varias veces. No debe usarse oxígeno ni aire comprimido para esta tarea.

El purgado se consigue deshaciendo el vacío del sistema con nitrógeno sin oxígeno y continuando el llenado hasta alcanzar la presión de trabajo, después descargando a la atmósfera, y finalmente volviendo a hacer el vacío. Este proceso debe repetirse hasta que no quede refrigerante en el sistema. Cuando se use la carga final de nitrógeno sin oxígeno, el sistema debe ser descargado hasta la presión atmosférica para permitir que se pueda realizar el trabajo. Esta operación es absolutamente vital si se van a realizar operaciones de soldadura en las tuberías.

Asegúrese de que la salida de la bomba de vacío no esté cerca de fuentes de ignición y de que haya ventilación.

13. Procedimientos de carga

Además de los procedimientos de carga convencionales, deben cumplirse los siguientes requerimientos. Asegúrese de que no haya contaminación de los diferentes refrigerantes al utilizar el equipo de carga. Los tubos o mangueras deben ser lo más cortos posibles para minimizar la cantidad de refrigerante contenido en ellos.

Los cilindros deben mantenerse en vertical.

Asegúrese de que el sistema de refrigeración está conectado a tierra antes de cargar el sistema con refrigerante. Etiquete el sistema al completar la carga (si no lo está ya).

Debe tenerse sumo cuidado de no sobrellenar el sistema de refrigeración.

Debe probarse la presión del sistema con nitrógeno sin oxígeno antes de recargarlo. Deben realizarse una prueba de fugas del sistema al completar la carga pero antes de su puesta en marcha. Debe realizarse otra prueba de fugas antes de abandonar el lugar.

14. Desmantelamiento

Antes de realizar este procedimiento, es esencial que el técnico esté completamente familiarizado con el equipo y todos sus pormenores. Se recomienda que todos los refrigerantes sean recuperados de forma segura. Antes de realizar la tarea, debe recogerse una muestra de aceite y refrigerante en caso de que se requiera su análisis antes de reutilizar el refrigerante. Es esencial que haya energía eléctrica disponible antes de comenzar la tarea.

- a) Familiarícese con el equipo y su funcionamiento.
- b) Aisle eléctricamente el sistema.
- c) Antes de comenzar el procedimiento, asegúrese de que:

Haya disponible un equipo de manipulación mecánica, si se requiere, para manipular los cilindros de refrigerante; Todo el equipo de protección personal esté disponible y se use correctamente;

MEDIDAS DE SEGURIDAD

El proceso de recuperación sea supervisado en todo momento por una persona competente;

Los cilindros y el equipo de recuperación sean conformes a los estándares adecuados.

- d) Descargue mediante bombeo el sistema refrigerante, si es posible.
- e) Si no es posible hacer el vacío, disponga un colector para que el refrigerante pueda retirarse desde varias partes del sistema.
- f) Asegúrese de que el cilindro esté situado en la báscula antes de realizar la recolección.
- g) Encienda la máquina de recolección y hágala funcionar de acuerdo a las instrucciones del fabricante.
- h) No sobrellene los cilindros. (No cargue líquido a más del 80% del volumen).
- i) No exceda la presión de trabajo máxima del cilindro, ni siquiera temporalmente.
- j) Cuando los cilindros hayan sido llenados correctamente y el proceso haya sido completado, asegúrese de que los cilindros y el equipo sean retirados rápidamente del lugar y de que se cierren todas las válvulas de aislamiento del equipo
- k) El refrigerante recuperado no debe cargarse en otro sistema de refrigeración a no ser que haya sido limpiado y revisado.

15. Etiquetado

El equipo debe ser etiquetado indicando que ha sido desmantelado y vaciado de refrigerante. La etiqueta debe ser fechada y firmada. Asegúrese de que haya etiquetas en el equipo indicando que éste contiene refrigerante inflamable.

16. Recolección

Al retirar refrigerante de un sistema, ya sea para reparación o desmantelamiento, se recomienda que todos los refrigerantes se retiren de forma segura.

Al transferir refrigerante a los cilindros, asegúrese de que sólo se utilicen cilindros de recuperación de refrigerante adecuados. Asegúrese de que haya disponible el número correcto de cilindros para contener toda la carga del sistema. Todos los cilindros que se usen deben ser designados para el refrigerante recuperado y etiquetados para ese refrigerante (p. ej. cilindros especiales para la recolección de refrigerante). Los cilindros deben tener válvulas de descarga de presión y llaves de paso vinculadas en buenas condiciones de funcionamiento. Los cilindros de recuperación vacíos son evacuados y, si es posible, enfriados antes de la recolección.

El equipo de recuperación debe estar en buenas condiciones de funcionamiento, con un conjunto de instrucciones sobre el equipo a mano y debe ser apto para la recolección de refrigerantes inflamables.

Además, debe haber un conjunto de básculas disponibles y en buenas condiciones de funcionamiento. Las mangueras deben estar completas, con empalmes de desconexión libres de fugas y en buenas condiciones. Antes de usar la máquina de recolección, compruebe que esté en buenas condiciones de funcionamiento, ha sido conservada adecuadamente y que todos los componentes eléctricos asociados estén sellados para evitar la ignición en caso de liberación de refrigerante. Consulte al fabricante en caso de duda.

El refrigerante recolectado debe ser devuelto al proveedor de refrigerante en el cilindro de recolección correcto, con la nota de transferencia de residuos correspondiente. No mezcle refrigerantes en unidades de recolección y especialmente no en cilindros. Si hay que retirar los compresores o los aceites de compresor, asegúrese de que hayan sido vaciados hasta un nivel aceptable para cerciorarse de que no queda refrigerante inflamable dentro del lubricante. El proceso de vaciado debe realizarse antes de devolver el compresor a los proveedores. Sólo se puede aplicar calor eléctrico al cuerpo del compresor para acelerar este proceso. Cuando se drena aceite de un sistema, puede realizarse de forma segura.

NOTA: El panel de control de la unidad que usted ha comprado podría diferir ligeramente según los modelos.



Imagen 1

Botones de control

Al pulsar el botón para cambiar de modo de funcionamiento, la unidad emitirá un pitido para indicar que está cambiando de modo.

1 Botón Power

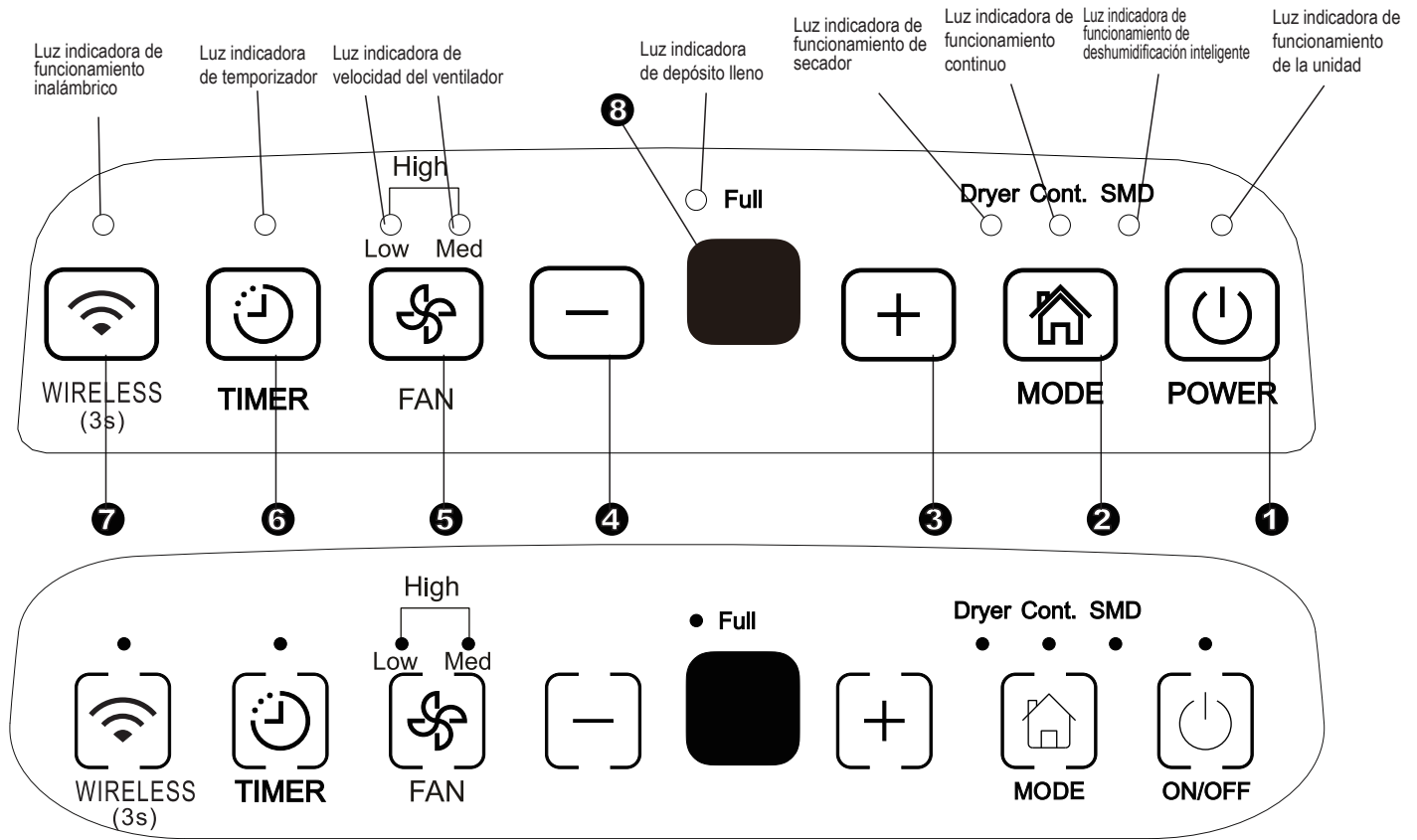
Pulsar para encender y apagar el deshumidificador.
 NOTA: Cuando el compresor comienza a funcionar o se detiene, puede que la unidad emita un sonido fuerte, esto es normal.

2 Botón de Modo

Pulse para seleccionar el modo de funcionamiento que desee, entre Deshumidificación, Secador, Deshumidificación continua y Deshumidificación Inteligente.

NOTA: Los modos de Secador y Deshumidificación Inteligente son opcionales.

3 4 + / - Botones Up/Down (Subir/Bajar)

• Botones de Configuración de Humedad

El nivel de humedad puede establecerse en un rango del 35% de HR (Humedad Relativa) al 85% de HR (Humedad Relativa) en incrementos del 5%.

Para aire más seco, pulse el botón + y establezca un valor porcentual menor (%).

Para aire más húmedo, pulse el botón - y establezca un valor porcentual mayor (%).

• Botones de Configuración del TIMER

Utilice los botones Up/Down (Subir/Bajar) para configurar las horas automáticas de inicio y parada, de 0.0 a 24.

5 Botón Fan

Controla la velocidad del ventilador. Púlselo para seleccionar la velocidad del ventilador entre tres niveles: baja, media y alta. La luz indicadora de la velocidad del ventilador se ilumina según la configuración de la velocidad. Pero cuando selecciona velocidad alta, también se encienden las luces de velocidad baja y media.

6 Botón Timer

Púlselo para iniciar las funciones de encendido y apagado automáticos, junto con los botones + y -.

7 Botón Wireless (opcional)

Pulse este botón durante 3 segundos para iniciar el modo de conexión Inalámbrica. La PANTALLA LED muestra "AP" (en ese momento, la unidad apaga todas las demás funciones) para indicar que puede establecer la conexión inalámbrica. Si se realiza la conexión (router) en menos de 8 minutos, la unidad saldrá automáticamente del modo de conexión inalámbrica, se iluminará el indicador inalámbrico y la unidad volverá a las funciones anteriores. Si no se realiza la conexión en menos de 8 minutos, la unidad sale automáticamente del modo de conexión inalámbrica.

BOTONES DE CONTROL EN EL DESHUMIDIFICADOR

8 Pantalla

Indica el % del nivel de humedad fijado de 35% a 85% o la configuración de hora (0~24) de inicio/apagado automático, a continuación muestra el % de humedad actual de la habitación (precisión del 5%) en un rango del 30% de HR (Humedad Relativa) al 90% de HR (Humedad Relativa).

Códigos de Error y Códigos de Protección:

AS- Error del módulo del sensor de humedad - Desenchufe la unidad y enchúfela de nuevo. Si el error persiste, contacte con el servicio técnico.

ES- Error del sensor de temperatura - Desenchufe la unidad y enchúfela de nuevo. Si el error persiste, contacte con el servicio técnico.

P2- El depósito está lleno o no está en posición correcta - Vacíe el depósito y vuelva a colocarlo en posición correcta.

Otras funciones

Luz de Depósito Lleno

Brilla cuando el depósito está listo para ser vaciado, o cuando el depósito ha sido retirado o no ha sido colocado en posición correcta.

Autoapagado

El deshumidificador se autoapaga cuando el depósito está lleno, o cuando el depósito ha sido retirado o no ha sido colocado en posición correcta. En algunos modelos, el motor del ventilador continuará funcionando durante 30 segundos.

Autodescongelación

Cuando se forma escarcha en las bobinas del evaporador, el compresor se apagará y el ventilador seguirá funcionando hasta que la escarcha desaparezca.

NOTA: Cuando está funcionando la descongelación automática, es posible que el refrigerante de la unidad emita un ruido al fluir, esto es normal.

Espera 3 minutos antes de reanudar el funcionamiento

Después de que la unidad se haya apagado, no puede reanudar el funcionamiento hasta pasados 3 minutos. Esto es para proteger la unidad. El funcionamiento empezará automáticamente tras 3 minutos.

Modo de deshumidificación inteligente (opcional)

En modo de deshumidificación inteligente, la unidad controlará automáticamente la humedad de la habitación en un rango confortable de 45%~55% según la temperatura de la habitación. La función de configuración de humedad se invalidará.

Autoreinicio

Si el funcionamiento de la unidad se interrumpe inesperadamente por un corte de corriente, se reiniciará automáticamente con el ajuste de función previo cuando se restablezca la corriente.

Configurar el Temporizador

- Púlselo para iniciar las funciones de encendido y apagado automáticos, junto con los botones ⊕ y ⊖.
- Cuando la unidad está encendida, pulse el botón Timer para activar la función de AUTOAPAGADO. Cuando la unidad está apagada, pulse este botón para activar la función de AUTOENCENDIDO.
- Pulse o mantenga pulsados los botones SUBIR o BAJAR para cambiar la hora Auto en incrementos de 0,5 horas hasta 10 horas, y en incrementos de 1 hora hasta 24 horas. El control contará hacia atrás el tiempo restante hasta el inicio.
- En 5 segundos, se registrará la hora y el sistema volverá a mostrar la configuración de humedad anterior.
- Encendiendo o apagando la unidad en cualquier momento, o programando el temporizador en 0.0, se cancelará el programa de autoencendido/apagado del temporizador.
- Cuando la ventana de la pantalla LED muestra el código P2, la función de autoencendido o autoapagado también se cancelará.

Modo Secador (opcional)

La unidad puede realizar la función de deshumidificación MAX cuando está en modo Secador. La velocidad del ventilador está fijada en velocidad alta.

NOTA:

- El modo Secador debe utilizarse en una habitación cerrada, no abra las puertas ni ventanas.
- Para conseguir la deshumidificación más efectiva, escurra primero la ropa mojada.
- Asegúrese de dirigir el flujo de aire hacia la ropa mojada (ver Imagen A).
- Es posible que no se logre la deshumidificación más efectiva con ropa gruesa y muy mojada.

PRECAUCIÓN

- No tape la salida de aire de la unidad con ropa. Podría causar un calor excesivo, fuego o fallo de la unidad.
- No coloque ropa mojada sobre la unidad y no deje que el agua gotee sobre la unidad. Podría causar una descarga eléctrica, fugas o fallo de la unidad.



Imagen A

BOTONES DE CONTROL EN EL DESHUMIDIFICADOR

Identificación de las partes

Delante

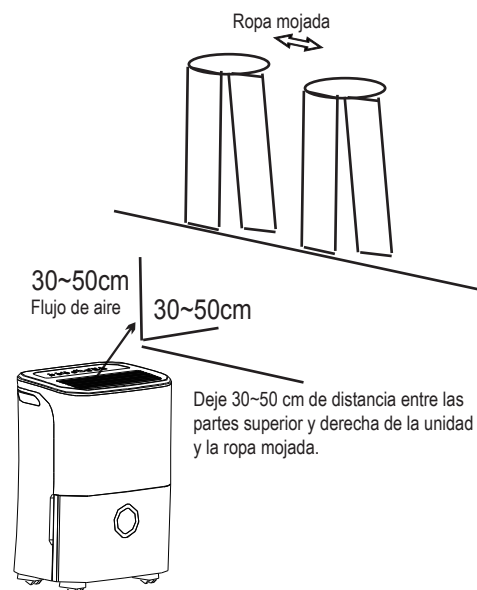
- ① Panel de control
- ② Asa (ambos lados)
- ③ Rejilla de salida de aire
- ④ Depósito de agua
- ⑤ Ventana de nivel de agua



Imagen 2

Detrás

- ① Salida de manguera de drenaje
- ② Rueda giratoria
- ③ Cable de alimentación y enchufe
- ④ Rejilla de entrada de aire
- ⑤ Filtro de aire (detrás de la rejilla)
- ⑥ Hebilla del cable de alimentación (usada sólo al guardar la unidad)

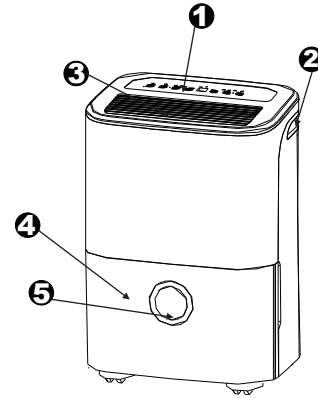

Imagen 3

NOTA: Todas las imágenes de este manual tienen sólo fines explicativos. La forma actual de la unidad que usted ha comprado podría diferir ligeramente, la forma actual prevalecerá. Las operaciones y funciones son las mismas.

Colocar la unidad

Un deshumidificador funcionando en un sótano tendrá poco o ningún efecto para secar una zona de almacenamiento cerrada adyacente, como un armario, a no ser que haya una circulación de aire adecuada dentro y fuera de la zona.

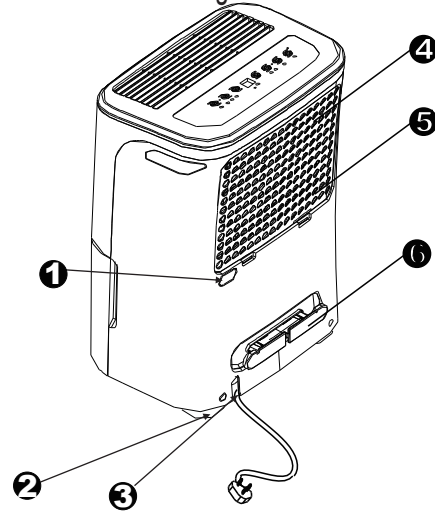
- No usar al aire libre.
- Este deshumidificador está diseñado sólo para uso residencial en interiores. Este deshumidificador no debe ser utilizado para fines comerciales o industriales.
- Coloque el deshumidificador sobre un suelo liso y nivelado, suficientemente robusto para soportar la unidad con el depósito lleno de agua.
- Deje al menos 20 cm de espacio libre por todos los lados de la unidad para permitir una buena circulación de aire.
- Coloque la unidad en una zona donde la temperatura no sea inferior a 5°C (41°F). Las bobinas pueden cubrirse de escarcha a temperaturas inferiores a 5°C (41°F), lo que podría empeorar su rendimiento.
- Coloque la unidad lejos de secadores de ropa, calentadores o radiadores.
- Use la unidad para evitar daños por humedad en lugares donde haya almacenados libros u objetos de valor.
- Use el deshumidificador en un sótano para ayudar a prevenir daños por humedad.
- El deshumidificador debe funcionar en una zona cerrada para ser más efectivo.
- Cierre todas las puertas, ventanas y otras aberturas al exterior de la habitación.

Al usar la unidad

- Al usar el deshumidificador por primera vez, haga funcionar la unidad de forma continua durante 24 horas.
- Esta unidad está diseñada para funcionar en un ambiente entre 5°C/41°F y 32°C/90°F, y entre 30% (HR) y 80% (HR)
- Si la unidad ha sido apagada y necesita volver a ser encendida rápidamente, espere aproximadamente tres minutos para reanudar su funcionamiento correctamente.
- No conecte el deshumidificador a un enchufe múltiple que también se esté usando con otros aparatos eléctricos.
- Elija una ubicación adecuada, asegurándose de que haya fácil acceso a un enchufe.
- Conecte la unidad a un enchufe eléctrico con toma de tierra.
- Asegúrese de que el depósito de agua esté colocado correctamente o la unidad no funcionará de forma adecuada.

NOTA: Cuando el agua del depósito llegue a un cierto nivel, tenga cuidado al mover la máquina para evitar que se caiga.



Imagen 4

Ruedas giratorias (instalar en cuatro puntos en la parte inferior de la unidad)

- No fuerce las ruedas giratorias para moverlas sobre alfombras, ni mueva la unidad con agua en el depósito. (La unidad podría volcar y derramar agua.)

NOTA: Las ruedas giratorias son opcionales, algunos modelos no las incluyen.

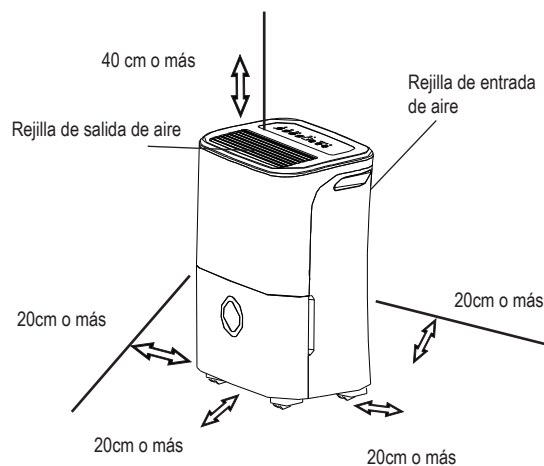
FUNCIONAMIENTO DE LA UNIDAD

Retirar el agua recolectada

Hay dos formas de retirar el agua recolectada.

1. Usando el depósito

- Cuando el depósito esté lleno, la luz indicadora de llenado se encenderá, el indicador digital mostrará P2.
- Retire el depósito despacio. Sujete firmemente las asas izquierda y derecha, y tire recto con cuidado para que el agua no se derrame. No coloque el depósito en el suelo porque la parte inferior es irregular. En caso contrario, el depósito caerá y el agua se derramará.
- Tire el agua y vuelva a colocar el depósito. El depósito debe estar en su sitio y colocado de forma segura para que el deshumidificador funcione.
- La máquina volverá a su estado original cuando el depósito sea colocado de nuevo en su posición correcta.

1. Tire ligeramente del depósito.



Imagen 5

2. Sujete ambos lados del depósito con la misma fuerza, y sáquelo de la unidad.

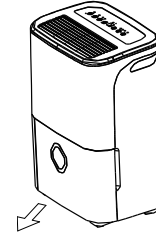

Imagen 6

3. Vacíe el agua.

NOTAS:

- Al retirar el depósito, no toque ninguna parte interior de la unidad. Podría dañar el producto. Asegúrese de presionar con cuidado el depósito en la unidad.
- Golpear el depósito contra cualquier cosa, o no introducirlo presionando de forma segura, podría causar que la unidad no funcione.
- Cuando retire el depósito, debe secar la unidad si hubiera algo de agua.

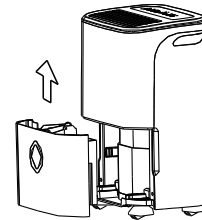
Retirar el agua recolectada

2. Drenaje continuo

- El agua puede vaciarse automáticamente en un desagüe, fijando una manguera (no incluida) a la unidad.
- Retire el tapón de goma de la salida de la manguera de drenaje trasera. Fije una manguera de drenaje (ID=13,5 mm) y al desagüe del suelo a una instalación de drenaje adecuada (ver Imagen 7).
- Asegúrese de que la manguera esté bien conectada para que no haya fugas.
- Dirija la manguera al desagüe, asegurándose de que no haya torceduras que impidan el flujo del agua.
- Introduzca el extremo de la manguera en el desagüe y asegúrese de que el extremo de la manguera esté nivelado o hacia abajo para permitir que el agua fluya correctamente. Nunca la deje hacia arriba.
- Asegúrese de que la manguera de agua esté más baja que la salida de la manguera de drenaje.
- Seleccione en la unidad el ajuste de humedad y la velocidad del ventilador que desee para que comience el drenaje continuo.



Imagen 7

NOTA: Cuando la función de drenaje continuo no se esté utilizando, retire la manguera de drenaje de la salida y fije de nuevo el tapón de goma.

Cuidado y limpieza del deshumidificador

Apague el deshumidificador y desconecte el enchufe de la toma de corriente antes de limpiarlo.

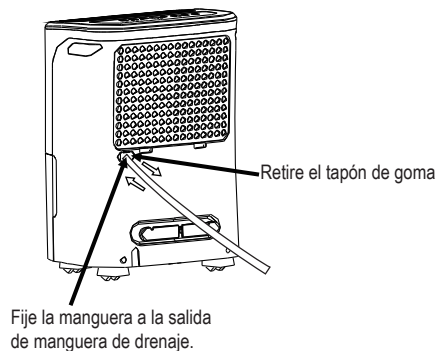
1. Limpiar la Rejilla y la Carcasa

- Utilice agua y un jabón suave. No utilice lejía ni productos abrasivos.
- No eche agua directamente sobre la unidad principal. Hacerlo podría causar una descarga eléctrica, deteriorar el aislamiento, u oxidar la unidad.
- Las rejillas de entrada y salida de aire se ensucian fácilmente; utilice un accesorio de aspiración o un cepillo para limpiarlas.

2. Limpiar el depósito

Limpie el depósito cada pocas semanas para evitar la formación de moho y bacterias. Llene parcialmente el depósito con agua limpia y añada un poco de jabón suave. Muévela en el depósito, vacíelo y aclárelo.

NOTA: No lave el depósito en el lavavajillas.

Tras limpiarlo, el depósito debe colocarse en su lugar de forma segura para que el deshumidificador funcione.

CUIDADO Y MANTENIMIENTO

3. Limpiar el filtro de aire

El filtro de aire tras la rejilla delantera debe ser revisado y limpiado al menos cada dos semanas, o más a menudo si es necesario.

NOTA: NO ENJUAGUE NI INTRODUZCA EL FILTRO EN UN LAVAVAJILLAS AUTOMÁTICO.

Para retirarlo:

- Agarre la pestaña del filtro y tire de ella hacia arriba, a continuación tire hacia afuera como se muestra en la Imagen 8.
- Limpie el filtro con agua templada y jabón. Enjuague y deje secar el filtro antes de colocarlo de nuevo. No limpie el filtro en un lavavajillas.

Para fijarlo:

- Inserte el filtro de aire en la unidad desde abajo hacia arriba. Ver Imagen 10.

PRECAUCIÓN:

NO haga funcionar el deshumidificador sin un filtro ya que entrará suciedad y pelusa, que se atascarán y afectarán al rendimiento.

NOTA: La carcasa y la parte delantera pueden limpiarse con un trapo sin grasa o lavarse con un paño humedecido con una solución de agua templada y jabón líquido suave de lavavajillas. Aclárelo por completo y séquelo con un trapo. Nunca utilice limpiadores abrasivos, cera o esmalte en la parte delantera de la carcasa. Asegúrese de escurrir bien el agua del trapo antes de limpiar la zona de los controles. Demasiada agua en los controles o a su alrededor podría causar daños a la unidad.

Cuidado y limpieza del deshumidificador

4. Si no utiliza la unidad durante largos periodos de tiempo

- Tras apagar la unidad, espera un día antes de vaciar el depósito.
- Limpie la unidad principal, el depósito de agua y el filtro de aire.
- Tape la unidad con una bolsa de plástico.
- Guarde la unidad en un lugar seco y bien ventilado.



Imagen 8



Imagen 9

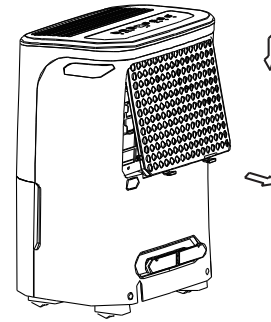

Imagen 10

Antes de llamar al servicio técnico, consulte usted mismo la siguiente tabla.

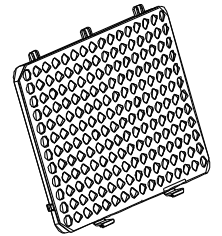
Problema	Qué revisar
<p>La unidad no arranca</p>	<ul style="list-style-type: none"> • Asegúrese de que el enchufe del deshumidificador esté completamente insertado en la toma de corriente. • Revise el fusible del edificio/la caja de interruptores del circuito. • El deshumidificador ha alcanzado su nivel prefijado o el depósito está lleno. • El depósito de agua no está en la posición correcta.
<p>El deshumidificador no seca el aire como debería</p>	<ul style="list-style-type: none"> • No se ha dejado suficiente tiempo para retirar la humedad. • Asegúrese de que no haya cortinas, persianas o muebles bloqueando las partes delantera o trasera del deshumidificador. • Puede que el control de humedad no haya sido fijado lo suficientemente bajo. • Compruebe que todas las puertas, ventanas y otras aberturas estén bien cerradas. • La temperatura de la habitación es demasiado baja, por debajo de 5 °C (41 °F). • Hay una estufa de queroseno o algo emitiendo vapor de agua en la habitación.
<p>La unidad hace mucho ruido al funcionar</p>	<ul style="list-style-type: none"> • El filtro de aire está atascado. • La unidad está inclinada en vez de en posición vertical como debiera. • La superficie del suelo no está nivelada.
<p>Se forma escarcha en las bobinas</p>	<ul style="list-style-type: none"> • Esto es normal. El deshumidificador tiene función de descongelación automática.
<p>Hay agua en el suelo</p>	<ul style="list-style-type: none"> • La conexión de la manguera al conector o el conector de la manguera están flojos. • Se pretende usar el depósito para recolectar el agua, pero el tapón de drenaje trasero ha sido retirado.
<p>Aparecen ES, AS o P2 en el indicador</p>	<ul style="list-style-type: none"> • Éstos son códigos de error y códigos de protección. Consulte la sección BOTONES DE CONTROL EN EL DESHUMIDIFICADOR.

El diseño y las especificaciones están sujetos a cambios sin previo aviso para la mejora del producto. Consulte a la agencia de ventas o al fabricante para más detalles. Cualquier actualización del manual se subirá a la página web del servicio, por favor revísela para tener la última versión.

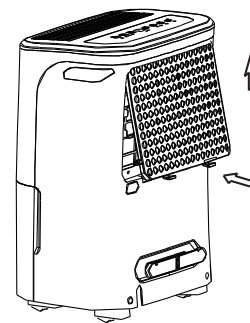
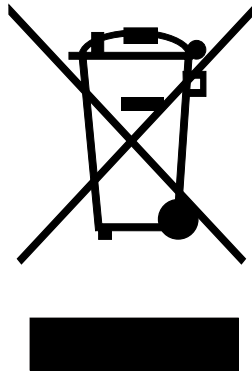

Midea Europe GmbH
Ludwig-Erhard-Straße 14
65760 Eschborn
Tel 06196-9020 0
Email info-meg@midea.com

DEHUMIDIFIER  

MODEL	DG-30DEN7	
CAPACITY (DB=30°C RH=80%)	30 L/DAY	
MAXIMUM ALLOWABLE PRESSURE	4.2MPa	
EXCESSIVE OPERATING PRESSURE	DISCHARGE	2.6MPa
	SUCTION	1.0MPa
POWER SOURCE	220-240V~ 50Hz, 1Ph	
REFRIGERANT	R290/0.10kg	
RATED CURRENT	3.0A	
RATED INPUT	630W	

WARNING/WARNUNGEN

Appliance should be installed, operated and stored in a room with a floor area larger than 4 m².
Das Gerät darf nur in Räumen betrieben werden, die größer als 4 m² sind.

MIDEA EUROPE GmbH, Ludwig-Erhard-Straße 14, 65760 Eschborn, Germany

comfee